

siegmund

HITSAUSPÖYDÄT JA KIINNITYSJÄRJESTELMÄT



NEW DESIGN

Siegmund Workbench

alkaen **892 €**

katso sivu 30

NEW

Erikoistarjous hinta %

**Laserhitsaussolu
2400x2400 mm
sisältyy Hitsauspöytä**

10.077 €

katso sivu 46

Ikonihakemisto

Siegmund järjestelmät

- 28** System 28
Kevyet ja raskaat rakenteet
- 22** System 22
Keskikokoiset rakenteet
- 16** System 16
Kevyet rakenteet

Materiaalit

- AL-TI** **Alumiini-titaani**
kevyt ja luja materiaali, nitratun valuteräksen kovuutta ei saavuteta
- AL** **Alumiini**
ruostumattoman teräksen käsittelyyn
- PA** **Polyamidi**
ruostumattoman teräksen ja alumiinin käsittelyyn pintavaurioiden estämiseksi
- E** **Ruostumaton teräs**
naarmuuntuville pinnoille (ruosteen estämiseksi)
- X8.7** **Karkaistu työkaluteräs X8.7**
- X8.8** **Karkaistu työkaluteräs X8.8**
- 750** **Korkealuokkainen teräs S355J2+N**

Materiaalin ominaisuudet

- Naarmunkestävä**
naarmuuntumista ja korroosiota kestävä pinta
- Nittraus**
parantaa iskunkestävyyttä ja suojaa hitsausroiskeiden tarttumiselta
- BAR-pinnoitus (Black-Anti-Rust-coating)**
tasoittaa pintaa ja lisää ruosteenestokykyä
- Sinistys**
Suojaus korroosiota vastaan

Tuotteen ominaisuudet

- 100** **Mitta-asteikko**
- Pöydän seinämä**
- Erikoiskorkea sivuseinä**
- Kuusiohyly**
- Ulkoinen kuusikulmio**

Kiinnityskisko

- Diagonaalinen Ruudukko**
- 25x25 mm / 50x50 mm / 100x100 mm Ruudukko**

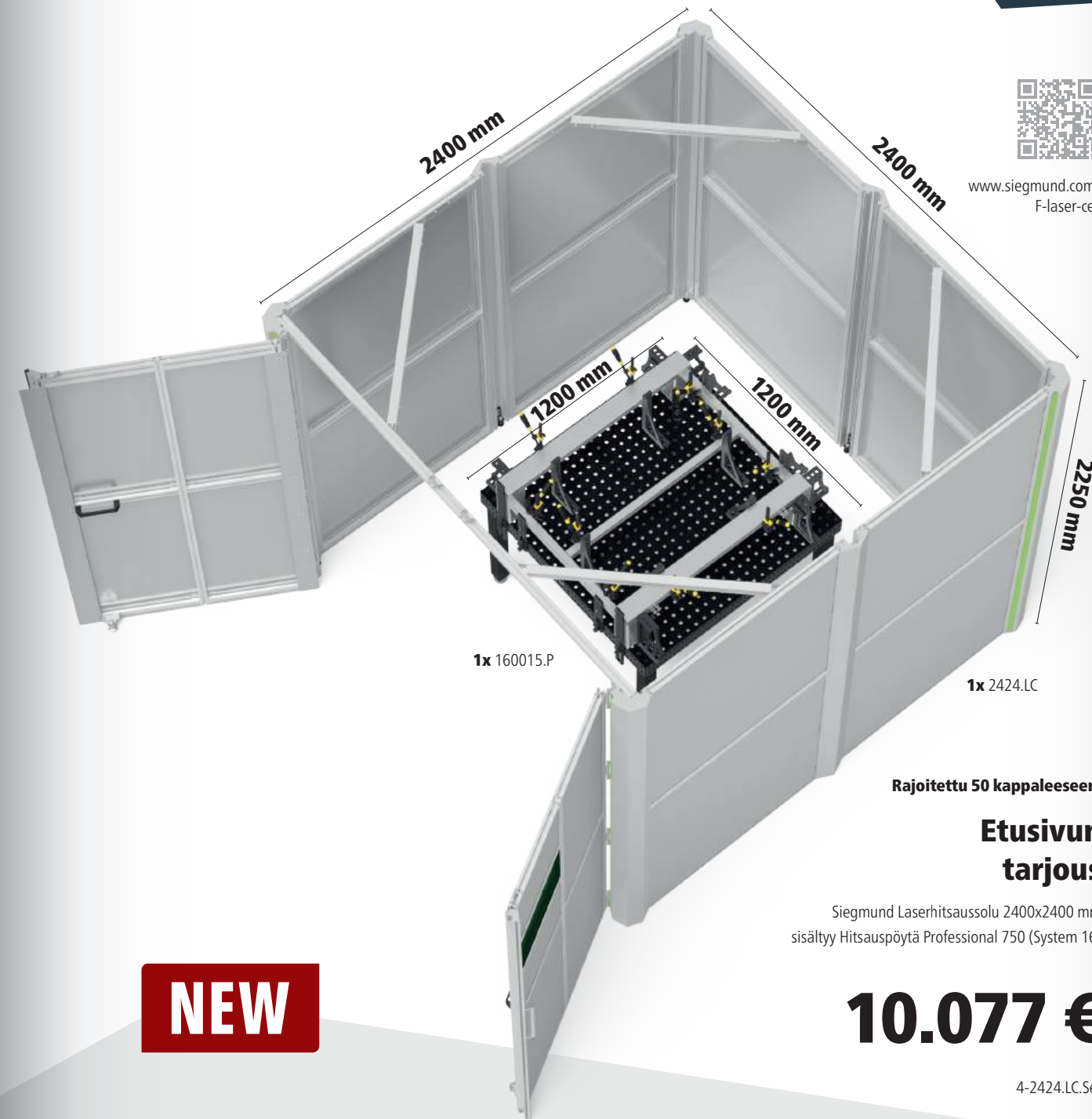

www.siegmund.com/
F-laser-cell

Hinnoin lisätään asennus- ja pakkaus-/kulljetuskulut. Löydät nämä henkilökohtaisesta tarjouksestasi.

Rajoitettu 50 kappaleeseen.

Etusivun tarjous

Siegmund Laserhitsaussolu 2400x2400 mm
sisältyy Hitsauspöytä Professional 750 (System 16)

10.077 €

4-2424.LC.Set

TURVALLINEN TYÖSKENTELY LASERHITSAUSLAITTEIDEN KANSSA

Siegmund laserhitsaussolu mahdollistaa turvallisen työskentelyn laserilla ja samalla suojaa ympäristön säteilyltä. Modulaarisen järjestelmän ansiosta laserhitsaussolut voidaan konfiguroida yksilöllisesti. Suunnittele oma laserhitsaussolusi nyt!

28 22 16
sivu: 250 250 250

siegmund

Tuotetiedot

	SYSTEM	1	28	22	16		SYSTEM	28	22	16	
Siegmund hitsauspöydät Täydellinen työalusta		014	064	132	180		Vasteet Monipuoliset kiinnitysmahdollisuudet	096	158	218	
Hexagon-urapöytä Yhdistää hitsaus- ja urapöydän edut yhteen tuotteeseen		074					Kulmavasteet Työskentely kolmiulotteisesti	098	160	220	
NEW Nostoalustat Nosta raskaimmat kuormat helposti		036	076	140	190		Alumiiniprofiilit Kevyet kiinnitystyökalut	104	162	224	
Pyöritettävä korkeussäädettävä pöytä Helposti ja nopeasti ihanteelliseen työkorkeuteen		080	144	194			Pultit Kiinnitys ja yhdistäminen	106	164	226	
Liikkuva nostopöytä Ergonominen työskentely		081	145	195			Puristimet & Tarvikkeet Työkappaleiden kiinnitys	110	166	230	
NEW Siegmund Workbench Käänteentekevä työpöytä		030		196			Prismat & Tuet Tukevat tukipinnat	114	168	232	
UPDATE Siegmund Workstation Jokapaikanhöylä kaikille työpaikoille		040	082	146	200		Tarvikkeet Käytännön ratkaisuja jokapäiväiseen työhön	118	170	234	
Kahdeksankulmaiset pöydät Hitsauspöydät käsittelylaitteisiin		088	150	206			Sub Table Box Lukittava säilytystila	120	172	236	
Siegmund hitsaussolu Aloita automatisointi		050	208	208	208		Ruuvipenkit Työkappaleiden turvallinen kiinnittäminen	122	174	238	
NEW Laserhitsaussolu Tehokasta ja turvallista laserhitsausta manuaalisesti		046	250	250	250		Pöytäprässi Esijännitys ja suoritus	124	176	240	
Zero point kiinnitysjärjestelmä Vaihda hitsausjugeja helposti ja joustavasti		056	090	152	212		Magneettinen kiinnitysteknologia Kiinnitys ilman häiriöitä	244			
Kiinnitysjärjestelmä sarjatuetonta mallinteilla		060	092	154	214		Yhdyskappalet Järjestelminen väliset sovellukset	244			
NEW Johdejärjestelmä Standardi sama raideleveys kaikille pöydille		034	126				Huoltotarvikkeet Puhdistus ja huolto	248			
							Käsittelylaitteet Helppo paikoitus	252			

1 = Tuotetiedot



NEW INNOVAATIOT JA TUOTEKOHOKOHDAT SIEGMUNDISSA



Lisää joustavuutta alumiinisten pöytäprofiilien avulla

Alumiinisilla pöytäprofileilla varustettu työpöytä on sisältää kuusikulmaiset urat ja järjestelmäreiät. Tämä luo lisää puristus- ja kiinnitysvaihtoehtoja sekä pöydän pinnalle että työpöydän lyhyille sivuille.



[www.siegmund.com/
F-workbench](http://www.siegmund.com/F-workbench)



16
Sivu: 196



[www.siegmund.com/
F-laser-cell](http://www.siegmund.com/F-laser-cell)

28 22 16
Sivu: 250 250 250



28
Sivu: 126

Uusi kiskojärjestelmä

Vakiokiskojärjestelmällämme työskentelet vain yhdellä liitoskehysellä, jolla on sama raideleveys valitsemastasi pöydän koosta riippumatta.



[www.siegmund.com/
F-railsystem](http://www.siegmund.com/F-railsystem)

HITSAUSPÖYDÄT MAAILMAN MARKKINAJOHTAJALTA

Menestystarina Oberottmarshausenista

Yli 30 vuotta sitten yrityksen perustaja Bernd Siegmund loi yritysyörymän, joka toimii nyt maailmanlaajuisesti jatkuvan innovaation ja tuotekehityksen kautta. Omistajan johtamana perheyöryksenä ja hitsauspöytien maailman ykkösenä meillä on maailmanlaajuisesti viisi toimipistettä eri puolilla Eurooppaa ja myyntiverkosto yli 60 maassa.

Tuotteemme edustavat maksimaalista toimivuutta ja eksklusiivista muotoilua, ja niitä käytetään lähes kaikilla teollisuudenaloilla. Kone-, laitos-, metalli- ja ajoneuvorakentamisen lisäksi ne ovat erityisen suosittuja prototyypirakentamisessa ja sarjatuotannossa robottiliitännällä ja ilman. Hitsaus- ja kiinnityspöytäjärjestelmät perustuvat hyvin harkittuun ja joustavaan modulaarijärjestelmään. Yhdessä laajan lisävarustevalikoimamme kanssa tarjoamme yksinkertaisen ja aikaa säästävän ratkaisun jokaiseen haasteeseen.

Asiakkaidemme innostus rohkaisee meitä uusiin kehityssuuntiin ja innovatiivisiin ratkaisukonsepteihin. Tavoitteenamme on pitää kiinni tästä visiosta ja kehittää jatkuvasti itseämme ja tuotteitamme. Pystymme tekemään tämän työntekijöidemme avulla, jotka ovat sitoutuneet yritykseen joka päivä sydämellä, mielellä ja voimalla.

Innovatiivisella vahvuudella, päättäväisyydellä ja johdonmukaisella visiomme saavuttamisella emme halua vain säilyttää menestystämme ja maailmanmarkkinajohtajuuttamme, vaan jatkaa sen laajentamista.

Tärkeimmät paikat hitsauspöydän ja tarvikkeiden valmistukseen

Siegmond-konsernilla on käytettävissään noin 75000 neliometriä toimisto-, tuotanto- ja varastotilaa yhteensä 160000 neliometrillä.



Deggingen (D)

Hitsauspöytien, valukappaleiden ja alumiiniprofiilien mekaaninen valmistus.



Skawina (PL)

Hitsattujen osien ja hitsauspöytien valmistus.



Lublin (PL)

Hitsauspöytien ja tarvikkeiden valmistus.



Oberottmarshausen (D)

Noin 2000-5000 hitsaus- ja kiinnityspöytää ja n. 18000 neliometrillä hallissa on 1 miljoonaa tarviketta.

MIKSI SIEGMUND?

Säästä aikaa ja rahaa Siegmundin hitsauspöydällä

Valitse Siegmund-pöytä ja säästä rahaa. Hitsauspöytämme huippulaadun ansiosta saat työkalun, jolla voit työskennellä paljon tarkemmin ja pienemmällä virheprosentilla. Modulaarisen järjestelmän avulla voit yhdistää hitsauspöydät, U-palkit, pysäyttimet jne. hyvin lyhyessä ajassa ja tuottaa niistä lukemattomia laitteita. Tämä lyhentää asennusaikaa ja säästää säilytystä ja kustannuksia.

Siksi Siegmund:

- ✔ 100000 kertaa käytössä maailmanlaajuisesti
- ✔ korkea asiakastytyväisyys
- ✔ 100% toistettavuus
- ✔ alhainen asetus aika / ajansäästö
- ✔ Ei hitsauksen aiheuttamia vääristymiä
- ✔ Merkittävästi vähemmän uudelleen työstämistä
- ✔ Erittäin joustava
- ✔ Nopea reagointi muutoksiin
- ✔ Sama pohja jokaiseen projektiin

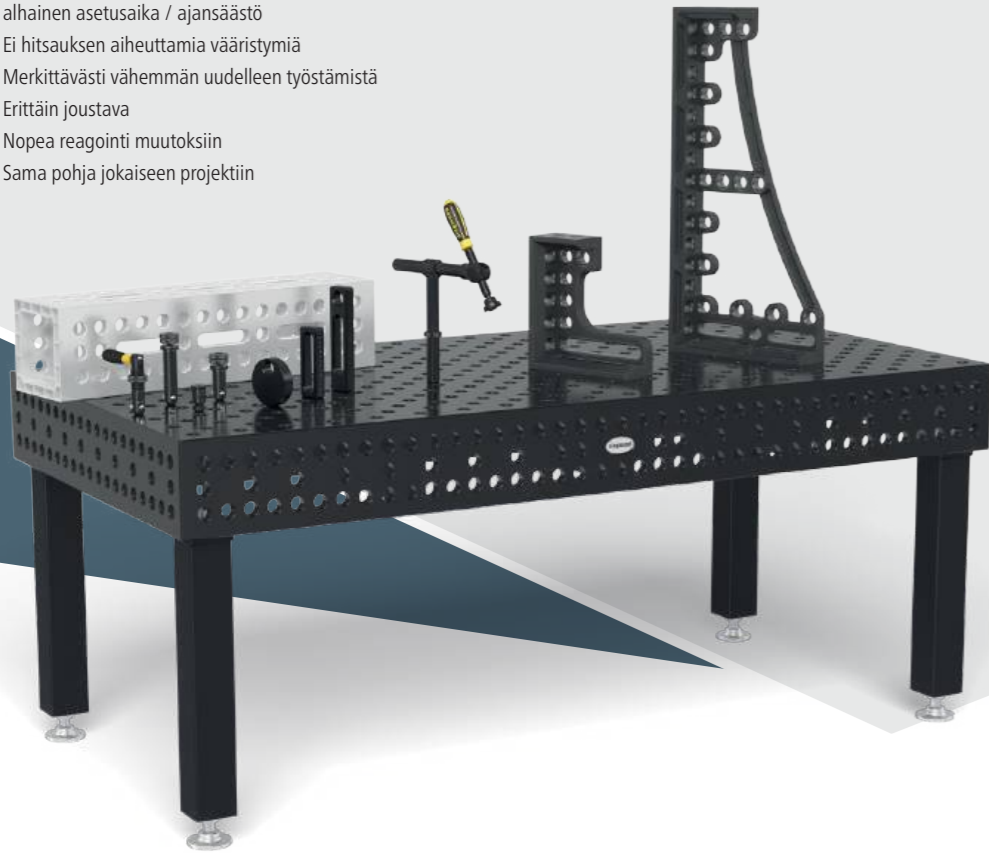

Valitse useista pöytävariaatioista

Hitsaus- ja kiinnityspöytäamme on saatavana kolmessa koossa: System 16 (reiän halkaisija 16 mm), System 22 (reiän halkaisija 22 mm) ja System 28 (reiän halkaisija 28 mm). Näiden perusversioiden perusteella voit valita laajasta materiaalivalikoimasta, mitoista, ristikkotyypeistä ja pöydän jaloista. Tarjoamme jokaiseen sovellukseen oikean pohjan.

Maailman markkinajohtajan perustana on tiivis yhteistyö valittujen kauppakumppaneiden kanssa.*

Yli 60 maassa tuotantohenkilöt ja tehtaot luottavat Siegmundin hitsauspöytien laatuun joka päivä.

Egypti	Suomi	Latvia	Filippiinit	Taiwan
Algeria	Ranska	Liechtenstein	Puola	Thaimaa
Argentiina	Kreikka	Liettua	Portugali	Tšekin tasavalta
Australia	Yhdistynyt kuningaskunta	Luxemburg	(Venäjä)**	Tunisia
Belgia	Intia	Malesia	Ruotsi	Turkki
Bosnia-Herzegovina	Indonesia	Marokko	Sveitsi	Ukraina
Brasilia	Israel	Meksiko	Serbia	Unkari
Bulgaria	Italia	Uusi Seelanti	Singapore	Uruguay
Chile	Japani	Alankomaat	Slovakia	USA
Kiina	Kanada	Norja	Slovenia	Yhdistyneet Arabimiraatit
Tanska	Kasakstan	Itävalta	Espanja	Vietnam
Saksa	Kolumbia	Pakistan	Etelä-Afrikka	(Valko-Venäjä)**
Viro	Kroatia	Peru	Etelä-Korea	

*Maailman markkinajohtaja hitsauspöytien alalla
**ei tällä hetkellä toimiteta



OLEMME GLOBAALI TAVARANTOIMITTAJA

Maailmanlaajuisen myyntiverkostomme ansiosta alueellasi on myös pätevä yhteyshenkilö, joka työskentelee kanssasi – ja henkilökohtaisessa konsultaatiossa – kehittääkseen räätälöityjä ratkaisuja omalla kielelläsi. Eri mediamme ovat nyt saatavilla myös yli 36 kielellä.



MEIDÄT ON PALKITTU

Maksimaalinen toiminnallisuus ja erinomainen muotoilu

Kaikki suunnittelukilpailuista voittamamme palkinnot ovat tunnustuksia ja samalla kannustavat meitä jatkamaan innolla tällä luovalla ja innovatiivisella polulla. Kutsumme sinut liittymään meihin!

Olemme yrityksenä myös saaneet useita palkintoja keskkokoisena yrityksenä, jolla on korkea innovaatiovoima ja vahva kasvu.

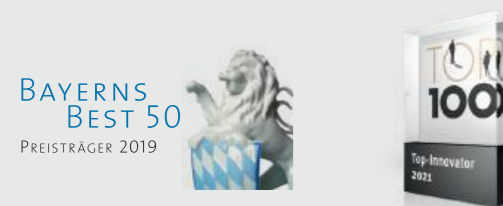

iF product design award

Industrie Forum Design palkinto voidaan myöntää suunnittelupalvelulle. Vuodesta 1954 palkinto on jaettu vuosittain palveluista tuotesuunnittelun alalla.



reddot winner 2023
industrial design

red dot Design Award

Red Dot Design Awards -kilpailun arvioi ja myöntää tuomari, joka koostuu suunnittelijoista, professoreista ja toimittajista eri tieteenaloilta. Design Innovations award-palkinto, joka jaettiin ensimmäisen kerran vuonna 1955, nimettiin uudelleen The Red Dot Award: Product Design in 2000.



German Design Award

The German Design-palkinto on kunnioittanut innovatiivisia tuotteita ja hankkeita sekä saksalaisen ja kansainvälisen muotoiluteollisuuden valmistajia ja suunnittelijoita vuodesta 2011.



International Design Excellence Awards (IDEA)

International Design Excellence Awards (IDEA) on palkinto-ohjelma, jota tukee Amerikan teollisen suunnittelijoiden yhdistys (IDSA). IDSA:n mukaan IDEA „on omistautunut edistämään yritysten ja kansalaisten ymmärrystä teollisuussuunnittelun huippuosaamisen merkityksestä elämänlaadulle ja taloudelle”.



Industrie Preis

Huber Verlag für Neue Medien GmbH on jakanut INDUSTRIEPREIS-palkinnon vuosittain HANNOVER-messuilla vuodesta 2006 lähtien, näin tukien teollisuusyrityksiä edistyksellisten ja innovatiivisten tuotteidensa esiintuonnissa suurelle yleisölle.

Viimeisimmät palkinnot

Olemme erittäin tyytyväisiä, että tuotteemme ovat säännöllisesti voittaneet palkintoja kansainvälisiltä asiantuntija-tuomareilta vuodesta 2012 lähtien. Olemme koonneet nähtäväksi viimeisimmät palkinnot tänne.



160130.SE.RC1



reddot winner 2023
industrial design



DM804024.XD7



280604

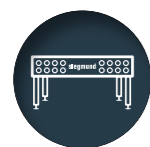

Siegmond

Maaailman markkinajohtajana hitsauspöytien alalla, jolla on jälleenmyyjäverkosto yli 60 maassa, pöytämme ovat käytössä 100000 kertaa.



Laatu

Siegmond edustaa tuoteinnovaatioita, korkealaatuisia materiaaleja ja tarkkaa käsittelyä. Laaja kehitystiimimme työskentelee yhdessä asiakkaidemme kanssa kehittääkseen tuotteitamme jatkuvasti.



Varastokapasitetti

Lupaksemme: Nopea saatavuus. Siksi meillä on aina varastossa 2000-5000 hitsaus- ja kiinnityspöytää sekä noin miljoona lisätarviketta – n. 18000 neliometriä hallitilaa.



Karkaistut tarvikkeet

Plasmanitruksemme on ainutlaatuinen pintakäsittely, joka suojaa tarvikkeita paremmin ruosteelta, naarmuilta ja hitsausroiskeilta.



Kovimmat hitsauspöydät

Extreme-pöytien poikkeuksellinen kovuus saavutetaan erityisesti kehitetyillä erikoiseksilla ja sitä seuranneella plasmanitruksella ja BAR-pinnoitteella. Pinnan tasaisuus säilyy jopa vuosien käytön jälkeen.



Innovatiivinen modulaari rakenne

Modulaarinen, yhteensopiva, yksilöllinen – hitsaus- ja kiinnitysjärjestelmä tarpeidesi mukaan.

VAHVASTI MUKANA URHEILUSSA



WE
BALL
TOGETHER

SIEGMUND & FC BAYERN BASKETBALL

FC Bayern München on Saksan ammattiuurheilun suurin brändi, joka tunnetaan kaikkialla maailmassa. Siegmund on FC Bayern -koripallojoukkueen pääsponsor. Seura on tässä upeassa lajissa yhtä kunnianhimoinen ja nälkäinen titeille kuin jalkapallossakin. Yhteistyön ensimmäisenä vuonna koripalloilijat ja Siegmund juhlivat ensimmäistä yhteistä kansallista mestaruuttaan: Saksan Cupin voittaja 2023. FC Bayernin koripalloilijat herättivät kohua myös kansainvälisesti. Kolme Münchenin pelaajaa auttoi Saksan maajoukkueen sensaatiomaisesti voittamaan vuoden 2023 maailmanmestaruuden. FC Bayern Basketball kantaa Siegmundin nimeä ympäri maailmaa ja auttaa antamaan brändille entistä enemmän merkitystä kotimaassa ja ulkomailla.



JÄÄKIEKON LUMO

SIEGMUND & THE AUGSBURG PANTHERS

„Panthers“ pelaa jääkiekkoa yhdessä Saksan vanhimmista ja perinteisimmistä seuroista: Augsburger Eislaufverein (AEV). Kilpaurheilua on harjoitettu siellä jäällä vuodesta 1878. Nykyään seura tunnetaan modernista stadionista, innostuneista kannattajista ja loistavasta tunnelmasta kotiotteluissa. Siegmund on „Panthersin“ mainoskumppani ja tukee ammattijääkiekkoa Augsburgissa.



JALKAPALLOKUUME

SIEGMUND & FC AUGSBURG

Jalkapallo on monien saksalaisten suosikkilaji, ja FC Augsburg on kaupungin ja alueen suurin urheilun lippulaiva. Vuodesta 2011 lähtien seura on pelannut jatkuvasti Bundesliigassa, korkeimmassa kansallisessa sarjassa. Siegmund tuntee olevansa vahvasti sidoksissa FCA:han, eikä vain siksi, että yhtiön pääkonttori on vain muutaman minuutin päässä stadionilta. Korkea tehokkuus, pitkäjänteisyys ja rohkeus kulkea omaa polkuaan ovat ominaisia molemmille. Vuodesta 2018 lähtien Siegmund-logo on näkynyt jalkapalloilijoiden pelipaitojen hihoissa.



PIENET TAI SUURET HITSATTAVAT OSAT?

Hitsauspöydillämme voit suorittaa työsi nopeasti ja tarkasti.

Hitsauspöytämme porareikiän ansiosta syntyy erittäin joustava ja monipuolinen puristuspinna. Tämä antaa sinulle mahdollisuuden valmistaa nopeasti ja helposti monenlaisia rakenteita neliöillä, rajoittimilla ja puristimilla. Hitsauspöytämme erinomaisen tarkkuuden ansiosta voit sijoittaa komponentit tarkasti ja saavuttaa siten erittäin hyvän toistettavuuden. Tarjoamme jokaiseen käyttötarkoitukseen täydellisesti koordinoitun modulaarisen järjestelmän, jonka kanssa voit työskennellä kätevästi ja tehokkaasti.

- ✓ modulaarinen järjestelmä kaikille
- ✓ komponenttien tarkka kiinnitys
- ✓ kätevää ja tehokasta työtä
- ✓ Säästää aikaa helpon käsittelyn ansiosta

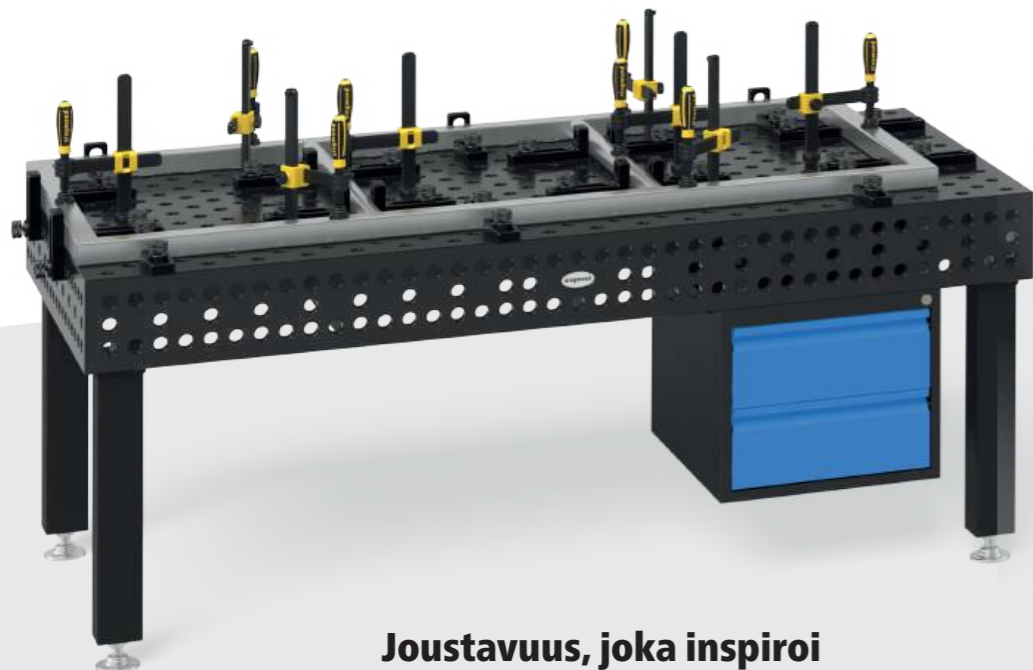

Joustavuus, joka inspiroi

Siegmond-hitsauspöydällä olet hyvin varustettu kaikenkokoisiin tehtäviin. Riippumatta siitä, onko kyseessä yksittäistuotanto, sarjatuotanto tai tilaustuotteet, tarjoamme sinulle koordinoitun ja modulaarisen järjestelmän kaikille parhaalla laadulla ja mahdollisimman joustavasti.



Rajattomat mahdollisuudet

Kiskojärjestelmiemme, alustajärjestelmiemme tai manipulaattoreiden avulla mikään projekti ei ole liian suuri sinulle. Siltojen tai vuoristoratojen rakentamisesta linja-autojen valmistukseen ja paljon muuta, olemme iloisia voidessamme työskennellä kansasi kehittääksemme erityisratkaisuja yksilöllisten tarpeidesi ja haasteidesi mukaan.

Maksimaalinen vapaus

Modulaarisen järjestelmämme ansiosta Siegmund-pöytäsi kasvavat helposti tehtäviesi ja tarpeidesi mukaan. Laajenna työtasoasi kaikissa ulottuvuuksissa, esim. yhdistämällä pöytiä U-neliöillä tai alumiiniprofiileilla.

VALITSE JÄRJESTELMÄSI

Siegmond-moduulijärjestelmämme perustuu kolmeen eri porauskokoan. Reiän koko määrittelee järjestelmän. Kaikkia työkaluosia ja -sarjoja voidaan käyttää kaikissa pöytäsarjoissa yhdessä järjestelmässä. Jos haluat työskennellä useiden järjestelmien välillä, tarjoamme myös laajan valikoiman liitoselementtejä.



Kevyet ja raskaat rakenteet

Suurin järjestelmämme sopii erinomaisesti kevyille ja raskaille työkappaleille korkean kestävyytensä ja jäykkyytensä ansiosta. Kiinteät kiinnityslaitteet pitävät myös suuret komponentit kunnossa ja estävät vääristymisen yksittäisiä kokoonpanoja hitsattaessa.

Suositteltu kantavuus 6000 kg asti*
max. 2000 kg per jalka
max. 3000 kg per jalka perusvarusteet PLUS

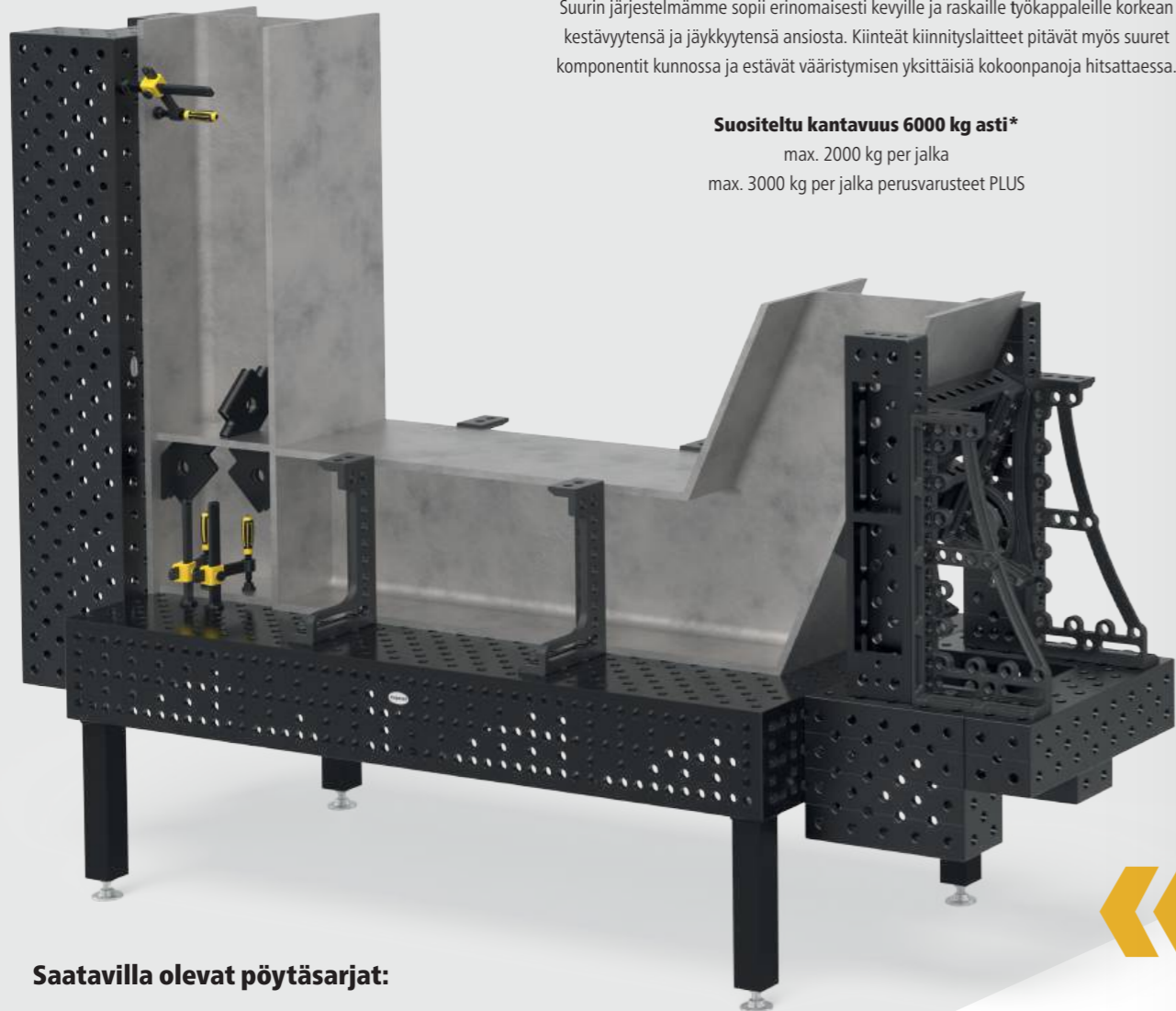

Saatavilla olevat pöytäsarjat:

Basic (X8,7) Basic (750)
Professional (750)
Extreme (X8,7) Extreme (X8,8) PLUS

Kiinnityskisko:



www.siegmond.com/
F-tables

SYSTEM



Keskikokoiset rakenteet

Suosittelme System 22:ta kevyempiin ja keskiraskaisiin hitsattuihin rakenteisiin. Kaikille, jotka eivät osaa päättää.

Suositteltu kantavuus 3000 kg asti*
max. 1500 kg per jalka perusvarusteet



Saatavilla olevat pöytäsarjat:

Professional (750)
Extreme (X8,7) Extreme (X8,7) PLUS

Kiinnityskisko:



SYSTEM

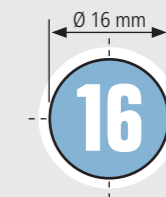

Kevyet rakenteet

Järjestelmämme 16 on oikea ratkaisu kevyihin rakenteisiin, kuten kaiteisiin tai runkorakenteisiin.

Suositteltu kantavuus 2000 kg asti*
max. 1000 kg per jalka perusvarusteet

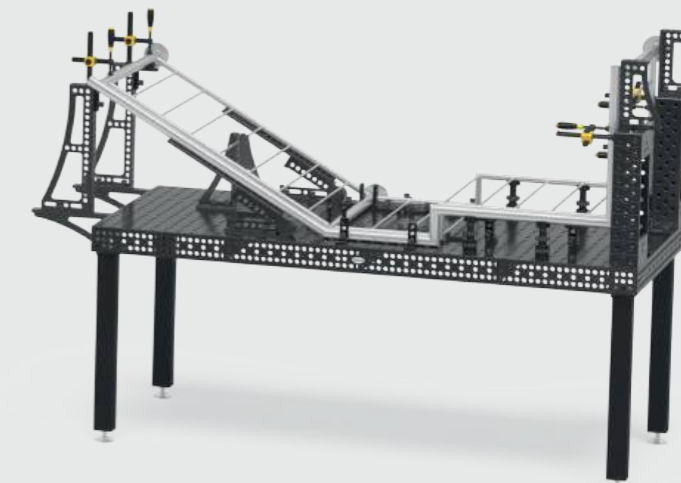

Saatavilla olevat pöytäsarjat:

Basic
Professional (750)
Extreme (X8,7) Extreme (X8,7) PLUS

Kiinnityskisko:



SIEGMUNDIN AINUTLAATUISET HITSAUSPÖYDÄT

Todettu 100000 kertaa maailmanlaajuisesti

Hitsaus- ja kiinnityspöydillemme on ominaista korkea laatu, joustavuus ja tarkkuus. Pöydillämme voidaan tehdä paitsi hitsaustöitä, myös kaikenlaisia kiinnitys- ja asennustöitä puun ja muovin kaltaisilla materiaaleilla. Olemme panostaneet paljon kehitystyötä hitsauspöytiimme, jotta voimme tarjota sinulle erittäin tehokkaan työskentelyn tänään.

- ✓ pitkä elinkaari
- ✓ ainutlaatuisia materiaaleja
- ✓ suuret kuormat
- ✓ korkea tarkkuus ja tarkka kiinnitys
- ✓ samat perusteet kaikille tehtäville
- ✓ korkea asiakastytyväisyys



1 Ainutlaatuiset kehittämämme materiaalit

Materiaalikehitystyömme on jo saanut tunnustuksia.

- korkea peruskovuus
- parantuneet nitraustulokset
- parannettu mittastabiiliisuus

2 Pinta

- tarkasti jyrsky pinta
- vähentynyt huoltotyö ja parannettu korroosiosuojaus plasmanitridoinnilla

3 Säteittäiset porausreiät

- pulttien tai työkalujen helpompi asennus
- vähemmän reiän reunoille tarttuneita hitsausreioiskeitä
- vähemmän vaurioita porausreikien reunoissa

4 Ruudukon viivat

- jatkuvat viivat parempaan suuntaamiseen 50 mm (järjestelmä 16) tai 100 mm (järjestelmä 22 ja 28) etäisyydellä
- mahdollistaa tarkan kiinnityksen

5 Mitta-asteikko

- skaalaus kaikilla neljällä sivulla
- säästää aikaa kiinnityksessä ja asennuksessa

6 Reunojen pyöritykset

- säteittäiset reunat ja kulmat
- vähentää loukkaantumiseriskiä
- suojaa osia ja lisävarusteita vaurioilta

7 Pöydän seinämä

- ylimääräinen kiinnityspinta
- pöytien jatkamiseen ja yhdistämiseen

8 Tukikehikko

- pöydän optimaalisen vakauden ja jäykkyyden takaamiseksi
- kaikkiin pöytäsarjoihin ja kokoihin

9 Vakaat pöydän jalat

- optimaalinen paineen jakautuminen
- korkea lujuus varmistaa pöydän pinnan tarkkuuden
- eri versioita saatavilla

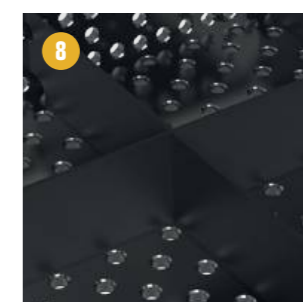
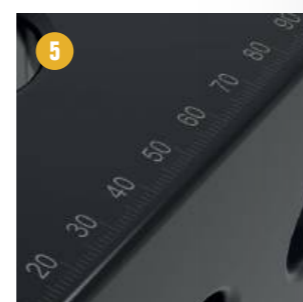
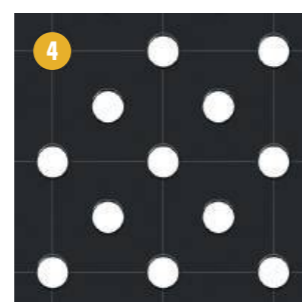
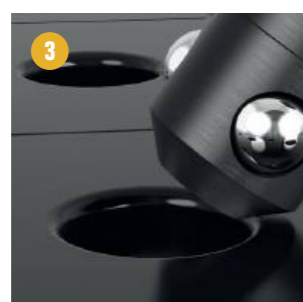
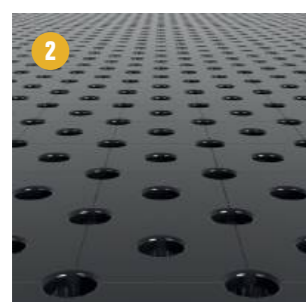

PÄÄTÄ PÖYTÄSARJASI

Pöytäsarjamme avulla tarjoamme sopivan työperustan jokaiseen haasteeseen ja jokaiseen tarpeeseen. Valitse kolmesta eri materiaalista.



www.siegmond.com/
F-hardness



Professional 750

- Korkealuokkainen teräs S355J2+N
- plasmanitrattu ja BAR-pinnoitettu
- Vakioversio normaalilla ruudukolla
- Järjestelmä 22 ja 28 diagonaaliverkolla erikoisversiona
- Järjestelmä 22 ja 28 diagonaaliverkolla erikoisversiona



Extreme 8.7

- Karkaistu työkaluteräs X8.7
- plasmanitrattu ja BAR-pinnoitettu
- huomattavasti korkeampi peruskovuus
- suurin tarkkuus myös käytön jälkeen
- vaativaan työhön
- Järjestelmä 16 normaalilla ruudukolla, järjestelmä 22 ja 28 diagonaaliruudukolla
- Pöydän sivupaneeli terästä S355J2+
- Järjestelmä 16 ja 28 lisärei'illä pöydän sivupaneelissa



Basic 750 / Basic 8.7

- korkealaatuinen teräs S355J2+N tai työkaluteräs X8.7
- plasmanitrattu ja BAR-pinnoitettu
- yksinkertaiseen työhön
- Järjestelmä 16 normaalilla ruudukolla, järjestelmä 28 normaalilla ruudukolla tai diagonaaliruudukolla
- ilman tai lyhennetty pöydän sivupaneeli



Extreme 8.7 PLUS

- Karkaistu työkaluteräs X8.7
- plasmanitrattu ja BAR-pinnoitettu
- huomattavasti korkeampi peruskovuus
- suurin tarkkuus myös käytön jälkeen
- Siegmond konfiguraattori
- Järjestelmä 16 normaalilla ruudukolla, System 22 diagonaaliruudukolla
- Pöydän sivupaneeli terästä S355J2+
- parannettu pöytälevyn jäykkyys erittäin korkeiden sivupaneelien ja uurteiden ansiosta



Extreme 8.8 PLUS

- Karkaistu työkaluteräs X8.8
- plasmanitrattu ja BAR-pinnoitettu
- erittäin korkea peruskovuus
- maximum resistance to impact
- suurin tarkkuus myös käytön jälkeen
- poikkeuksellisen vaativaan työhön
- Järjestelmä 28 vinoruudukolla
- Pöydän sivupaneeli terästä S355J2+
- parannettu pöytälevyn jäykkyys erittäin korkeiden sivupaneelien ja uurteiden ansiosta

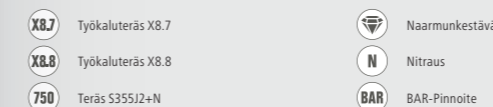

MATERIAALIT

Haluamme arviollamme helpottaa eri materiaalien vertailua ja antaa tukea sinulle oikean hitsauspöydän valinnassa.

	750 Teräs S355J2+N (Ilman Plasmanitrausta)	750 Teräs S355J2+N (N BAR)	X8.7 Työkaluteräs X8.7 (N BAR)	X8.8 Työkaluteräs X8.8 (N BAR)
Peruskovuus	★★	★★	★★★★★★	★★★★★★
Pintakovuus	★★	★★★★★★	★★★★★★	★★★★★★
Iskunkesto	★★	★★★	★★★★★★	★★★★★★
Naarmusuoja	★★	★★★★	★★★★★★	★★★★★★
Suoja hitsausroiskeilta	★	★★★★★★	★★★★★★	★★★★★★
Korroosiosuoja	★	★★★★★★	★★★★★★	★★★★★★
Pistekuorma	★★★★	★★★★	★★★★★★	★★★★★★
Tason suoruus uutena	★★★★★★	★★★★★★	★★★★★★	★★★★★★
Tasopinnan pysyvyys kovassa käytössä	★	★★★	★★★★	★★★★
Elinkaari	★★	★★★★	★★★★	★★★★

Peruskovuus

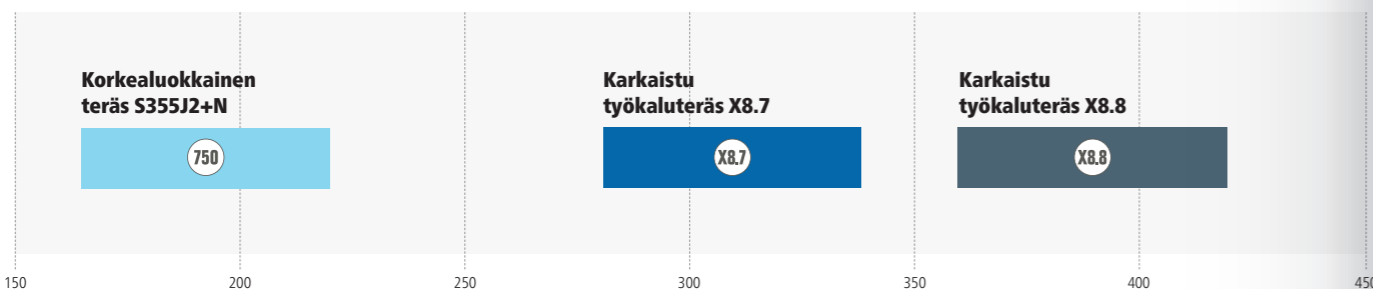

Pintakovuus

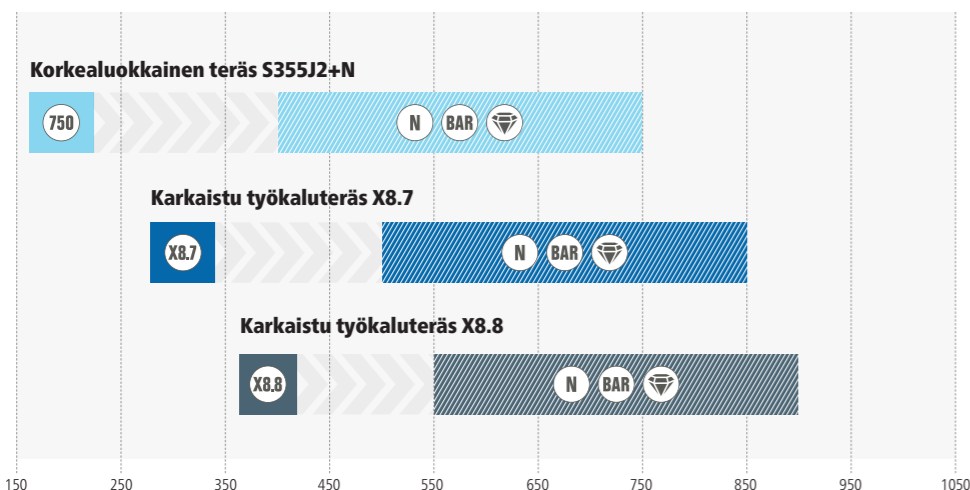

Korkea peruskovuus on ratkaisevan tärkeää hitsauspöydän suuren iskunkestävyyden ja pitkän käyttöiän kannalta. Myöhempi plasmanitraus ja BAR-pinnoitus johtavat pintakäsittelyyn, joka kovettaa materiaalia ja suojaa sitä naarmuilta, korroosiolta ja hitsausroiskeiden tarttumiselta. Vain korkean peruskovuuden ja plasmanitrauksen yhdistelmä johtaa kulumattomaan ja kestäväan pintaan.

Arvioitu Vickers-kovuus

PLASMANITRAUS

Todistettu pintakäsittely

Siegmundin plasmanitridaus on hyväksi havaittu pintakäsittely hitsauspöydillemme. Termokemiallinen prosessi johtaa pintoihin, jotka ovat kulumattomampia, korroosionkestävämpiä ja kestävämpiä. Hitsausroiskeet tarttuvat plasmanitruksella varustettuun pöytään huomattavasti vähemmän kuin hitsauspöytään ilman plasmanitruksia. Näin pinnan tasaisuus säilyy paremmin jopa vuosien jälkeen. Merkittävän käyttöiän pidentymisen ja hitsauspöytien noin 20-30% lisääntyneen kimmoisuuden vuoksi plasmanitraus kannattaa aina.

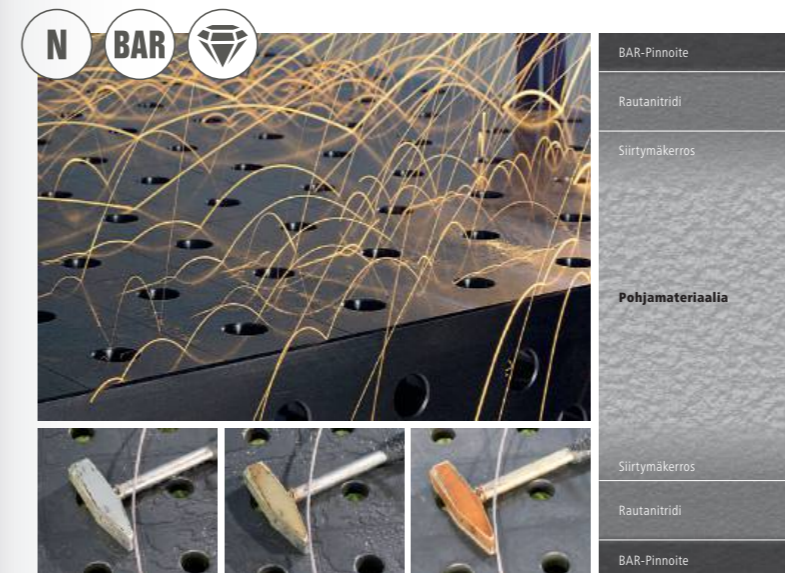

Mikä on plasmanitraus?

Plasmanitraus on lämpökemiallinen diffuusioprosessi pintakerroksen kovettamiseen. Työkappaleen tai komponentin pintakerros on rikastettu tyypellä, joka muodostaa kulumista ja korroosiota suojaavan kerroksen komponentin pinnalle ja pinnan läheisyyteen. Se on erittäin vähän vääristymätön prosessi pinnan kovettamiseen, koska se vaatii vain erittäin alhaisia lämpötiloja.

Plasmanitraus on yksi ympäristöystävällisimmistä kovettamisprosesseista, koska kovettukseen tarvitaan vain tyyppiä, vetyä ja happea. Nämä kaasut ovat ilman pääkomponentteja. Siegmundissa tarvittava energia tuotetaan yksinomaan sähköllä komponenttien lämmittämiseen muuten markkinoilla olevien fossiilisten polttoaineiden sijaan.

- ✓ Vähän kuluvat ja kestävät pinnat
- ✓ Naarmunkestävä
- ✓ Korroosiosuojattu
- ✓ Huomattavasti pienempi hitsausroiskeiden tarttuvuus

BAR-Pinnoite

Siegmundille ainutlaatuista on hitsauspöytien ja monien työkaluosien BAR-pinnoitus, joka tapahtuu plasmanitruksen jälkeen. Lisäksi BAR-pinnoite (Black-Anti-Rust Coating) tasoittaa pintaa ja lisää suojaa ruosteelta.

- ✓ Vahvistettu ruostesuojaus
- ✓ Pintojen lisätasointi



www.siegmund.com/
F-plasma

HITSAUSPÖYTÄMME TOIMINNASSA: KAITEEN RAKENTAMISESTA AVARUUSALUKSIIN

Maailman suurimpana hitsauspöytien valmistajana voimme hyödyntää monien kansainvälisten asiakkaidemme kokemusta. Löydä yli 200 käytännön esimerkkiä suoraan asiakkaidemme työpajoista verkkosivuiltamme ja hyödynnä hitsauspöytiemme monipuolisia käyttömahdollisuuksia.



[www.siegmond.com/
F-practice](http://www.siegmond.com/F-practice)



Tuotteemme teollisuudelle ja käsityöammattilaisille



Automaatio



Työstökoneiden ja
laitteiden valmistus



Teräs- ja
metallirakenteet



Ajoneuvotuotanto



Laivanrakennus



Lentokoneiden
rakentaminen



Maatalous



Tekstiilituotanto

KRAMER DESIGN

Winsum (NL)



Työstökoneiden ja
laitteiden valmistus

Yli kymmenen vuoden ajan Kramer Design on kehittänyt ja valmistanut ainutlaatuisia tuotteita puutarha- ja asuintilojen suunnitteluun Corten-A-teräksestä.

Tuotannossa käytetään asiakaskohtaisten toiveiden toteuttamiseen sekä sarjatuotantoon useita Siegmond-hitsauspöytiä yhdistettynä U-palkkeihin.

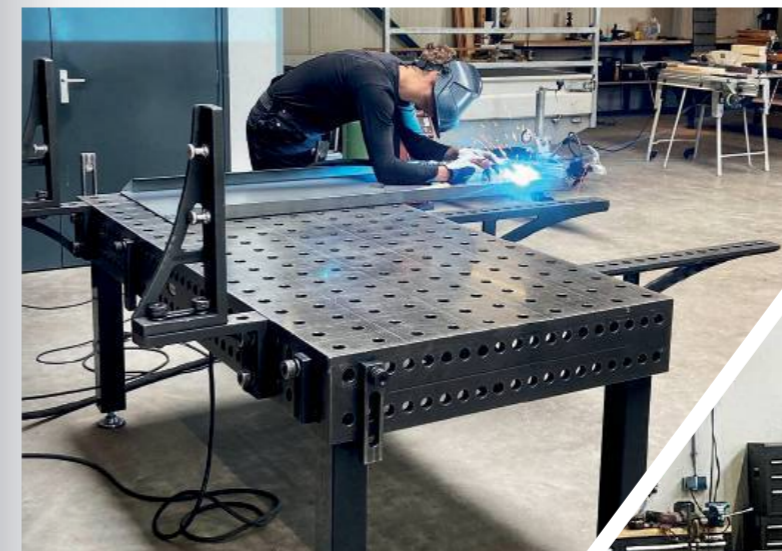
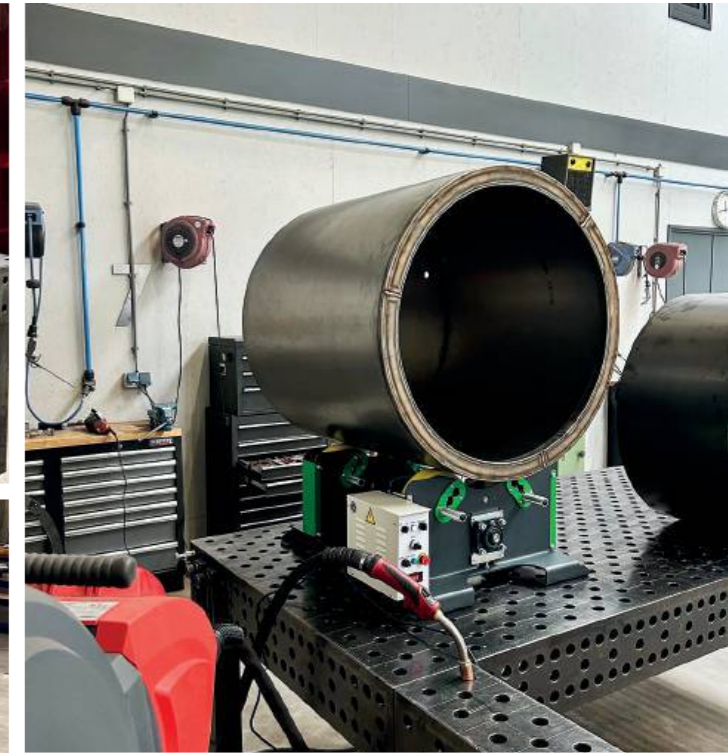

SUVI OÜ

Tartu (EE)



Ajoneuvotuotanto

SUVI Performance edustaa moottoriurheilutuotteiden korkeinta laatua ja yksilöllisyyttä. Olipa kyseessä yksittäiset komponentit tai koko alusta – erikoisosien valmistus vaatii suurta vaihtelua ja tarkkuutta yksittäisten osien kiinnittämisessä.

Professional Extreme 8.8 PLUS:llamme ja lisävarusteillamme, jotka koostuvat puristimista, pulteista ja suorakulmista, projektit voidaan toteuttaa nopeasti ilman suuria muutostöitä.

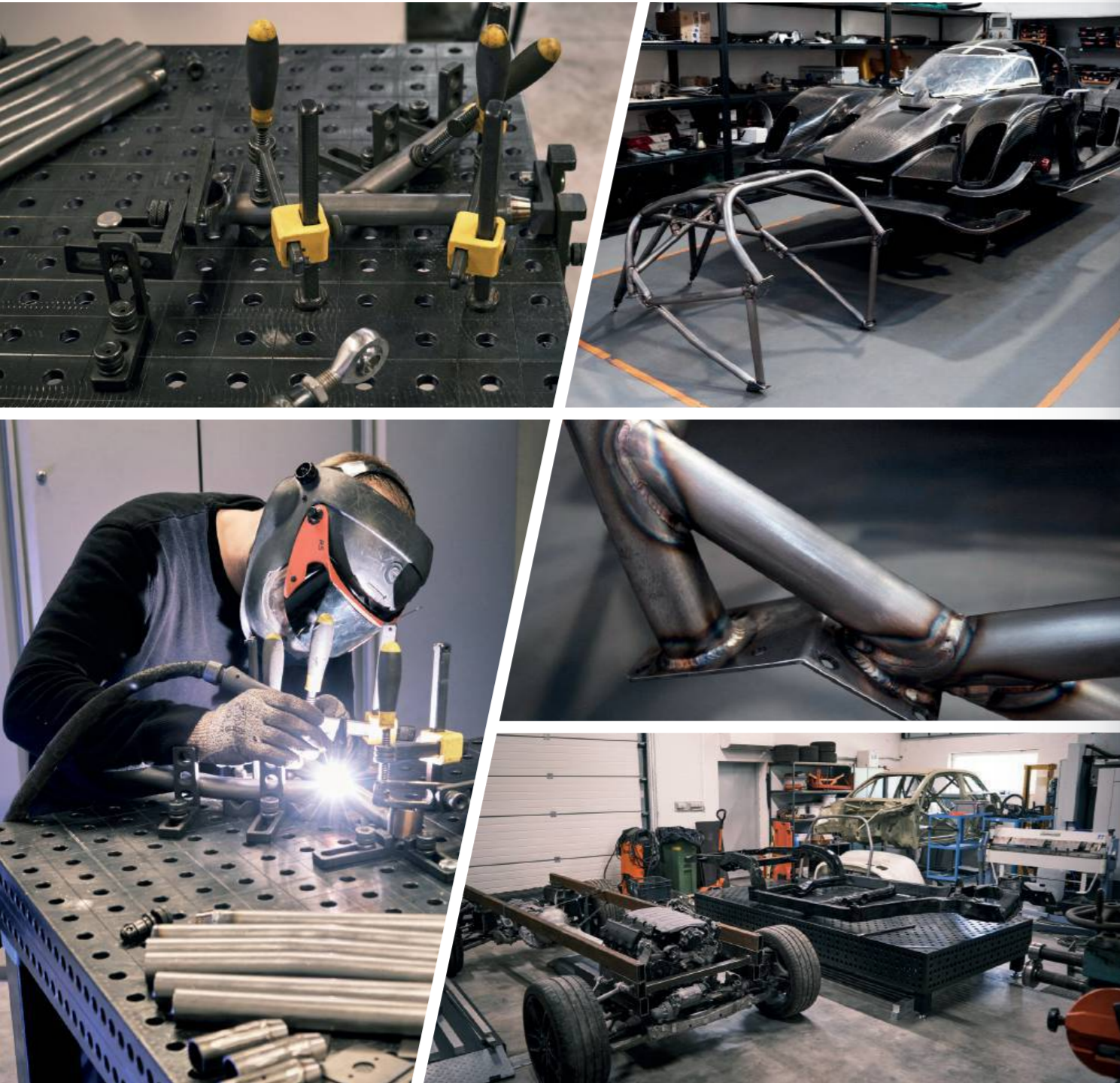

BAILEY BUILT WHEELCHAIRS

USA



Teräs- ja metallirakenteet

Bailey Built Wheelchairsin pyörätuolit helpottavat liikuntarajoitteisten ihmisten arkea. Päivittäiset haasteet, kuten epätasainen maasto, on helppo hallita manuaalisilla tai automaattisilla pyörätuoleilla.

Voidakseen toteuttaa asiakkaiden erityisvaatimukset mittatarkasti, Bailey Built Wheelchairs luottaa Siegmund-hitsauspöytäimme ja -tarvikkeisiimme, jotka mahdollistavat nopean ja tarkan työskentelyn.



DAVID LAUKNER



Teräs- ja
metallirakenteet

Suttgart (DE)

David Laukner on erikoistunut puusta ja metallista valmistettujen huonekalujen ja esineiden luomiseen. Yksittäisiä tuotteita ja piensarjoja löytyy niin ravintola-alalta kuin filmi- ja valokuvatuotannosta. Ainutlaatuisien kappaleiden ja pienten huonekalusarjojen valmistus ei vaadi ainoastaan maksimaalista vaihtelua, vaan myös tarkkoja mittoja.

Jotta lopputuotteiden laatu ja tarkkuus pysyisivät samana pienissä sarjoissa, Laukner käyttää mm. suorakulmia ja vasteita, jotka mahdollistavat myös komponenttien nopean kiinnityksen. Esimerkissä on teräsisistä L-profiileista ja erilaisista peltiosista valmistettu rullarunko, joka kiinnitettiin pöytään ja hitsattiin.

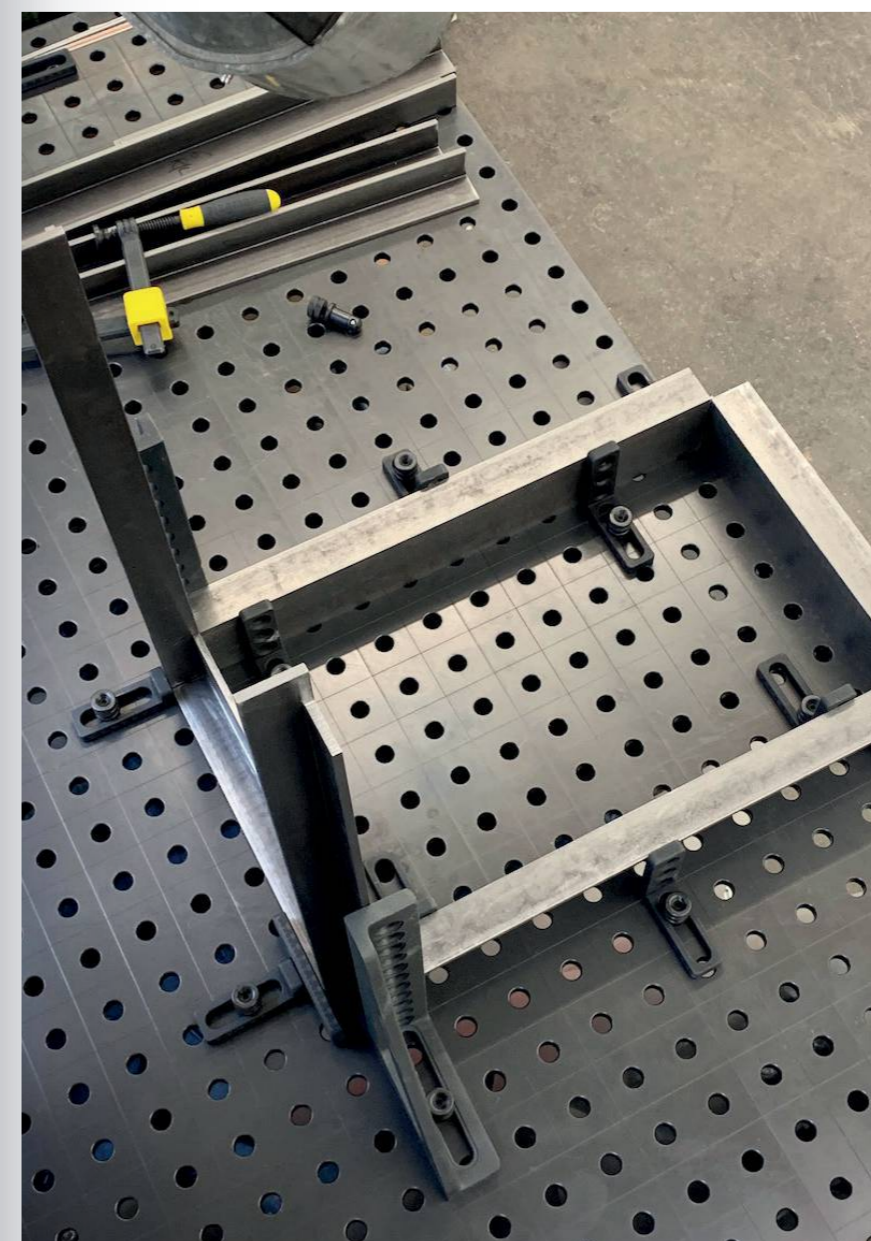
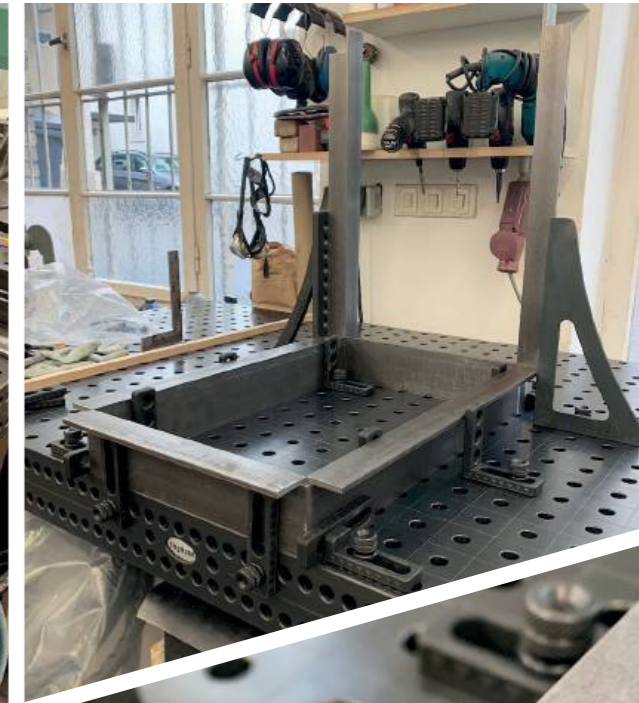
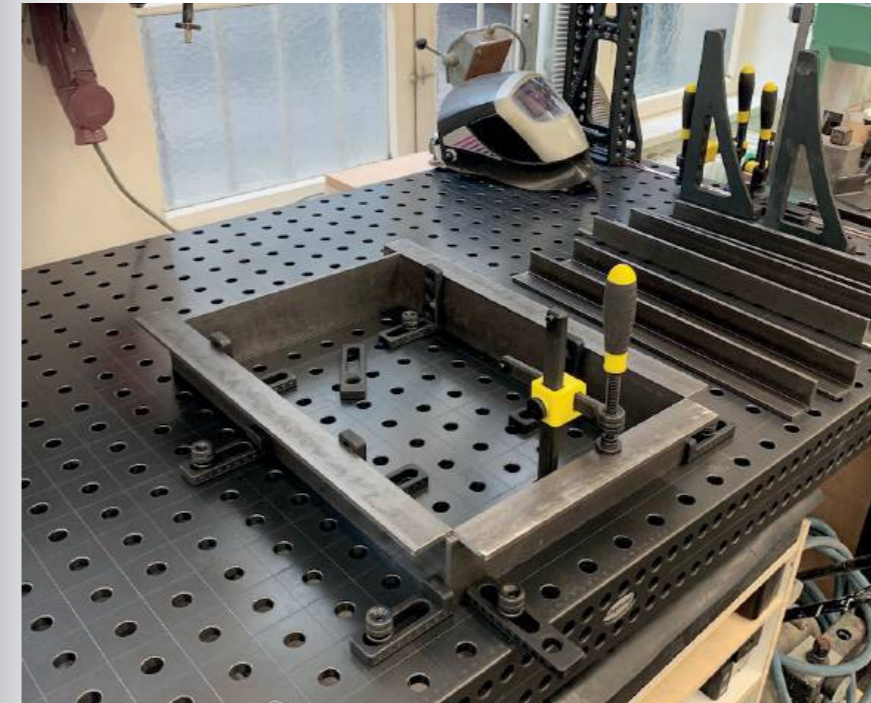
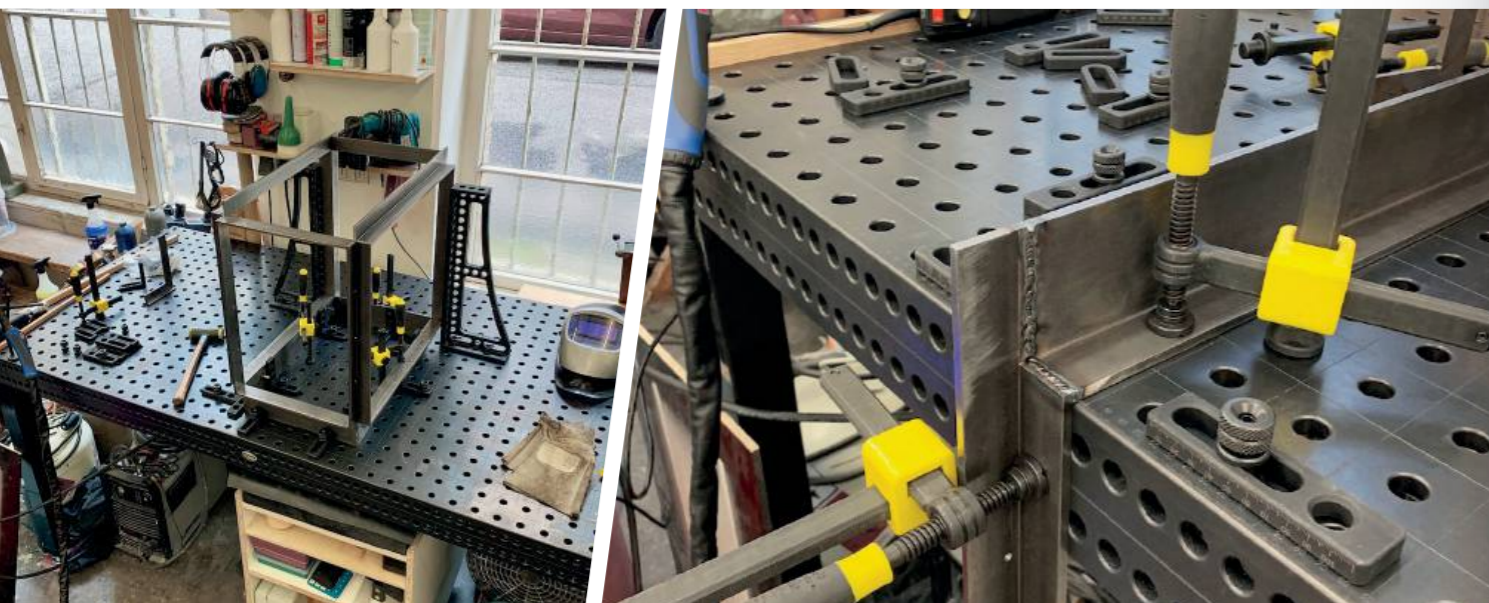

NEW VALLANKUMOUS: SIEGMUND WORKBENCH

Työpöytä on välttämätön työkalu jokaisessa työpajassa. Se tarjoaa vakaan työtason, jota voidaan käyttää erilaisiin tehtäviin, kuten metallin ja puun työstöön, korjauksiin tai kokoonpanoihin.

Mullistamme työpöytämarkkinat yhdistämällä tavallisen työpöydän ominaisuudet Siegmund-hitsauspöytiemme vahvuuksiin ja laajaan modulaarijärjestelmään. Tästä syntyy innovatiivinen työpöytä kaikille – Siegmund-workbench.

Vankka alumiiniprofiileista valmistettu pohjarunko ainutlaatuisessa Siegmund-designissa on työpöytäme perusta. Varustettu Siegmund-rei'itetyllä levyllä, voit helposti kiinnittää työpöykkiin erilaisia lisävarusteita, kuten vasteita, kiinnikkeitä tai ruuvipenkin työstettävän kappaleen turvalliseen kiinnittämiseen. Korkeussäädettävien jalkojen ansiosta työtasomme takaa aina ergonomisen työasennon.

- ✓ kevyt ja tukeva pohjarunko
- ✓ tarkka työtaso
- ✓ Joustavuutta porareikäristikon kautta
- ✓ korkeussäädettävät jalat
- ✓ ainutlaatuinen Siegmund-design
- ✓ yhteensopiva Siegmundin lisävarusteiden kanssa



16

Sivu: 196

250 kg



www.siegmund.com/
F-workbench

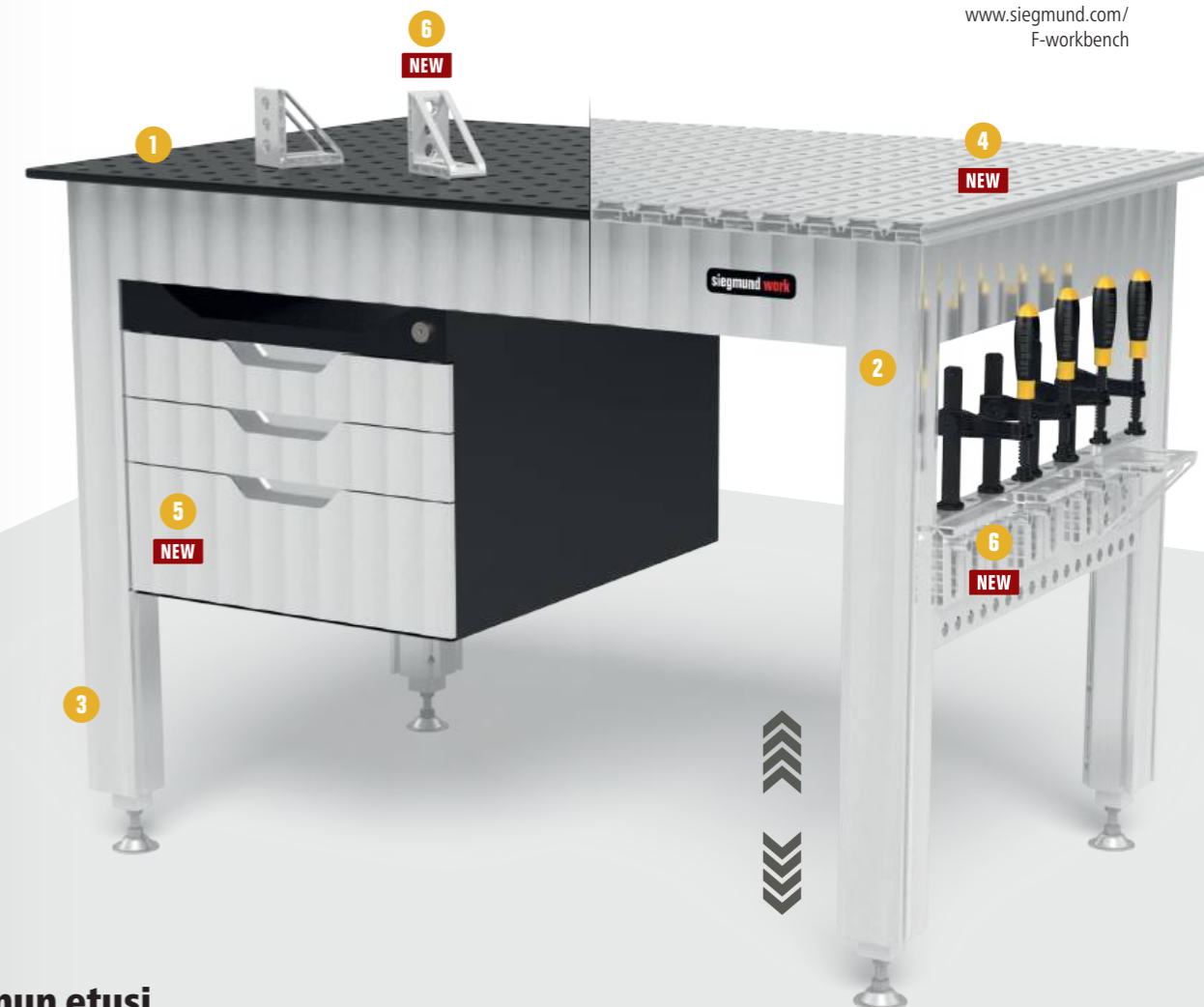

Sinun etusi

- 1 Rei'itetty levy**
 - Korkealuokkainen teräs S355J2+N + Plasmanitrus
 - Materiaalivahvuus noin 12 mm
 - Reiät sijoitettu 50x50 mm Ruudukkoon
- 2 Perusrunko**
 - Pohjarunko alumiiniprofiileista
 - Suurin suositeltu kuorma: n. 250 kg
 - ainutlaatuinen Siegmund-design
- 3 Jalat**
 - Ura kannakkeiden, vasteiden jne. kiinnittämiseen.
 - Säädettävä korkeus
 - Työskentelykorkeus: 800 – 975 mm
 - Hienosäätö
- 4 NEW Alumiini pöytäprofiili**
 - Alumiininen pöytälevy
 - suosittelemme kokoonpano- tai puutöihin
 - Reiät sijoitettu 50x50 mm Ruudukkoon
 - poikittaiset urat 6-kulmion muodossa
- 5 NEW Sub Table Box**
 - käytännöllinen säilytystila
 - lukittava
- 6 NEW Lisää tarvikkeita**
 - erilaisia suorakulmia ja vasteita
 - lisävarusteiden jatkuva laajentaminen

NEW LISÄÄ JOUSTAVUUTTA ALUMIINISTEN PÖYTÄPROFIILIEIEN AVULLA

Alumiinisilla pöytäprofiileilla varustettu työpöytä on sisältää kuusikulmaiset urat ja järjestelmäreitit. Tämä luo lisää puristus- ja kiinnitysvaihtoehtoja sekä pöydän pinnalle että työpöydän lyhyille sivuille.

Erilaiset liukupalat yhdistettynä kiristysholkkiin luovat loputtomia kiinnitysvaihtoehtoja kaikenlaisille komponenteille. Suosittelemme alumiinipöytäprofiileilla varustettua työpöytäamme kaikkiin kokoonpano- ja puuntyöstöihin.

Sinun etusi

- ✓ varmasti toimivat Siegmond-järjestelmän porausreitit
- ✓ lisäkiinnitysvaihtoehtoja kuusikulmiourassa
- ✓ vaihdettavat pöytälevyt
- ✓ liukukappaleet M5 tai M6 kierteellä
- ✓ suosittelemme kokoonpano- tai puutöihin



Erilaisia liukukappaleita

Kaikki liukukappaleet on varustettu kierteellä komponenttien kiinnitystä varten. Muodosta riippuen liukupalat voidaan työntää koloon sivulta tai ylhäältä.

- 1 Liukukappale HX8 pallolla
- 2 Liukukappale HX8 pyöritettävä
- 3 Liukukappale HX8 työnnettävissä pallon kanssa

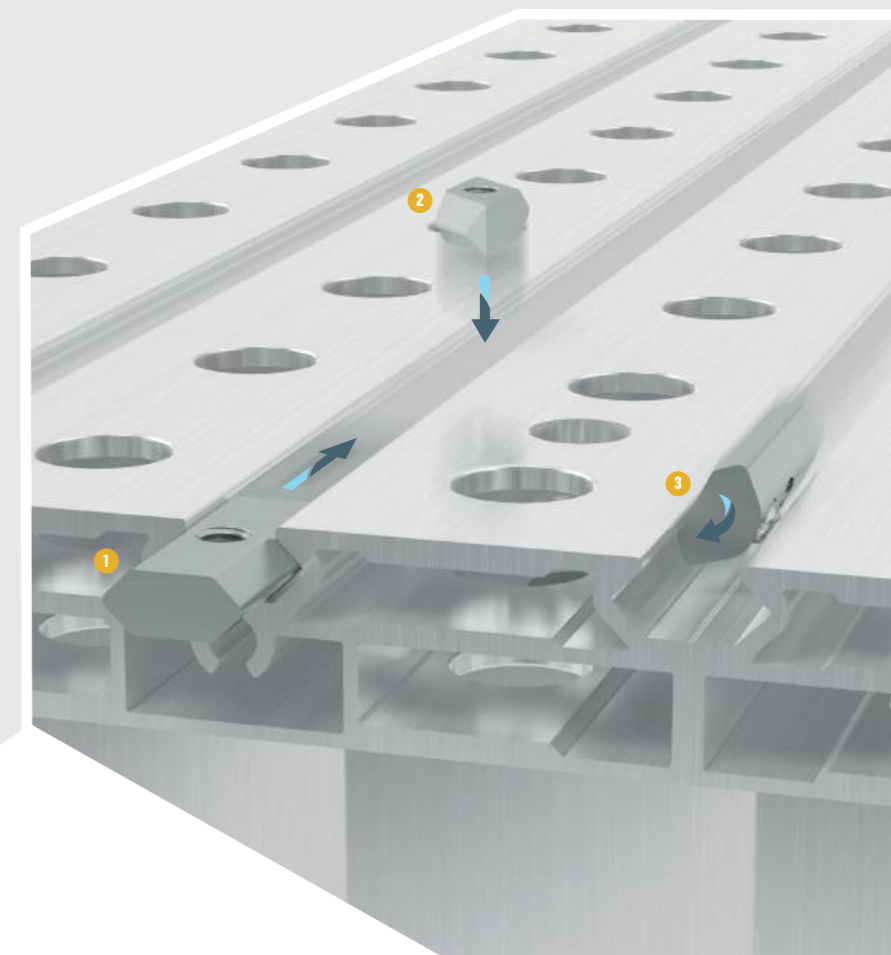
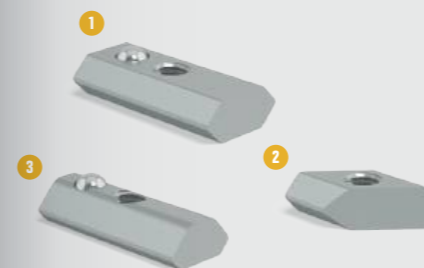

Puristimen holkit

Kiinnitysholkilla Siegmond-komponentit, kuten suorakulmat tai vasteet, voidaan kiinnittää liukukappaleiden kierrereikiin.

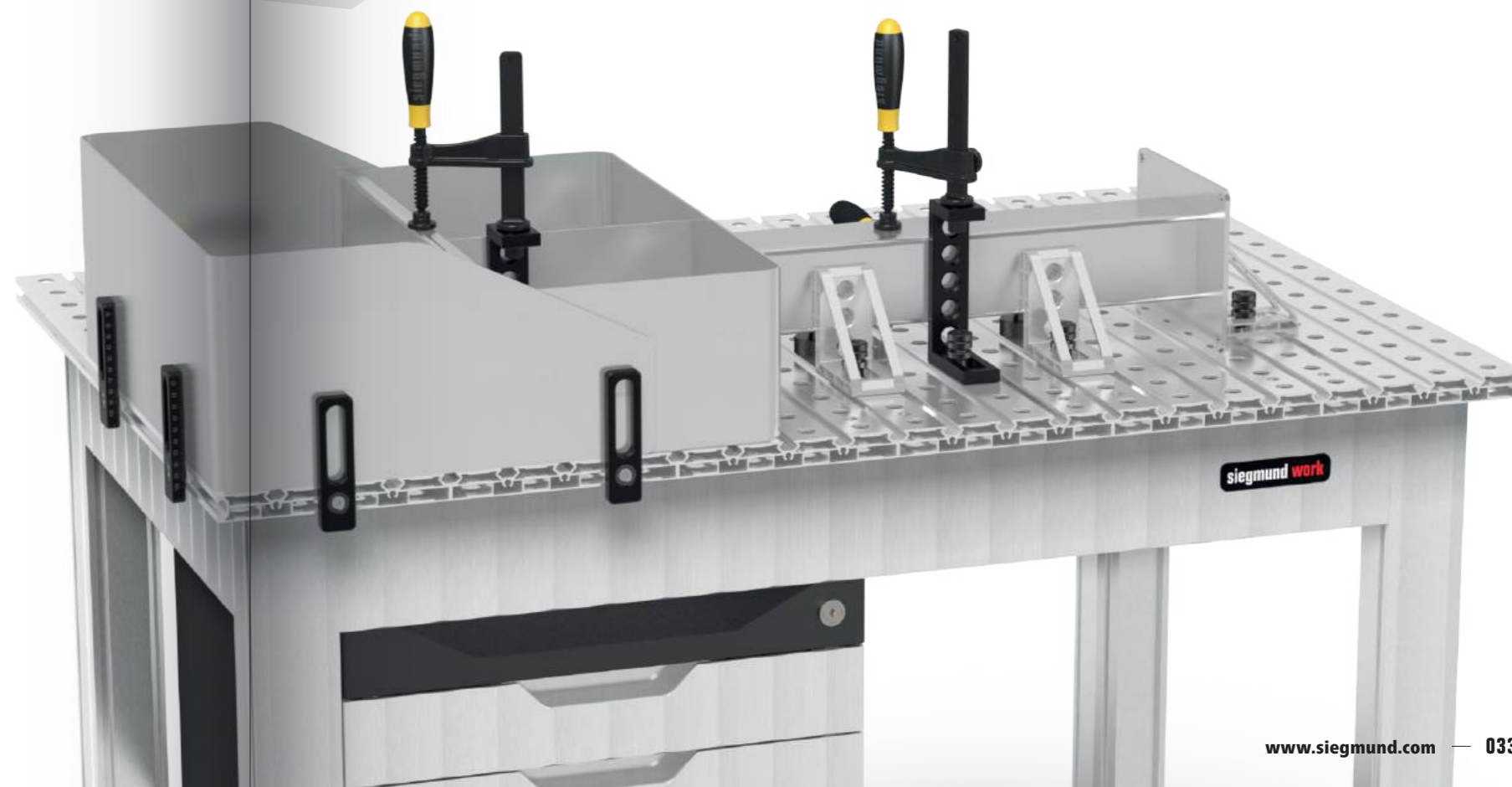
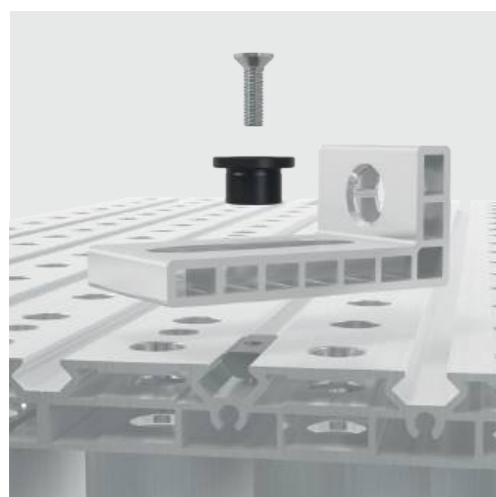

NEW UUSI KISKOJÄRJESTELMÄ

Vakiokiskojärjestelmällämme työskentelet vain yhdellä liitoskehyksellä, jolla on sama raideleveys valitsemastasi pöydän koosta riippumatta.

- ✓ yhdenmukainen raideleveys
- ✓ 3 pöytäkokoa
- ✓ 1 liitäntäkehys
- ✓ Karkaistut ja ruostesuojatut kiskot
- ✓ vaivatonta liikettä kiskoilla
- ✓ voidaan toimittaa nopeasti, koska kaikki tuotteet ovat vakiona varastossa
- ✓ Asennus mahdollista lattian ylä- tai alapuolelle
- ✓ Rakennettu työttila monilla kiinnitysmahdollisuuksilla



[www.siegmond.com/
F-railsystem](http://www.siegmond.com/F-railsystem)



Karkaistut ja ruostesuojatut kiskot

Peruskiskot integroidulla pyöreällä kiskolla on valmistettu korkealaatuisesta teräksestä S355J2+N ja sitten plasmanitattu. Tämä prosessi ei ainoastaan anna kiskoille poikkeuksellista kovuutta ja kestävyyttä, vaan myös suojaa niitä luotettavasti ruosteelta.



NEW SIEGMUND NOSTOLAVAT

Siegmond helpottaa työtäsi erityisesti hitsauspöytiin suunnitelluilla nostotasoilla. Siegmundin nostolavat tarjoavat sinulle kaikki tunnetut ominaisuudet ja mahdollistavat siten tehokkaan ja helpon työskentelyn.

- ✓ kahdella nostosylinterillä
- ✓ korkea joustavuus
- ✓ helppo käsittely
- ✓ massiiviset saket ja teräsrullat
- ✓ Kosketinlista suojaa puristumiselta
- ✓ Asennus mahdollista lattian ylä- tai alapuolelle

Hydraulinostin 2010 2000 x 1000 mm pöydälle



4-HB4020.1

Hydraulinostin 2412 2400 x 1200 mm pöydälle



4-HB4030.1

Hydraulinostin 2012 2000 x 1200 mm pöydälle



4-HB4060.1

Hydraulinostin 3015 3000 x 1500 mm pöydälle



4-HB4040.1



Kosketinnauha turvallisuuden takaamiseksi

Kosketinnauha takaa luotettavan suojan nostolavaa laskettaessa. Jos sen laukaisee esine tai henkilö, nostolava pysäyttää laskemisen välittömästi.



[www.siegmond.com/
F-h-lifting](http://www.siegmond.com/F-h-lifting)

NEW HUIPPULAATUA KAIKILLE KOMPONENTEILLE

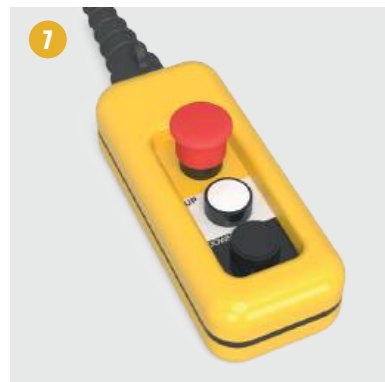

- 1 Työtaso**
- Siegmond-hitsauspöytäjärjestelmä 16, 22 ja 28
 - vankka ja kestävä pöytäpinta

- 2 Eristyslevy**
- sähköeristykseen hitsauspöydän ja nostotason välillä
 - suojaa nostotason sähkölaitteita
 - sisältyy toimitukseen

- 3 Asennusreiät**
- hitsauspöytien ja eristelevyjen kiinnittämiseen

- 4 Kosketinnauha**
- Suojaus murtumista vastaan
 - kaikilla 4 sivulla

- 5 Liikealue**
- Kokonaiskorkeus sisään vedettynä: Yksittäiset sakset: 330 mm
 - Kantavuus yksittäiset sakset: 4 tonnia
 - Kokonaiskorkeus sisään vedettynä: Tuplasakset: 430 mm
 - Kantavuus kaksoisakset: 6 tonnia

- 6 Hydrauliyksikkö**
- Nostoalueen yksittäiset sakset: 1100 mm
 - Nostoalue kaksoisakset: 650 mm

- 7 Moottori**
- 16 ampeerin CEE 3-vaihe 5 m kaapelilla
 - Käsiöjous 5 m kaapelilla

- 8 Runko**
- vahva rakenne
 - Valmistettu maahan ankkurointiin



www.siegmond.com/
F-h-lifting

Muut nostolavat ja koot saatavilla verkossa.

NEW SIEGMUND WORKSTATION: THE NEXT GENERATION

Siegmond Workstation -tuoteperhe on kasvanut: Voit nyt valita kolmesta työaseman runkokoosta. Tarjoamme myös sulkuseiniä työpisteihimme.

Siegmond Workstationilla saat edullisen työpaikan pienelle alueelle, jossa on runsaasti säilytystilaa tavallisessa Siegmond-laadussa. Kaikki lisävarusteet ovat yhteensopivia työaseman rei'itettävien levyjen kanssa, joten voit tehdä niille kaikenlaisia hitsaus-, kiinnitys- tai asennustöitä. Riippumatta siitä, työskenteletkö puun parissa tai rakennat ja hitsaat metallirakenteita, työpiste on yhtä monipuolinen kuin ideasi ja tehtäväsi.

- ✓ tarkka työtaso
- ✓ tukeva trunco
- ✓ vakaat laatikot
- ✓ muunneltavissa
- ✓ yksilöllisesti muokattavissa
- ✓ eri kokoja
- ✓ Säilytys ja varastointitila



Workstation 0806
Työtaso 800 x 600 mm



Workstation 1208
Työtaso 1200 x 800 mm



www.siegmond.com/
F-workstation

28 22 16
Sivu: 082 146 200

Jokaisen työpöydän sydän – Työtaso

Työtason on kestävä suuria kuormia. Valikoimassamme on yksilöityjä työtasoja tarpeidesi mukaan – sahaaminen, poraus, hitsaus, kiinnitys jne. Versiosta riippuen rei'itetyt levyt on valmistettu teräksestä S355J2+N tai työkaluteräksestä X8.7, ja ne ovat plasmanitridattuja ja BAR-pinnoitettuja.



Workstation 1212
Työtaso 1200 x 1200 mm

Perusta – tukeva runko

Jämäkkä rakenne takaa tukevan työtason myös sahatessa, hiottaessa tai poratessa.



WORLD OF WORKSTATION

NEW Workstation 1212

Suuri työtaso, jossa on mahdollisimman paljon tilaa hitsauskoneelle ja työkaluille.

- ✓ Hyllyt ja laatikot voidaan konfiguroida yksilöllisesti
- ✓ Laatikot voidaan sijoittaa vasemmalle ja oikealle
- ✓ 40% enemmän säilytystilaa
- ✓ Vaihtoehtoisesti pyörillä
- ✓ Maksimi kantokyky: Perusjalustalla 1000 kg (ilman levyä) / Pyörä 400 kg (ilman levyä)

Työtaso 1200 x 1200 mm



www.siegmond.com/
F-workstation



Yhdistämällä useita työasemia voit luoda entistä suurempia työtiloja.

UPDATE Workstation 1208

Monipuolinen joka työpaja, jossa on paljon säilytystilaa.

- ✓ Hyllyt ja laatikot voidaan konfiguroida yksilöllisesti
- ✓ Laatikot voidaan sijoittaa vasemmalle ja oikealle
- ✓ Vaihtoehtoisesti pyörillä
- ✓ Valinnaisesti suljettava ja lukittava
- ✓ Maksimi kantokyky: Perusjalustalla 1000 kg (ilman levyä) / Pyörä 400 kg (ilman levyä)

Työtaso 1200 x 800 mm



Vapaasti laajennettavissa:
Workstation 0806
Workstation 1208
2x 160408.N
4x 160528

NEW Workstation 0806

Pienenä työpisteenä töiden valmisteluun tai työasema 1208:n jatkopöydäksi.

- ✓ Hyllyt ja laatikot voidaan konfiguroida yksilöllisesti
- ✓ Maksimi kantokyky: Perusjalustalla 400 kg (ilman levyä)

Työtaso 800 x 600 mm



MÄÄRITÄ TYÖASEMASI



1 Työtasot

- Reikäkoot: Ø 16 mm, Ø 22 mm or Ø 28 mm
- Materiaalit: Teräs S355J2+N, Työkäluateräs X8.7, plasmanitratu ja BAR-pinoitettu

2 Perusrunko

- kiinteä jauhemaalattu runko
- vasemmalla ja oikealla 600 mm tilaa laatikoille

3 Suojalevy

- ulos vedettävät alustat työtason alla
- suojaa työkaluja likaantumiselta

4 Puristinhyllly

- voidaan sijoittaa vasemmalle ja oikealle
- Tilaa jopa 11 puristimelle

5 Laatikostot

- voidaan sijoittaa vasemmalle ja oikealle
- Saatavilla olevat koot: 60 mm, 120 mm, 180 mm, 240 mm
- Jälkiasennus mahdollinen milloin tahansa

6 Hylly

- voidaan sijoittaa vasemmalle ja oikealle

7 Pultti- ja prismapidin

- voidaan sijoittaa vasemmalle ja oikealle

8 Työkäluuseinä sis. hyllyn

- voidaan sijoittaa vasemmalle ja oikealle
- Suorakulmille ja vasteille

9 Jalan säätölevy

- Hienosäätö
- Vaihtoehtoinen 4 lukittavaa pyörää (Workstation 1208, Workstation 1212)

10 NEW Sivuseinät

- Moduulit sivujen ja takaosan sulkemiseen
- lukittava

*Muunneltavissa

Merkityt komponentit voidaan asentaa yksitellen työpisteeseen.

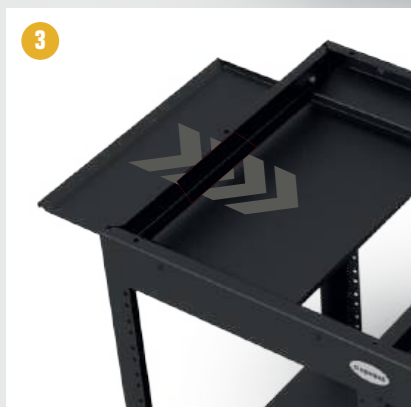

NEW TEHOKASTA JA TURVALLISTA LASERHITSAUSTA MANUAALISESTI

Siegmond Laserhitsaussolu

Manuaalisesta laserhitsauksesta on nopeasti tullut tärkeä osa hitsaustekniikkaa. Täyttääkseen manuaalisen laserhitsauksen kohonneet turvallisuusvaatimukset Siegmond on kehittänyt hitsauspöytänsä sopivan solun.

Laserhitsaussolu tarjoaa välttämättömän suojan ympärillä oleville ihmisille ja esineille säteilyä ja heijastuksia vastaan. Laserhitsaussolu vähentää myös ulkoisten tekijöiden, kuten ilmavirtojen tai likahiukkasten, aiheuttamia häiriöitä. Tarvittaessa laserhitsaussolu voidaan varustaa myös alumiinikomposiittipaneeleista tehdyllä katolla.



[www.siegmond.com/
F-laser-cell](http://www.siegmond.com/F-laser-cell)



Turvallinen työskentely laserhitsauslaitteiden kanssa

- ✓ yksilöllisesti muokattavissa
- ✓ laajennettavissa milloin vain
- ✓ Suoja hajasäteilyltä ja heijastuksilta
- ✓ Ulkoisten häiriötekijöiden vähentäminen
- ✓ Hitsauksen laadun parantaminen

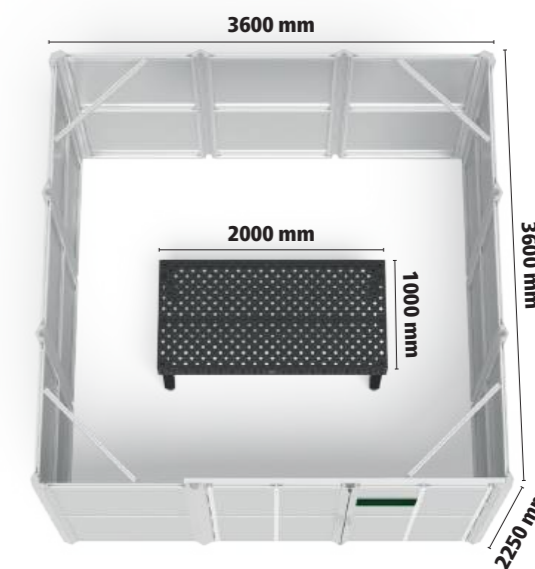

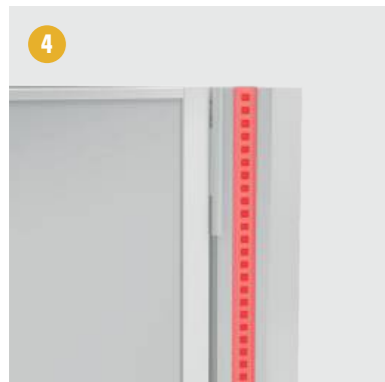

Mahdollisimman joustava modulaarinen järjestelmä

Laserhitsuussolun modulaarinen järjestelmä mahdollistaa yksilöllisen konfiguroinnin vakioleikälajon kanssa. Luonnollisesti myös erikoisratkaisuja voidaan toteuttaa lisämaksusta.

Sinun etusi

- 1 Sivuseinät**
- läpinäkymätön
 - Alumiinikomposiittipaneeli

- 2 Ovi**
- ovien sijainti määritellään sopivaksi
 - hitsaussuojalla

- 3 Siegmund hitsauspöydät**
- Työtilan perustan muodostaa Siegmund-hitsauspöytä
 - yhteensopiva kaikkien järjestelmien kanssa
 - erilaisia soluja ja taulukkokokoja saatavilla

- 4 LED edistymisen ilmaisim**
- signaalin ilmaisim vihreänä / punaisena
 - oikeassa ja vasemmassa kulmaprofiilissa
 - asiakkaan integroitavaksi

- 5 Profiilit**
- Solu Siegmund-aluprofiilien moduulijärjestelmästä
 - lisäreunuksella sivuseiniä varten

- 6 NEW Katto alumiinikomposiittipaneeleista**
- saatavilla liitäntä savunpoistojärjestelmään (Ø 200 mm)
 - päivittäminen on aina mahdollista

ALKUSYSÄYS AUTOMAATIOINTIIN JA SARJATUOTANTOON

Hyödynnä Siegmund-hitsaussolun edut:

- ✓ konfiguroitu ja laajennettu kullekin tietyllä sovellukselle
- ✓ yhteensopiva kaikenlaisien robottien ja kottien kanssa
- ✓ ainutlaatuinen Siegmund-solurakenne
- ✓ alhaiset alkukustannukset ja korkea hyötysuhde
- ✓ kompakti muotoilu
- ✓ korkea turvallisuusstandardi
- ✓ nopea aloitus



www.siegmond.com/
F-cell



reddot winner 2023
industrial design



Hitsaussolu 2400
Black Edition

Mestarillinen yhdistelmä: Siegmund-hitsaussolu, nollapistekiinnitysjärjestelmä, rei'itetyt levyt ja uusi kiinnitysjärjestelmä

- ✓ Kiinnikkeet pienille ja suurille sarjoille syntyvät vaivattomasti Siegmund-kiinnitysjärjestelmällä
- ✓ Toistetut ja uudelleen käytetyt kiinnikkeet voivat jäädä rei'itettylle levyille
- ✓ Vaihda valmistettu rei'itetty levy nopeasti ja tarkasti nollapistekiinnitysjärjestelmän avulla
- ✓ Aloita robotin hitsausprosessi
- ✓ Käyttäjän suojaus hitsausroiskeilta ja säteilyltä



ERIKOISPÖYTÄ: OPTIMOITU AUTOMAATIOON

- ✓ erityinen porareikäristikko yksittäisten komponenttien kiinnittämiseen (hitsaussolu, väliseinä, konsoli, nollapistekiinnitysjärjestelmä, ST Box, ...)
- ✓ Tuuletusaukko pyörteitä estävää poistoa varten
- ✓ Kaapelikanavat pöydän alla
- ✓ optimaalinen kattavuus alaspäin
- ✓ Korkealuokkainen teräs S355J2+N + Plasmanitraus
- ✓ Materiaalin vahvuus n. 11,5 – 13 mm
- ✓ Reikäkoko Ø 16 mm



Saatavilla olevat koot

- 2000 x 1000 mm (4-160020.RC)
- 2400 x 1200 mm (4-160030.RC)
- 3000 x 1500 mm (4-160040.RC)

Yhteensopivuus tavallisten Siegmund-hitsauspöytien kanssa

Hitsaussolu on saatavana myös vakiomallisilla Siegmund-hitsauspöydillä (2000 x 1000 mm, 2400 x 1200 mm, 3000 x 1500 mm) lisämaksusta. Tavallisissa Siegmund-hitsauspöydissä suosittelemme sulkemaan osat porausrei'istä suojahatuilla (tuoteno 160238.10 ja 280238.10), jotta vältetään ei-toivotut ilmankierrot hitsauksen aikana. Lisätietoja saat milloin tahansa myyntiosastoltamme.



Standardi malli: varastossa
Erikoislaitteet: Toimitusaika n. 6 viikkoa

OMA HITSAUSSOLUSI

Konfiguroi hitsauskenno vastaamaan Siegmund-hitsauspöytäsi.
Kaikki ovet ja seinät voidaan sijoittaa haluamallasi tavalla.

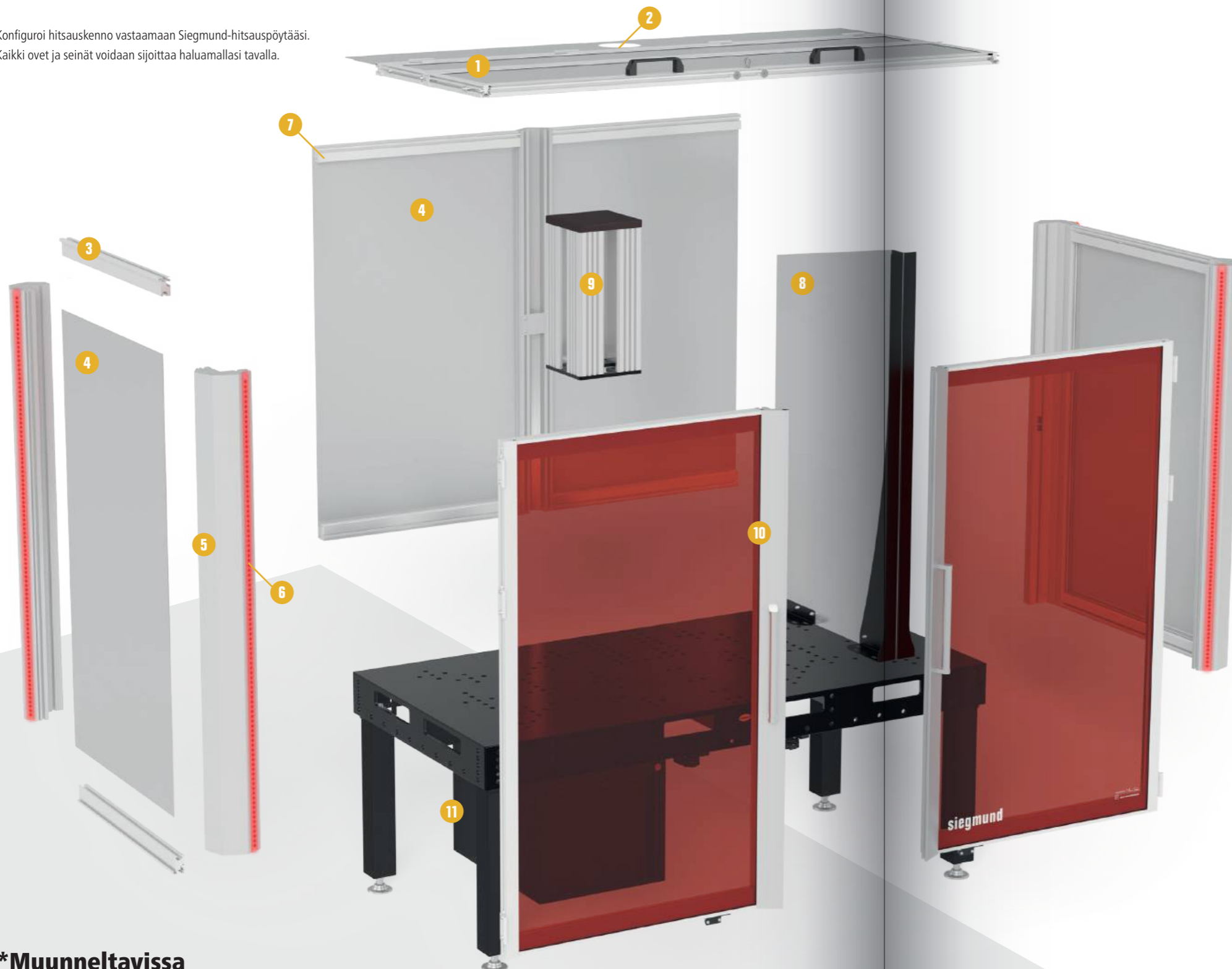

*Muunneltavissa

Siegmond-hitsaussolun merkityt osat voidaan säätää yksilöllisesti.
Ota meihin yhteyttä henkilökohtaisesti.

1 Katto

- saranoitunut etuovet
- manuaalinen avaaminen pääsyä varten
- nosturille pääsy lastausta varten

2 Tuuletus

- saatavilla liitäntä savunpoistojärjestelmään

3 Profiilit

- Solu Siegmund-aluprofiilien moduulijärjestelmästä
- lisäreunuksella sivuseiniä varten

4 Sivuseinä / Takapaneeli

- suoja hitsausroiskeilta
- läpinäkyvät alumiinikomposiittipaneeli
- vaihtoehtoisesti ISO 25980 mukaiset ovet tai hitsaussuojat

5 Kulmaprofiili

- kiinteät sivuseinät ja ovet
- korkea vakaus
- vakiokorkeus kennon sisällä n. 1300 mm
- Solun korkeuden säätö mahdollista pyynnöstä

6 LED edistymisen ilmainen

- signaalin ilmainen vihreänä / punaisena
- oikeassa ja vasemmassa kulmaprofiilissa
- asiakas vastaa yhdistämisestä robotin ja hitsausvirtalähteen kanssa

7 Sisävalaistus

- valinnainen

8 Väliseinä

- Alumiinikomposiittipaneeli
- solun jakaminen kahdelle operaattorille
- asiakaskohtaisiin tarpeisiin

9 Konsoli

- yksilöllinen korkeussäätö
- kobotin / robotin korkea asento
- Alumiiniprofiilit kovapaperilevyllä sähköeristykseen
- yksilöllinen säätö kobotin / robotin kiinnitykseen

10 Ovi

- hitsaussuoja ISO 25980 mukaan
- ovien sijainti määritellään sopivaksi

11 Sub Table-laatikko hitsaussoluun

- nollapiste-kiinnitysjärjestelmän pneumaattisen laitteen turvallinen säilytys



VAIHDA HITSAUSJIGEJÄ HELPOSTI JA JOUSTAVASTI

Siegmundin nollapistekiinnitysjärjestelmällä voit päivittää hitsauspöytäsi tehokkaaksi sarjatuotantoon soveltuvaksi erinomaisen toistotarkkuuteen pystyväksi, työpisteeksi. Samalla säästät asetteluaikaa, varmistat tasaisen laadun, ja lisäät hitsausrobotin työkuormaa. Automatisoi työpaikkasi nyt! Vaihda usein käytettävien jigien välillä vain muutamalla yksinkertaisella vaiheella. Jätä kokoonpanojigi kiinni rei'itettyyn levyyn, ja vaihda tilalle uusi levy jossa on valmiina toinen kokoonpano.

- ✓ Työtilan perustan muodostaa Siegmund-hitsauspöytä
- ✓ Rei'itettyä levyä kohden tarvitaan vähintään 4 kiinnitysmoduulia
- ✓ Rei'itetty levy kiinnitetään ja keskitetään palloilla
- ✓ Kiinnitettyä jigä ei tarvitse säätää uudelleen



mekaaninen

pneumaattinen

Nollapistekiinnitysjärjestelmää on saatavana kahtena versiona. Mekaaninen versio kiinnitetään tai avataan jokoavaimella. Pneumaattisessa versiossa kiristyspulttia löysätään paineilmalla. Ilman paineilman syöttöä pultti kiristyy.

Edut

- ✓ Vaihda nopeasti usein käytettyjen jigien välillä
- ✓ Minimoi tuottamaton hitsausaika
- ✓ Soveltuu käytettäväksi käsi- ja robottihitsauksessa
- ✓ Erinomainen toistotarkkuus



[www.siegmund.com/
F-zero-point](http://www.siegmund.com/F-zero-point)

Zero point kiinnitysjärjestelmä

Nollapistekiinnitysjärjestelmän moduulit on keskitetty ja kiinnitetty hitsauspöydän porausreikään. Rei'itetty levy kiinnitetään kiristyspulteilla nollapistekiinnitysjärjestelmän kautta.

- ✓ Suurin pystysuora pitovoima 2 kN per moduuli
- ✓ Nollapiste erinomaisella tarkkuudella

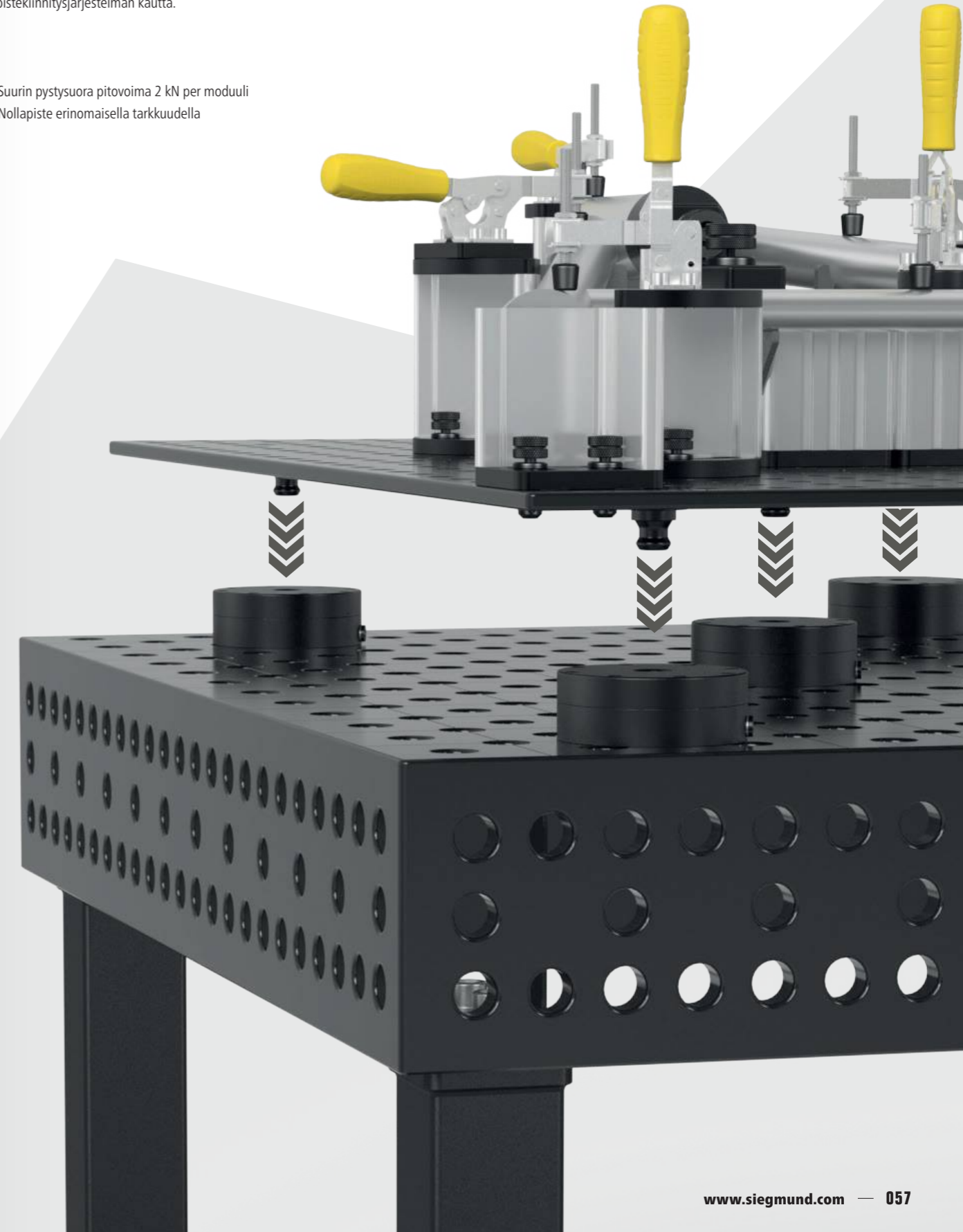

ERI HOLKKIEN KÄYTTÖ



Vaimennushylsy
keskittyy yhdelle akselille

Keskityshylsy
keskittyy kahdelle akselille

Kiinnityshylsy
kiinnitä ja pida-toiminto,
ei keskitystä

Maksimaalinen tehokkuus uudella kiinnitysjärjestelmällä

Yhdessä uuden kiinnitysjärjestelmän kanssa voidaan valmistaa sarjatuotanto-hitsauslaitteita suurella tarkkuudella ja lyhyillä seisokkijajoilla. Jos robottiohjelma on jo olemassa, hyödyt laitteesi minimaalisesta asennusajasta.

- ✓ Yksinkertainen käyttää
- ✓ Vaihta nopeasti
- ✓ Sarjatuotantoa
- ✓ Tarkka nollaus



[www.siegmond.com/
F-zero-point](http://www.siegmond.com/F-zero-point)



Rei'itetty levy voidaan kohdistaa hitsauspöydällä nollapistekiinnitysjärjestelmän kanssa. Keskitys tapahtuu istukoiden avulla.

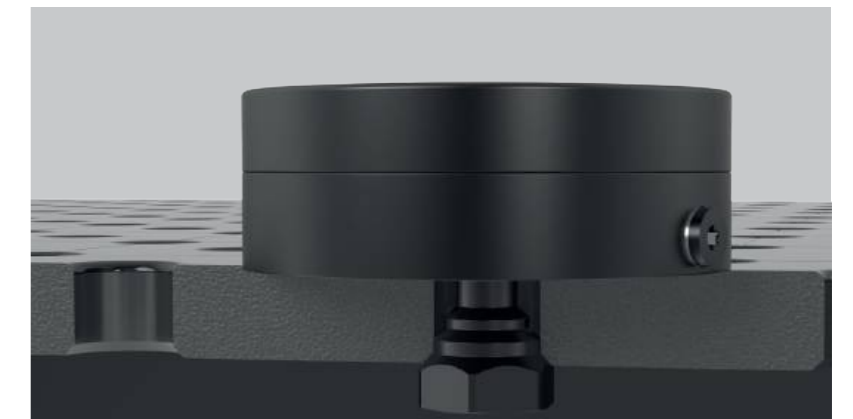
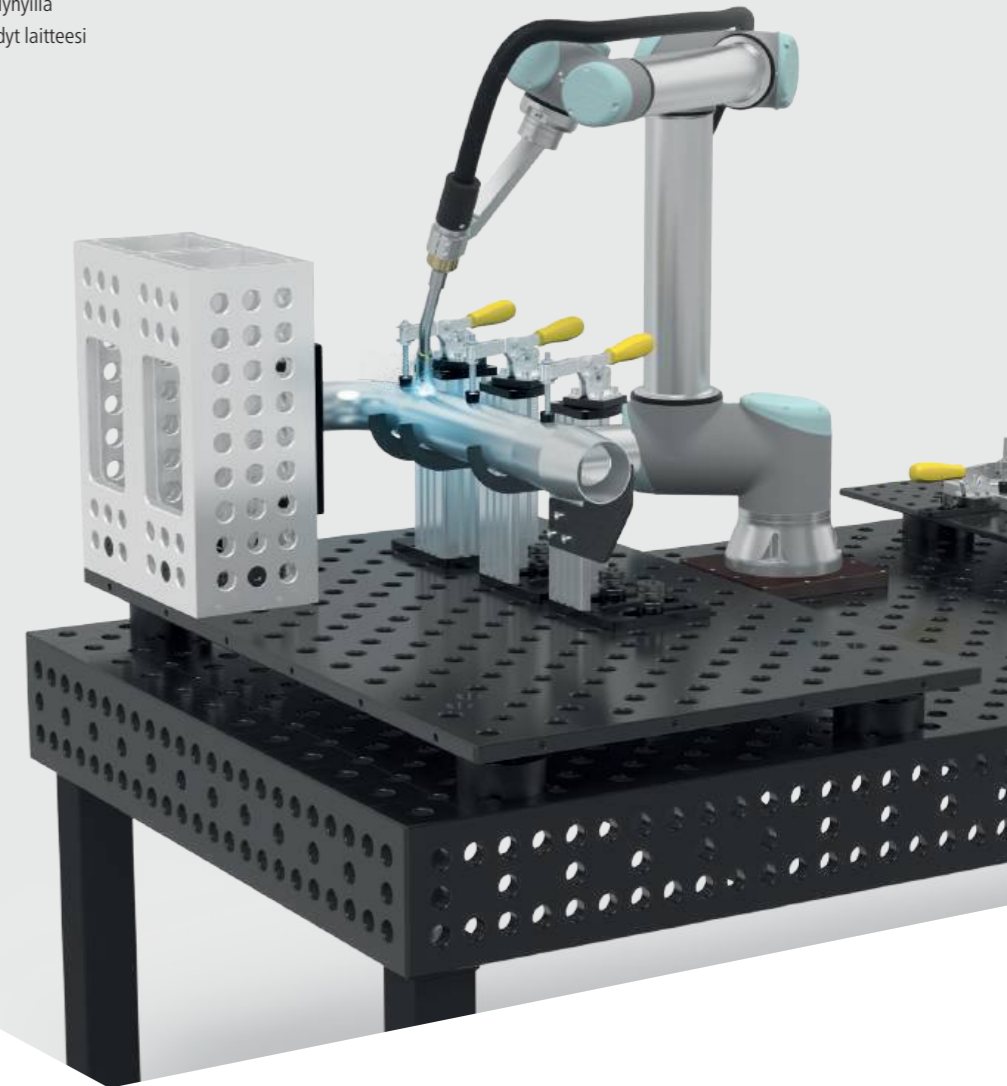

SARJATUOTANTOON SOVELTUVIEN KIINNIKKEIDEN HELPPOON VALMISTUKSEEN

Kokoa yksilöllinen kokoonpanosi alumiiniprofiileista ja erilaisista kansi- ja pohjalevyistä tarpeidesi mukaan ja valmista pieniä tai suuria sarjoja nopeasti, helposti ja edullisesti. Voit hyödyntää omia mallinteita kiinnittämisessä – joko laserosien tai 3D-tulostimen avulla. Mallinteet voidaan kiinnittää alumiiniprofiilien T-uraan neliömutterilla ja ruuveilla. Mallit kohdistetaan pöydän pinnan kautta – pohjaksi suosittelemme Siegmund rei'itettyjä levyjä, hitsauspöytä tai urapöytä. Komponentin korkeus määräytyy alumiiniprofiilien pituuden mukaan, ja se voidaan sovittaa yksilöllisesti leikkaamalla mittojen mukaan. Alumiiniprofiileja on saatavana määrämitoissa tai pitkänä kiskona.

Siegmund-kiinnitysjärjestelmä on saatavilla kaikissa järjestelmissä ja tuttuun tapaan voidaan yhdistää kaikkiin tuotevalikoimamme lisävarusteisiin.

Sinun etusi

- ✓ Rakenna itse kiinnikkeitä
- ✓ Mallinteiden helppoa yhdistämistä
- ✓ Mahdollisimman joustava modulaarinen järjestelmä
- ✓ Alumiiniprofiilit saatavana vakiomittaisina ja tankoina



Pikakiinnityspuristin

- Nopea kiinnitys ja vapautus
- Ergonominen kahva
- Eri versioita ja kokoja saatavilla
- Vakioidulla Siegmund reikäkuviolla

28 22 16
Sivu: 092 154 214



Rakenna yksittäisiä kiinnityksiä pienille tai suurille sarjoille vain muutamassa tunnissa. Lisää tuottavuutta, vähemmän asettelu-aikaa, korkea toistotarkkuus.

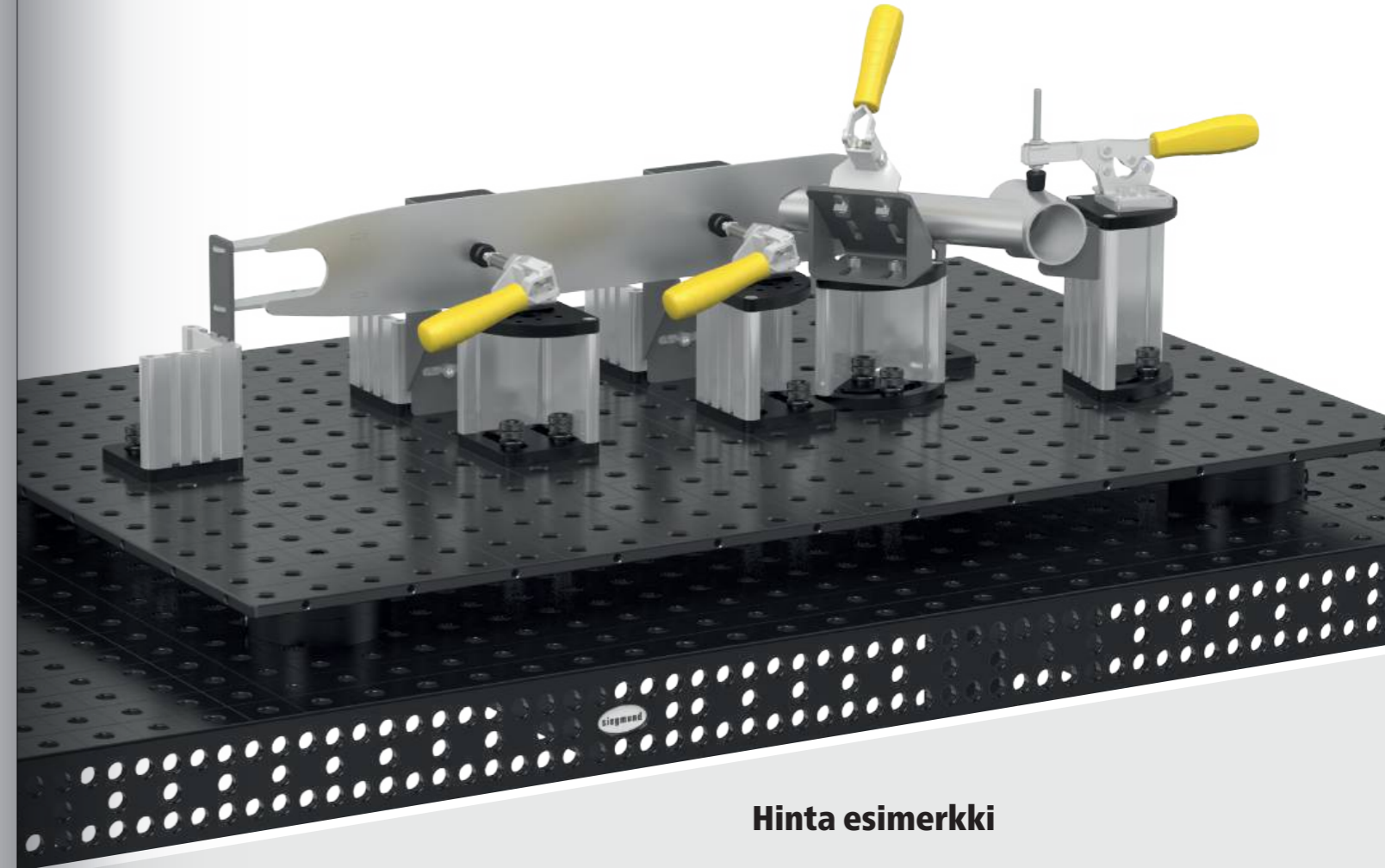

Hinta esimerkki

ilman pöytää, rei'itettyä levyä, nollapistekiinnitysjärjestelmää ja laserleikattuja profiileja (Rakenne yllä)

Kiinnitysjärjestelmä
2x Alumiiniprofiili 76 mm
5x Alumiiniprofiili 101 mm
1x Alumiiniprofiili 151 mm
4x Peitelevy
8x Pohjalevy
86x Ruuvi
4x Pikakiinnityspuristin
2x Välilevy
650 €

Tarvikkeet
15x Pultti
605 €

Kasausaika arvio 2,5 tuntia



www.siegmund.com/
F-clampingsystem



KEVYET JA RASKAAT RAKENTEET

Suurin järjestelmämme sopii erinomaisesti kevyille ja raskaille työkappaleille korkean kestävyytensä ja jäykkyytensä ansiosta. Kiinteät kiinnityslaitteet pitävät myös suuret komponentit kunnossa ja estävät vääristymisen yksittäisiä kokoonpanoja hitsattaessa.

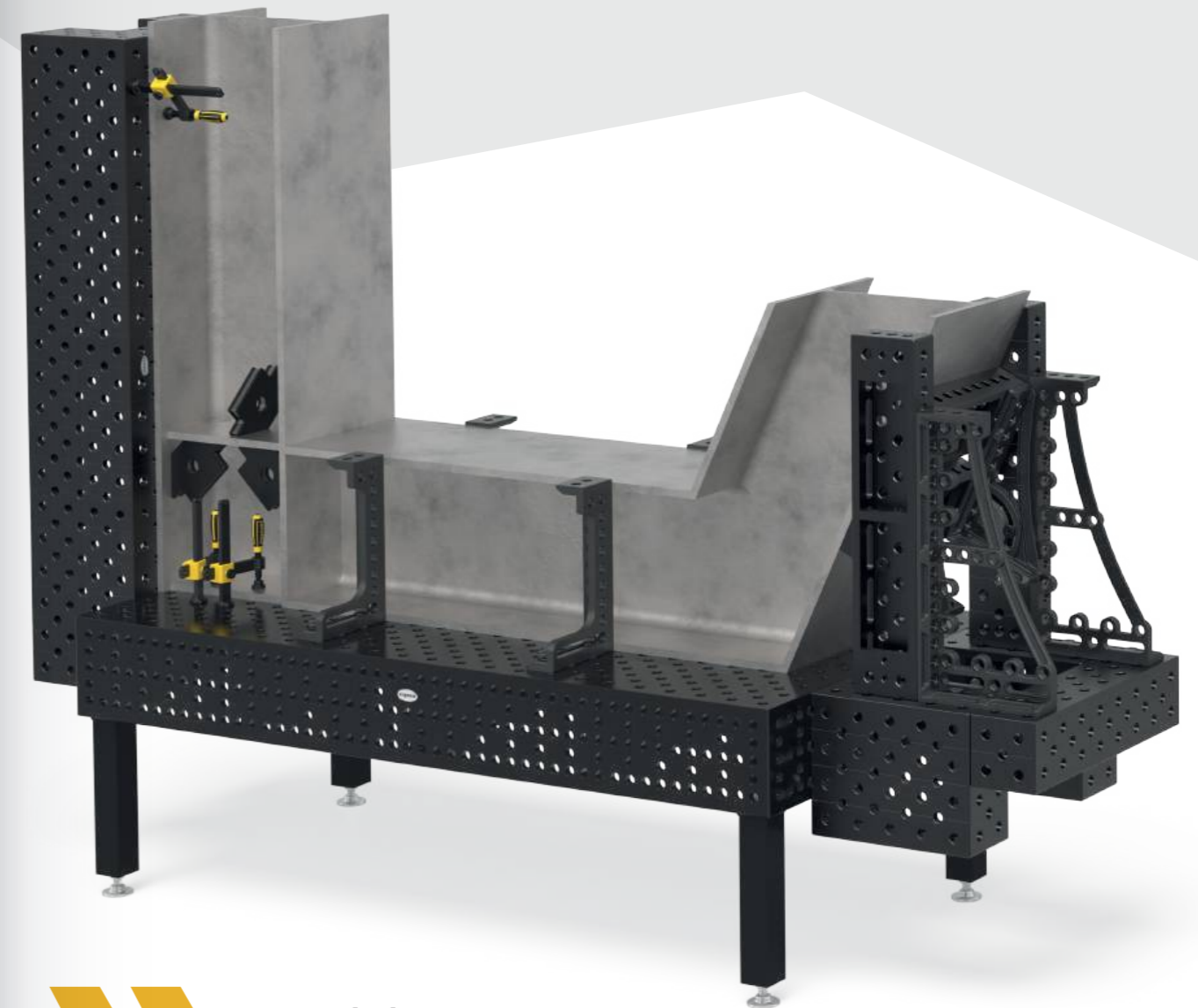
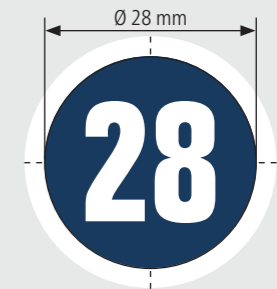

**Suositteltu kantavuus
6000 kg asti**

max. 2000 kg per jalka

max. 3000 kg per jalka perusvarusteet PLUS

Basic 750

- Korkealuokkainen teräs S355J2+N
- Materiaalin vahvuus n. 24,5 – 27 mm
- Reikäkoko Ø 28 mm, Reiät sijoitettu 100x100 mm Ruudukkoon
- M12 kiertet 4 llä sivulla 200 mm välein
- sis. jalka standardituote



Pöydän koko	Jalat	Paino			
1200 x 1200 mm	4	354 kg	1.566 €	4-281015	•
1500 x 1000 mm	4	370 kg	1.587 €	4-281035	•
2000 x 1000 mm	4	475 kg	2.038 €	4-281020	•
2000 x 1200 mm	4	569 kg	2.306 €	4-281060	•
2400 x 1200 mm	6	697 kg	2.595 €	4-281030	•
3000 x 1500 mm	6	1043 kg	3.586 €	4-281040	•



Paino = Pöytä + Lavat + Standardijalka
Suurin suositeltu kuormitus 4 jalalle 2000 kg tasaisella painojakaumalla. (Tiedot ainoastaan standardi jalkavarustukselle)
Ilman plasmanitrausta: Suojaamaton ruostetta, naarmuja sekä hitsausroiskeita vastaan. Suoja hitsausroiskeita vastaan saavutetaan vain käyttämällä hitsausroiskeiden suoja-ainetta.



www.siegmond.com/
F-tablebasic75028

Pöydänjalat



	Vakiovaruste	Säädettävä korkeus	Pyörä lukittavalla jarrulla	Säädettävä korkeus, pyörä lukittavalla jarrulla	Lattia-ankurointi
	161856	4-160877.XX	4-161855.XX	4-160879.XX	4-160874.XX
Kantokyky per jalka	1000 kg	1000 kg	200 kg	200 kg	1000 kg
Jalan korkeus	815 mm	550 – 950 mm	815 mm	600 – 900 mm	815 mm
Hienosäätövara	50 mm	40 mm	30 mm	30 mm	50 mm
Lisämaksu per jalka	sisältyy	62 €	69 €	103 €	59 €

Työkorkeus = pöydän jalan korkeus + pöydän sivupaneelin korkeus
Ilmoitetut kuormituskapasiteetit viittaavat staattiseen kuormaan. Huom Pyörät: Ei suositella 6-jalkaisille hitsauspöydille. Pyöriä ei voi kaatumisvaaran vuoksi käyttää 1200 x 800 mm pöytien kanssa.

Basic sarjat



	280604	280511	280420.N	280110.N	280162.N
1	4-281200	4x	8x	6x	2x
2	4-281300	8x	12x	8x	4x
3	4-281400	10x	18x	10x	6x

Basic 8.7

- Karkaistu työkaluteräs X8.7, plasmanitrattuna ja BAR-pinnoitettuna
- Materiaalin vahvuus n. 24,5 – 27 mm
- Reikäkoko Ø 28 mm, Reiät sijoitettu diagonaaliseen ruudukkoon
- M12 kiertet 4 llä sivulla 200 mm välein
- sis. jalka standardituote



Pöydän koko	Jalat	Paino			
1000 x 1000 mm	4	236 kg	1.547 €	4-281010.XD7	•
1200 x 800 mm	4	229 kg	1.540 €	4-281025.XD7	•
1200 x 1200 mm	4	325 kg	1.870 €	4-281015.XD7	•
1500 x 1000 mm	4	340 kg	1.883 €	4-281035.XD7	•
2000 x 1000 mm	5	442 kg	2.430 €	4-281020.XD7	•
2000 x 1200 mm	5	527 kg	2.753 €	4-281060.XD7	•
2400 x 1200 mm	6	636 kg	3.110 €	4-281030.XD7	•
3000 x 1500 mm	6	948 kg	4.309 €	4-281040.XD7	•



Paino = Pöytä + Lavat + Standardijalka
Suurin suositeltu kuormitus 4 jalalle 2000 kg tasaisella painojakaumalla. (Tiedot ainoastaan standardi jalkavarustukselle)



www.siegmond.com/
F-tablebasicX728



	280543	160415	284050.Set	283999	
	8x	8x		1x	1.287 € •
	8x	8x	2x	1x	1.943 € •
	8x	8x	4x	1x	3.438 € •

Professional 750

- Korkealuokkainen teräs S355J2+N, plasmanitrittuna ja BAR-pinnoitettuna
- Materiaalin vahvuus n. 24,5 – 27 mm
- Reikäkoko Ø 28 mm, Reiät sijoitettu 100x100 mm Ruudukkoon
- Pöydän sivureunan korkeus 200 mm, Reikäväliä pöydän sivuilla 50 mm
- sis. jalka standardituote



Pöydän koko	Jalat	Paino			
1000 x 1000 mm	4	416 kg	2.600 €	4-280010.P	•
1200 x 800 mm	4	408 kg	2.593 €	4-280025.P	•
1200 x 1200 mm	4	544 kg	3.513 €	4-280015.P	•
1500 x 1000 mm	4	577 kg	3.613 €	4-280035.P	•
1500 x 1500 mm	4	801 kg	4.803 €	4-280050.P	•
2000 x 1000 mm	4	730 kg	4.282 €	4-280020.P	•
2000 x 1200 mm	4	843 kg	4.901 €	4-280060.P	•
2000 x 2000 mm	4	1299 kg	7.575 €	4-280045.P	•
2400 x 1200 mm	4	986 kg	5.516 €	4-280030.P	•
3000 x 1500 mm	6	1517 kg	8.090 €	4-280040.P	•
4000 x 2000 mm	8	2501 kg	12.313 €	4-280055.P	•



www.siegmund.com/
F-table75028

Paino = Pöytä + Lavat + Standardijalka
Suurin suositeltu kuormitus 4 jalalle 4000 kg tasaisella painojakaumalla. (Tiedot ainoastaan standardi jalkavarustukselle)
Kaikki pöydät on tilauksesta saatavana plasmanitroitettuna tai diagonaalisella reikäkuviolla: www.siegmund.com/F-table75028

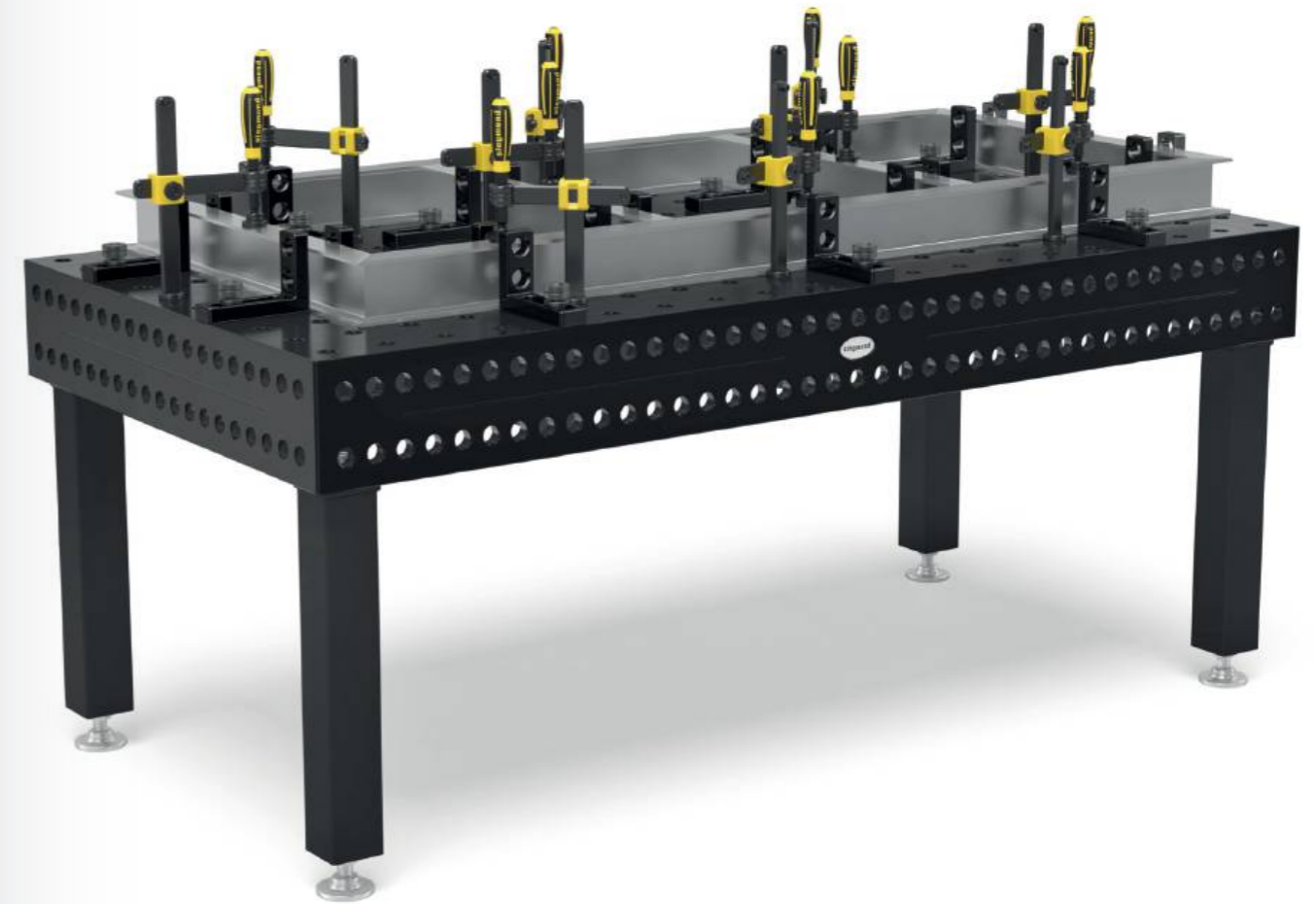

Pöydänjalat



	Vakiovaruste	Vakiovaruste	Säädettävä korkeus	Säädettävä korkeus	Pyörä lukittavalla jarrulla	Säädettävä korkeus, pyörä lukittavalla jarrulla	Lattia-ankurointi	Lattia-ankurointi
	280858.X	280857.X	4-280878.XX	4-280877.XX	4-280876.XX	4-280879.XX	4-280874.XX	4-280875.XX
Kantokyky per jalka	2000 kg	2000 kg	2000 kg	2000 kg	800 kg	800 kg	2000 kg	2000 kg
Jalan korkeus	650 mm	750 mm	450 – 700 mm	550 – 900 mm	650 mm	550 – 750 mm	650 mm	750 mm
Hienosäätövara	50 mm	50 mm	50 mm	50 mm	20 mm	20 mm	50 mm	50 mm
Lisämaksu per jalka	sisältyy	Vaihtoehtoisesti	87 €	90 €	113 €	147 €	59 €	59 €

Työkorkeus = pöydän jalan korkeus + pöydän sivupaneelin korkeus
Ilmoitetut kuormituskapasiteetit viittaavat staattiseen kuormaan. Huom Pyörät: Ei suositella 6 tai 8 jalkaisille pöydille.

Sarjat



	280610.N	280630.N	280648.1.N	280511	280740	280410.N	280420.N	280430.N
1	4-283100	4x	2x	2x	12x	4x	4x	
2	4-283200	6x	4x	4x	18x	4x	6x	
3	4-283300	10x	6x	4x	24x	4x	8x	
4	4-283400	14x	10x	6x	30x	8x	10x	4x
5	4-283500	14x	10x	8x	36x	8x	12x	4x

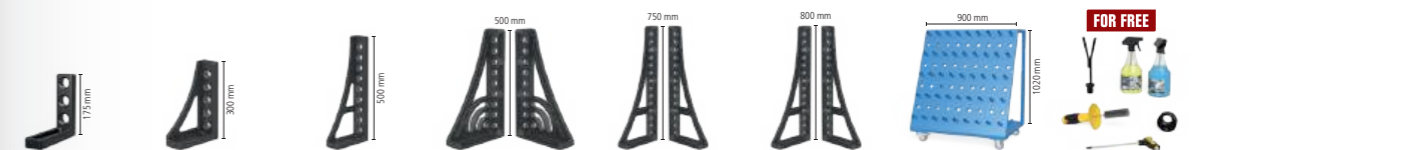

	280110.N	280152.N	280162.N	280164+65.N	280166+67.N	280144+46.N	280910	283999	
	2x	2x						1x	2.063 € •
	4x	2x	2x					1x	3.640 € •
	6x	2x	2x		1x			1x	5.253 € •
	8x	2x	2x	1x	1x		1x	1x	8.262 € •
	12x	2x	2x	1x	1x	1x	1x	1x	10.078 € •

Professional Extreme 8.7

- Karkaistu työkaluteräs X8.7, plasmanitrittuna ja BAR-pinoitettuna
- Materiaalin vahvuus n. 24,5 – 27 mm
- Reikäkoko Ø 28 mm, Reiät sijoitettu diagonaaliseen ruudukkoon
- Pöydän sivureunan korkeus 200 mm, Pöydän sivussa olevat reiät diagonaalisella jaolla
- Pöydän sivupaneeli valmistettu korkealuokkaisesta S355J2+N teräksestä
- sis. jalka standardituote



Pöydän koko	Jalat	Paino			
1000 x 1000 mm	4	400 kg	3.246 €	4-280010.XD7D	•
1200 x 800 mm	4	392 kg	3.238 €	4-280025.XD7D	•
1200 x 1200 mm	4	521 kg	4.147 €	4-280015.XD7D	•
1500 x 1000 mm	4	554 kg	4.460 €	4-280035.XD7D	•
1500 x 1500 mm	4	767 kg	5.859 €	4-280050.XD7D	•
2000 x 1000 mm	4	699 kg	5.291 €	4-280020.XD7D	•
2000 x 1200 mm	4	806 kg	5.971 €	4-280060.XD7D	•
2000 x 2000 mm	4	1240 kg	9.113 €	4-280045.XD7D	•
2400 x 1200 mm	4	947 kg	6.764 €	4-280030.XD7D	•
3000 x 1500 mm	6	1425 kg	9.706 €	4-280040.XD7D	•
4000 x 2000 mm	8	2384 kg	15.079 €	4-280055.XD7D	•
4800 x 2400 mm	11	3275 kg	21.753 €	4-280065.XD7D	○



www.siegmund.com/
F-tableX728

Paino = Pöytä + Lavat + Standardijalka
Suurin suositeltu kuormitus 4 jalalle 4000 kg tasaisella painojakaumalla. (Tiedot ainoastaan standardi jalkavarustukselle)
Kaikki pöydät on tilauksesta saatavana plasmanittraamattomina tai 100x100 mm reikäkuviolla: www.siegmund.com/F-tableX728

Pöydänjalat



	Vakiovaruste	Vakiovaruste	Säädettävä korkeus	Säädettävä korkeus	Pyörä lukittavalla jarrulla	Säädettävä korkeus, pyörä lukittavalla jarrulla	Lattia-ankurointi	Lattia-ankurointi
	280858.X	280857.X	4-280878.XX	4-280877.XX	4-280876.XX	4-280879.XX	4-280874.XX	4-280875.XX
Kantokyky per jalka	2000 kg	2000 kg	2000 kg	2000 kg	800 kg	800 kg	2000 kg	2000 kg
Jalan korkeus	650 mm	750 mm	450 – 700 mm	550 – 900 mm	650 mm	550 – 750 mm	650 mm	750 mm
Hienosäätövara	50 mm	50 mm	50 mm	50 mm	20 mm	20 mm	50 mm	50 mm
Lisämaksu per jalka	sisältyy	Vaihtoehtoisesti	87 €	90 €	113 €	147 €	59 €	59 €

Työkorkeus = pöydän jalan korkeus + pöydän sivupaneelin korkeus
Ilmoitetut kuormituskapasiteetit viittaavat staattiseen kuormaan. Huom Pyörät: Ei suositella 6 tai 8 jalkaisille pöydille.

Sarjat



	280610.N	280630.N	280648.1.N	280511	280740	280410.N	280420.N	280430.N
1	4-283100	4x	2x	2x	12x	4x	4x	
2	4-283200	6x	4x	4x	18x	4x	6x	
3	4-283300	10x	6x	4x	24x	4x	8x	
4	4-283400	14x	10x	6x	30x	8x	10x	4x
5	4-283500	14x	10x	8x	36x	8x	12x	4x

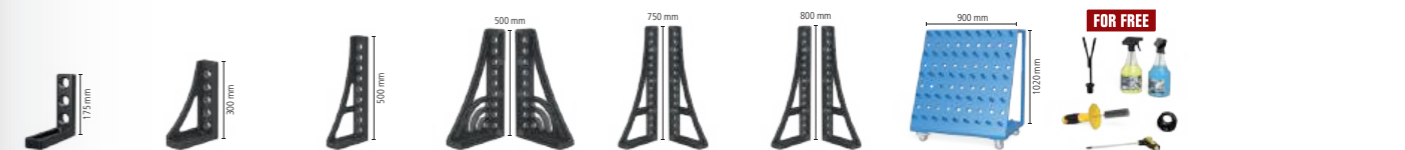
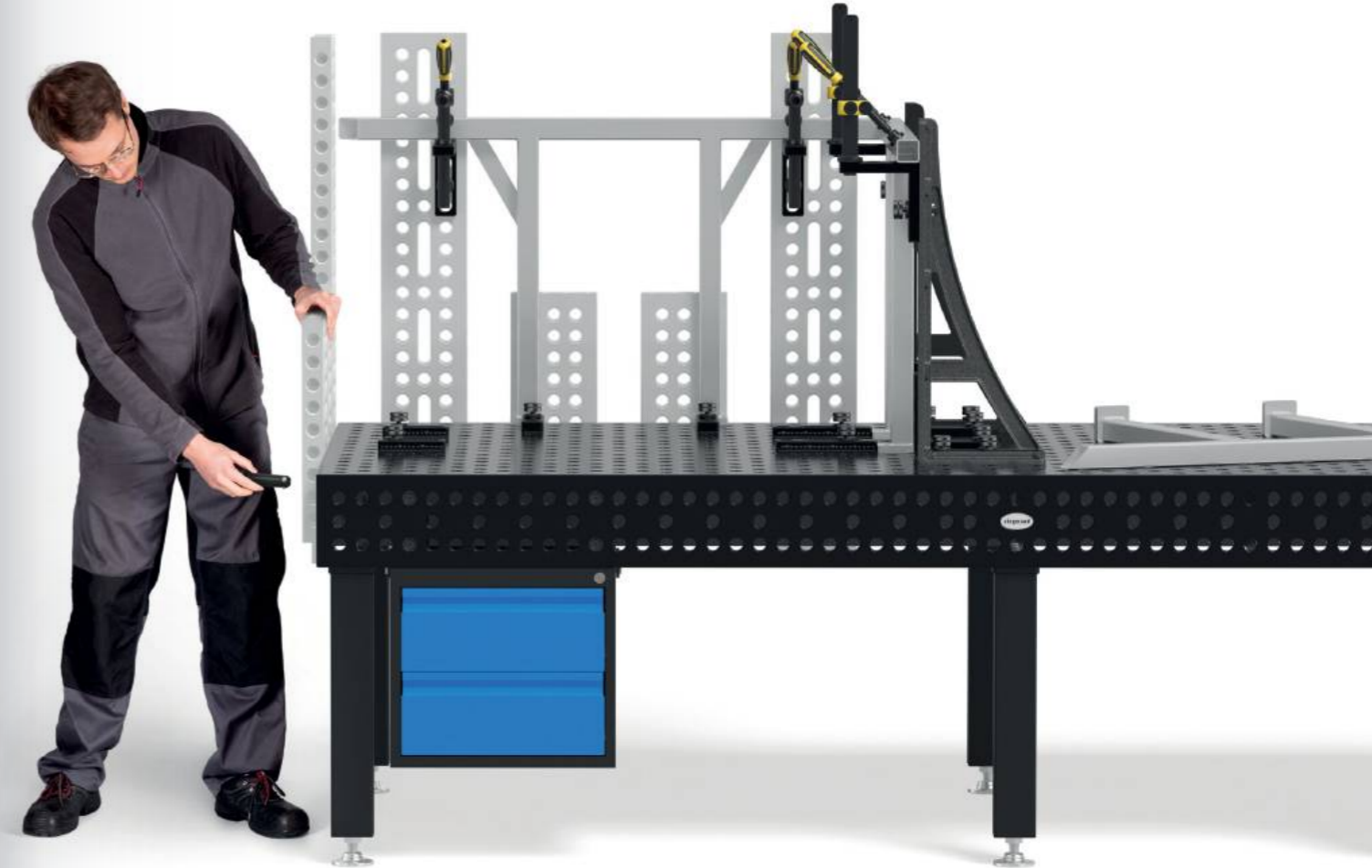

	280110.N	280152.N	280162.N	280164+65.N	280166+67.N	280144+46.N	280910	283999	
	2x	2x						1x	2.063 € •
	4x	2x	2x					1x	3.640 € •
	6x	2x	2x		1x			1x	5.253 € •
	8x	2x	2x	1x	1x		1x	1x	8.262 € •
	12x	2x	2x	1x	1x	1x	1x	1x	10.078 € •

Professional Extreme 8.8 PLUS

- Karkaistu työkaluteräs X8.8, plasmanitrittuna ja BAR-pinnoitettuna
- Materiaalin vahvuus n. 24,5 – 27 mm
- Reikäkoko Ø 28 mm, Reiät sijoitettu diagonaaliseen ruudukkoon
- Pöydän sivureunan korkeus 300 mm, Reiät pöydän sivuilla 3 rivissä 50 mm välein, 2 rivissä 100 mm välein
- Pöydän sivupaneeli valmistettu korkealuokkaisesta S355J2+N teräksestä
- sis. jalka standardituote



Pöydän koko	Jalat	Paino			
1200 x 1200 mm	4	612 kg	4.619 €	4-280015.XD8PL	•
1500 x 1000 mm	4	655 kg	4.982 €	4-280035.XD8PL	•
1500 x 1500 mm	4	901 kg	6.506 €	4-280050.XD8PL	•
2000 x 1000 mm	4	826 kg	5.876 €	4-280020.XD8PL	•
2400 x 1200 mm	4	1102 kg	7.469 €	4-280030.XD8PL	•
3000 x 1500 mm	6	1656 kg	10.680 €	4-280040.XD8PL	•
4000 x 2000 mm	8	2746 kg	16.479 €	4-280055.XD8PL	•



www.siegmund.com/
F-tableX828plus

Paino = Pöytä + Lavat + Standardijalka
Suurin suositeltu kuormitus 4 jalalle 6000 kg tasaisella painojakaumalla. (Tiedot ainoastaan standardi jalkavarustukselle)
Kaikki pöydät on tilauksesta saatavana plasmanitraamattomina: www.siegmund.com/F-tableX828plus

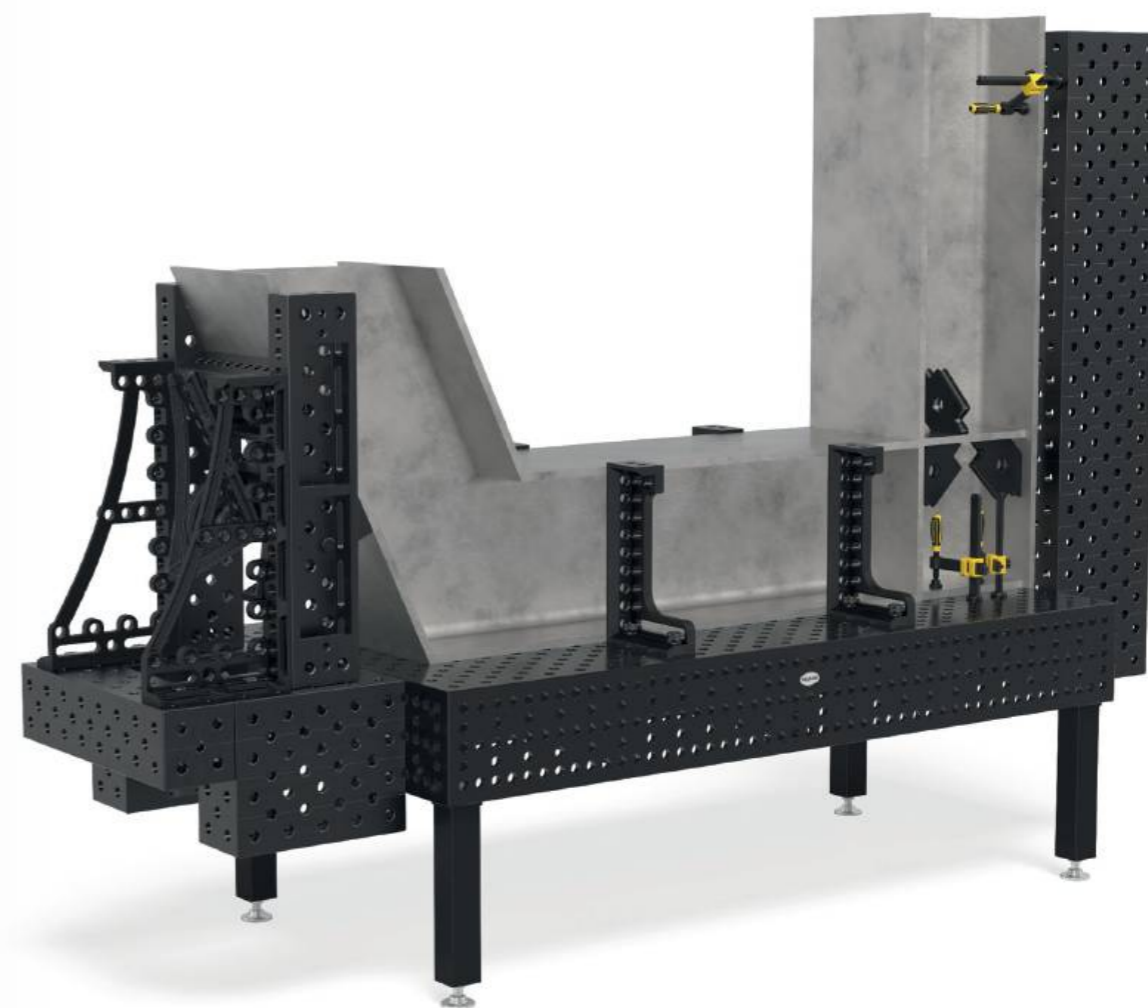

Pöydänjalat



	Vakiovaruste	Vakiovaruste	Säädettävä korkeus	Säädettävä korkeus	Pyörä lukittavalla jarrulla	Säädettävä korkeus, pyörä lukittavalla jarrulla	Lattia-ankurointi
	280853.X	280857.X	4-280878.XX	4-280877.XX	4-280860.XX	4-280879.XX	4-280872.XX
Kantokyky per jalka	3000 kg	2000 kg	2000 kg	2000 kg	800 kg	800 kg	3000 kg
Jalan korkeus	550 mm	750 mm	450 – 700 mm	550 – 900 mm	550 mm	550 – 750 mm	550 mm
Hienosäätövara	50 mm	50 mm	50 mm	50 mm	20 mm	20 mm	50 mm
Lisämaksu per jalka	sisältyy	Vaihtoehtoisesti	87 €	90 €	111 €	147 €	59 €

Työkorkeus = pöydän jalan korkeus + pöydän sivupaneelin korkeus
Ilmoitetut kuormituskapasiteetit viittaavat staattiseen kuormaan. Huom Pyörät: Ei suositella 6 tai 8 jalkaisille pöydille.

Sarjat



		280610.N	280630.N	280648.1.N	280511	280740	280410.N	280420.N	280430.N
1	4-283100	4x	2x	2x	12x		4x	4x	
2	4-283200	6x	4x	4x	18x	4x	6x	6x	
3	4-283300	10x	6x	4x	24x	4x	8x	8x	
4	4-283400	14x	10x	6x	30x	8x	10x	10x	4x
5	4-283500	14x	10x	8x	36x	8x	12x	12x	4x



	280110.N	280152.N	280162.N	280164+65.N	280166+67.N	280144+46.N	280910	283999	
	2x	2x						1x	2.063 € •
	4x	2x	2x					1x	3.640 € •
	6x	2x	2x		1x			1x	5.253 € •
	8x	2x	2x	1x	1x		1x	1x	8.262 € •
	12x	2x	2x	1x	1x	1x	1x	1x	10.078 € •

EKSKLUSIIVISIA TARJOUKSIDA

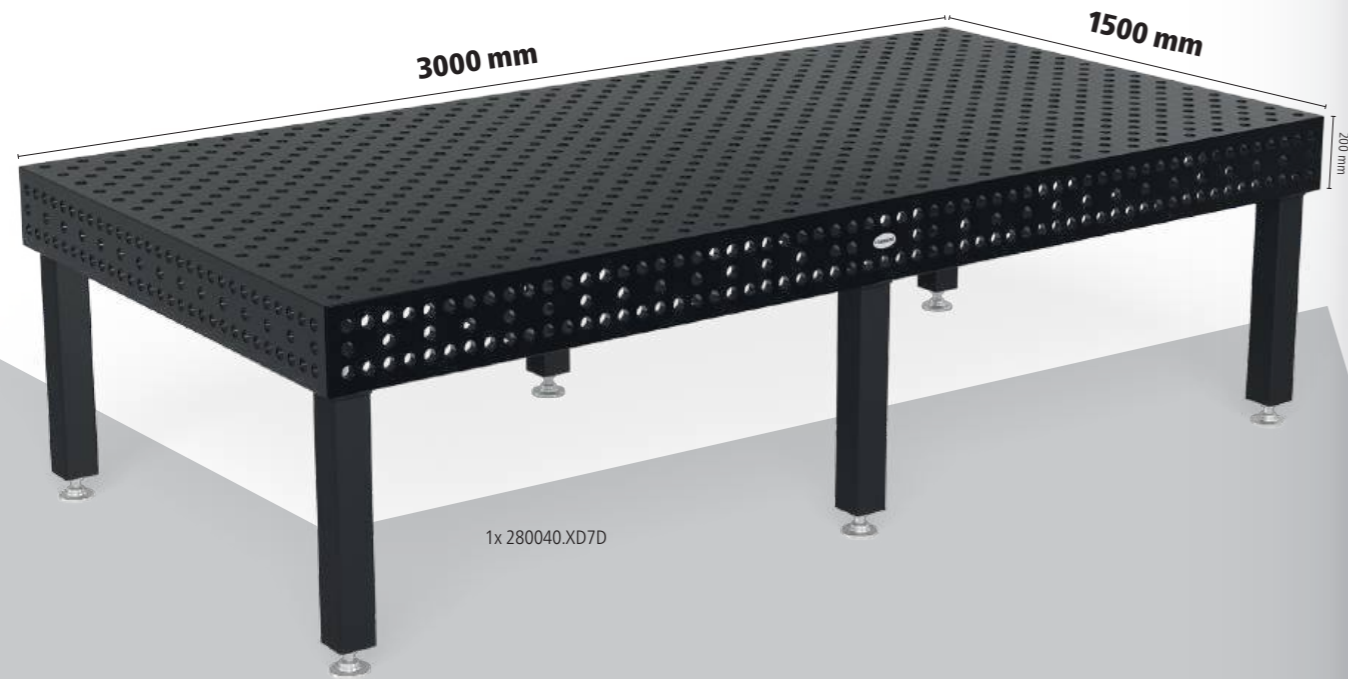

1x 280040.XD7D



Hitsauspöytä Extreme 8.7

sis. tarvikkeet

- Karkaistu työkaluteräs X8.7 + Plasmanitrus
- Pöydän sivupaneeli valmistettu korkealuokkaisesta S355J2+N teräksestä + Plasmanitrus
- Reikäkoko Ø 28 mm
- Reiät sijoitettu diagonaaliseen ruudukkoon
- Materiaalin vahvuus n. 24,5 – 27 mm
- Pöydän sivureunan korkeus 200 mm
- Pöydän sivussa olevat reiät diagonaalisella jaolla
- Pyöristetyt kulmat, reunat ja reiät
- Mitta-asteikko pöydän pinnassa
- Rakenne vahvistettu tukiristikolla

Erikoistarjous hinta %
12.755 €
 normaalista 13.714 €

4-288340.XD7D



Hitsauspöytä Extreme 8.7

sis. tarvikkeet

- Karkaistu työkaluteräs X8.7 + Plasmanitrus
- Pöydän sivupaneeli valmistettu korkealuokkaisesta S355J2+N teräksestä + Plasmanitrus
- Reikäkoko Ø 28 mm
- Reiät sijoitettu diagonaaliseen ruudukkoon
- Materiaalin vahvuus n. 24,5 – 27 mm
- Pöydän sivureunan korkeus 200 mm
- Pöydän sivussa olevat reiät diagonaalisella jaolla
- Pyöristetyt kulmat, reunat ja reiät
- Mitta-asteikko pöydän pinnassa
- Rakenne vahvistettu tukiristikolla

Erikoistarjous hinta %

9.010 €
 normaalista 9.688 €

4-288130.XD7D



1x 280030.XD7D



Hexagon-urapöytä

- Karkaistu työkaluteräs X8.7, plasmanitrittuna ja BAR-pinnoitettuna
- Materiaalin vahvuus n. 24,5 – 27 mm
- Urien väli kuusikulmiossa 100 mm
- Reikäkoko Ø 28 mm, Reiät sijoitettu 100x100 mm Ruudukkoon
- Pöydän sivureunan korkeus 200 mm, Pöydän sivussa olevat reiät diagonaalisella jaolla
- Pöydän sivupaneeli valmistettu korkealuokkaisesta S355J2+N teräksestä
- sis. jalka standardituote



Pöydän koko	Jalat	Paino			
1200 x 1200 mm	4	500 kg	4.518 €	4-280015.HNK	•
1500 x 1000 mm	4	531 kg	4.825 €	4-280035.HNK	•
1500 x 1500 mm	4	734 kg	6.233 €	4-280050.HNK	•
2000 x 1000 mm	4	668 kg	5.795 €	4-280020.HNK	•
2400 x 1200 mm	6	920 kg	7.155 €	4-280030.HNK	•
3000 x 1500 mm	6	1356 kg	10.573 €	4-280040.HNK	•
4000 x 2000 mm	8	2262 kg	16.493 €	4-280055.HNK	•

Paino = Pöytä + Lavat + Standardijalka
Suurin suositeltu kuormitus 4 jalalle 4000 kg tasaisella painojakaumalla. (Tiedot ainoastaan standardi jalkavarustukselle)



www.siegmond.com/
F-hexagontable

Veloituksetta jokaisen Hexagon-urapöydän mukana

HN283999:
4x HN280547 Liukupala 25 mm
4x 280546.4 Kiristysholkki



Pöydänjalat

	Vakiovaruste	Vakiovaruste	Säädettävä korkeus	Säädettävä korkeus	Pyörä lukittavalla jarrulla	Säädettävä korkeus, pyörä lukittavalla jarrulla	Lattia-ankurointi	Lattia-ankurointi
	280858.X	280857.X	4-280878.XX	4-280877.XX	4-280876.XX	4-280879.XX	4-280874.XX	4-280875.XX
Kantokyky per jalka	2000 kg	2000 kg	2000 kg	2000 kg	800 kg	800 kg	2000 kg	2000 kg
Jalan korkeus	650 mm	750 mm	450 – 700 mm	550 – 900 mm	650 mm	550 – 750 mm	650 mm	750 mm
Hienosäätövara	50 mm	50 mm	50 mm	50 mm	20 mm	20 mm	50 mm	50 mm
Lisämaksu per jalka	sisältyy	Vaihtoehtoisesti	87 €	90 €	113 €	147 €	59 €	59 €

Työkorkeus = pöydän jalan korkeus + pöydän sivupaneelin korkeus
Ilmoitetut kuormituskapasiteetit viittaavat staattiseen kuormaan. Huom Pyörät: Ei suositella 6 tai 8 jalkaisille pöydille.

Sarjat



		280610.N	280630.N	280648.1.N	280511	280740	280410.N	280420.N	280430.N
1	4-283100	4x	2x	2x	12x		4x	4x	
2	4-283200	6x	4x	4x	18x	4x	6x	6x	
3	4-283300	10x	6x	4x	24x	4x	8x	8x	
4	4-283400	14x	10x	6x	30x	8x	10x	10x	4x
5	4-283500	14x	10x	8x	36x	8x	12x	12x	4x

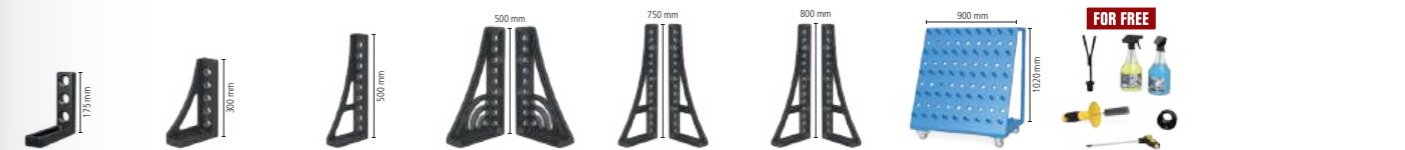

	280110.N	280152.N	280162.N	280164+65.N	280166+67.N	280144+46.N	280910	283999	
	2x	2x						1x	2.063 € •
	4x	2x	2x					1x	3.640 € •
	6x	2x	2x		1x			1x	5.253 € •
	8x	2x	2x	1x	1x		1x	1x	8.262 € •
	12x	2x	2x	1x	1x	1x	1x	1x	10.078 € •

Siegmond nostolava

- kahdella nostosylinterillä
- korkea joustavuus
- helppo käsittely
- massiiviset sakset ja teräsrullat
- Kosketinlista suojaa puristumiselta
- Asennus mahdollista lattian ylä- tai alapuolelle

**Nostoalusta 2010**

2000 x 1000 mm pöydälle, Kokonaiskorkeus sisään vedettynä: 330 mm, Nostoalue: 1100 mm, Nostoaika kuorman kanssa: 45~55 sekuntia, Voima 2,2 kW, Käyttöjännite 400 V, Maksimi kuorma: Perusrunko (ilman pöytää) 4000 kg, sis. eristyslevyt

NEW

16 22 28

	L (a)	B (b)	G	
4-HB4020.1	1990 mm	990 mm	470 kg	7.328 € •

**Nostoalusta 2012**

2000 x 1200 mm pöydälle, Kokonaiskorkeus sisään vedettynä: 330 mm, Nostoalue: 1100 mm, Nostoaika kuorman kanssa: 45~55 sekuntia, Voima 2,2 kW, Käyttöjännite 400 V, Maksimi kuorma: Perusrunko (ilman pöytää) 4000 kg, sis. eristyslevyt

NEW

16 22 28

	L (a)	B (b)	G	
4-HB4060.1	1990 mm	1190 mm	490 kg	7.597 € •

**Nostoalusta 2412**

2400 x 1200 mm pöydälle, Kokonaiskorkeus sisään vedettynä: 330 mm, Nostoalue: 1100 mm, Nostoaika kuorman kanssa: 45~55 sekuntia, Voima 2,2 kW, Käyttöjännite 400 V, Maksimi kuorma: Perusrunko (ilman pöytää) 4000 kg, sis. eristyslevyt

NEW

16 22 28

	L (a)	B (b)	G	
4-HB4030.1	2390 mm	1190 mm	530 kg	8.119 € •

**Nostoalusta 3015**

3000 x 1500 mm pöydälle, Kokonaiskorkeus sisään vedettynä: 430 mm, Nostoalue: 650 mm, Nostoaika kuorman kanssa: 35~45 sekuntia, Voima 2,2 kW, Käyttöjännite 400 V, Maksimi kuorma: Perusrunko (ilman pöytää) 6000 kg, sis. eristyslevyt

NEW

16 22 28

	L (a)	B (b)	G	
4-HB4040.1	2990 mm	1490 mm	865 kg	12.554 € •

Huippulaatua kaikille komponenteille

Siegmond helpottaa työtäsi erityisesti hitsauspöytiin suunnitelluilla nostotasoilla. Kosketinnauha takaa luotettavan suojan nostolavaa laskettaessa. Jos sen laukaisee esine tai henkilö, nostolava pysäyttää laskemisen välittömästi.



Löydät lisätietoja ja lisävarusteita näihin tuotteisiin verkosta.



[www.siegmond.com/
F-h-lift](http://www.siegmond.com/F-h-lift)



Nostoalusta 2010 hitsauspöydän kanssa

- sis. hitsauspöytä 2000 x 1000 mm ja eristyslevyt
- Materiaalin vahvuus Pöytälevy n. 24,5 – 27 mm
- Mitat (P x L): n. 1990 x 990 mm
- Paino (ilman pöytää) n. 470 kg
- Kokonaiskorkeus sisään vedettynä: 330 mm, Nostoalue: 1100 mm
- Työkorkeus on kokonaiskorkeus plus pöydän sivupaneeli
- Maksimi kuorma: Perusrunko (ilman pöytää) 4000 kg
- Nostoaika kuorman kanssa: 45 ~ 55 sekuntia
- Voima 2,2 kW, Käyttöjännite 400 V



Koko Työtaso	Ominaisuudet Työtaso	G			
2000 x 1000 mm		1166 kg	11.328 €	4-HB280020.P	•
2000 x 1000 mm		1135 kg	12.337 €	4-HB280020.XD7D	•
2000 x 1000 mm		1266 kg	12.921 €	4-HB280020.XD8PL	•
2000 x 1000 mm		1104 kg	12.841 €	4-HB280020.HNK	•

Nostoalusta 2012 hitsauspöydän kanssa

- sis. hitsauspöytä 2000 x 1200 mm ja eristyslevyt
- Materiaalin vahvuus Pöytälevy n. 24,5 – 27 mm
- Mitat (P x L): n. 1990 x 1190 mm
- Paino (ilman pöytää) n. 490 kg
- Kokonaiskorkeus sisään vedettynä: 330 mm, Nostoalue: 1100 mm
- Työkorkeus on kokonaiskorkeus plus pöydän sivupaneeli
- Maksimi kuorma: Perusrunko (ilman pöytää) 4000 kg
- Nostoaika kuorman kanssa: 45 ~ 55 sekuntia
- Voima 2,2 kW, Käyttöjännite 400 V



Koko Työtaso	Ominaisuudet Työtaso	G			
2000 x 1200 mm		1299 kg	12.216 €	4-HB280060.P	•
2000 x 1200 mm		1262 kg	13.285 €	4-HB280060.XD7D	•

Nostoalusta 2412 hitsauspöydän kanssa

- sis. hitsauspöytä 2400 x 1200 mm ja eristyslevyt
- Materiaalin vahvuus Pöytälevy n. 24,5 – 27 mm
- Mitat (P x L): n. 2390 x 1190 mm
- Paino (ilman pöytää) n. 530 kg
- Kokonaiskorkeus sisään vedettynä: 330 mm, Nostoalue: 1100 mm
- Työkorkeus on kokonaiskorkeus plus pöydän sivupaneeli
- Maksimi kuorma: Perusrunko (ilman pöytää) 4000 kg
- Nostoaika kuorman kanssa: 45 ~ 55 sekuntia
- Voima 2,2 kW, Käyttöjännite 400 V



Koko Työtaso	Ominaisuudet Työtaso	G			
2400 x 1200 mm		1482 kg	13.353 €	4-HB280030.P	•
2400 x 1200 mm		1443 kg	14.600 €	4-HB280030.XD7D	•
2400 x 1200 mm		1602 kg	15.306 €	4-HB280030.XD8PL	•
2400 x 1200 mm		1399 kg	14.850 €	4-HB280030.HNK	•

Nostoalusta 3015 hitsauspöydän kanssa

- sis. hitsauspöytä 3000 x 1500 mm ja eristyslevyt
- Materiaalin vahvuus Pöytälevy n. 24,5 – 27 mm
- Mitat (P x L): n. 2990 x 1490 mm
- Paino (ilman pöytää) n. 865 kg
- Kokonaiskorkeus sisään vedettynä: 430 mm, Nostoalue: 650 mm
- Työkorkeus on kokonaiskorkeus plus pöydän sivupaneeli
- Maksimi kuorma: Perusrunko (ilman pöytää) 6000 kg
- Nostoaika kuorman kanssa: 34 ~ 45 sekuntia
- Voima 2,2 kW, Käyttöjännite 400 V



Koko Työtaso	Ominaisuudet Työtaso	G			
3000 x 1500 mm		2331 kg	20.220 €	4-HB280040.P	•
3000 x 1500 mm		2239 kg	21.837 €	4-HB280040.XD7D	•
3000 x 1500 mm		2476 kg	22.811 €	4-HB280040.XD8PL	•
3000 x 1500 mm		2170 kg	22.704 €	4-HB280040.HNK	•



Pyörítettävä korkeussäädettävä pöytä Kiinteä

- Mitat (P x L): n. 785 x 785 mm
- Paino (ilman levyä): noin 70 kg
- Työskentelykorkeus 780 mm – 1100 mm
- Kaatumisvaaran vuoksi suosittelemme vain seuraavia kokoja
- Yhteensopiva vain määriteltyjen työtasojen kanssa (erityiset kiinnityskohdat työtasossa)
- Maksimi kuorma: Perusrunko (ilman levyä) 1000 kg



Koko Työtaso	Ominaisuudet Työtaso	MS (d)	G			
1000 x 1000 mm		25 mm	245 kg	2.415 €	2-DS281010.XD7	•
1200 x 800 mm		25 mm	238 kg	2.408 €	2-DS281025.XD7	•
1200 x 1200 mm		25 mm	321 kg	2.738 €	2-DS281015.XD7	•
1000 x 1000 mm		15 mm	179 kg	2.080 €	2-DS804024.XD7	•
1200 x 1200 mm		15 mm	226 kg	2.601 €	2-DS804034.XD7	•
1200 x 800 mm		15 mm	182 kg	2.078 €	2-DS804004.X7	•
Ø 1100 mm		15 mm	173 kg	2.362 €	2-DS804211.XD7	•

Materiaalin vahvuus 15 mm: 280511 pulteilla kiinnittämiseen tarvitaan sovitusholkki 800653.1.N.

Pyörítettävä korkeussäädettävä pöytä liikuteltava

- Mitat (P x L): n. 795 x 795 mm
- Paino (ilman levyä): noin 70 kg
- Työskentelykorkeus 780 mm – 1100 mm
- Kaatumisvaaran vuoksi suosittelemme vain seuraavia kokoja
- Yhteensopiva vain määriteltyjen työtasojen kanssa (erityiset kiinnityskohdat työtasossa)
- Maksimi kuorma: Perusrunko (ilman levyä) 1000 kg



Koko Työtaso	Ominaisuudet Työtaso	MS (d)	G			
1000 x 1000 mm		25 mm	245 kg	2.559 €	2-DM281010.XD7	•
1200 x 800 mm		25 mm	238 kg	2.552 €	2-DM281025.XD7	•
1200 x 1200 mm		25 mm	321 kg	2.883 €	2-DM281015.XD7	•
1000 x 1000 mm		15 mm	179 kg	2.224 €	2-DM804024.XD7	•
1200 x 1200 mm		15 mm	226 kg	2.745 €	2-DM804034.XD7	•
1200 x 800 mm		15 mm	182 kg	2.222 €	2-DM804004.X7	•
Ø 1100 mm		15 mm	173 kg	2.507 €	2-DM804211.XD7	•

Materiaalin vahvuus 15 mm: 280511 pulteilla kiinnittämiseen tarvitaan sovitusholkki 800653.1.N.

Magneettinen maadoitusliitin

Magneettinen maadoitusliitin pyörivällä nivelellä ja suurella pitovoimalla puhtailla ja sileille pinnoille. Ei enää kaapeleiden kiertymistä nopean ja helpon maadoituksen ansiosta. Liitin voidaan kiinnittää tilapäisesti tai pysyvästi. Yhdessä sovitinlevyn ja uppokantaruuvien kanssa se soveltuu täydellisesti jälkiasennussarjaksi pyörivälle pöydälle.



Magneettinen maadoitusliitin pyörityspöydille

helppo ja nopea maadoitus, ei kaapelin kiertymistä, suuri pitovoima puhtailla ja sileillä pinnoilla, Toimitussisältö: Adapterilevy ja uppokantaruuvi

16 22 28

Koko Työtaso	Ominaisuudet Työtaso	MS (d)	G			
2-00003399			0,92 kg	40 €		•

Löydät lisätietoja ja lisävarusteita näihin tuotteisiin verkosta.
www.siegmond.com/F-rotating

Liikkuva nostopöytä 500 kg

- Mitat (P x L): n. 1115 x 630 mm
- Paino (ilman levyä): noin 65 kg
- Työskentelykorkeus n. 700 – 1000 mm
- Yhteensopiva vain määriteltyjen työtasojen kanssa (erityiset kiinnityskohdat työtasossa)
- Maksimi kuorma: Perusrunko (ilman levyä) 500 kg



Koko Työtaso	Ominaisuudet Työtaso	MS (d)	G			
1200 x 800 mm		15 mm	177 kg	2.524 €	2-HT804004.X7	•
1500 x 1000 mm		15 mm	227 kg	2.927 €	2-HT804014.XD7	•

Materiaalin vahvuus 15 mm: 280511 pulteilla kiinnittämiseen tarvitaan sovitusholkki 800653.1.N.

Liikkuva nostopöytä 1000 kg

- Mitat (P x L): n. 1490 x 990 mm
- Paino (ilman levyä): noin 200 kg
- Työskentelykorkeus n. 700 – 1000 mm
- Kiinnitys järjestelmäreikien avulla
- Maksimi kuorma: Perusrunko (ilman levyä) 1000 kg



Koko Työtaso	Ominaisuudet Työtaso	MS (d)	G			
1500 x 1000 mm		15 mm	362 kg	3.395 €	2-HS804014.XD7	•
2000 x 1000 mm		15 mm	417 kg	3.840 €	2-HS804044.XD7	•

Materiaalin vahvuus 15 mm: 280511 pulteilla kiinnittämiseen tarvitaan sovitusholkki 800653.1.N.

Liikkuva nostopöytä 1200 kg

- Mitat (P x L): n. 1490 x 990 mm
- Paino (ilman levyä): noin 210 kg
- Työskentelykorkeus n. 800 – 1100 mm
- Maksimi kuorma: Perusrunko (ilman levyä) 1200 kg



Koko Työtaso	Ominaisuudet Työtaso	MS (d)	G			
1500 x 1000 mm		25 mm	678 kg	7.100 €	2-HS280035.XD7D	•

Tuote suositus



Täydennyssarja, kantokyky 1700 kg

Toinen nostosylinteri 1700 kg:n kantokyvylle (- levy), Yhteensopiva vain siirrettävään nostopöytäan 1200 kg, Toimitussisältö: 1x nostosylinteri, 1x jalkapoljin, kiinnitystarvikkeet

16 22 28

Koko Työtaso	Ominaisuudet Työtaso	MS (d)	G			
2-HS009921			4 kg	483 €		•



Välirengas Premium Light-tuotteille 4 kpl pakkaus nitratu

Kahden kiinnityselementin välinen etäisyys, tarvitaan kiinnittämiseksi 15 mm materiaaliin pulteilla 280511, Toimitus: 4 kappaletta

16 22 28

Koko Työtaso	Ominaisuudet Työtaso	MS (d)	G			
2-800653.1.N		10 mm	0,04 kg	10 €		•

Löydät lisätietoja ja lisävarusteita näihin tuotteisiin verkosta.
www.siegmond.com/F-lifting

MS: Materiaalin vahvuus, G: Paino, Ø: Halkaisija

Siegmond Workstation 1208

- vasemmalla ja oikealla 600 mm tilaa laatikoille
- sis. reikäpöytä 1200x800 mm Premium Light
- Karkaistu työkaluteräs X8.7, plasmanitratuna ja BAR-pinnoitettuna
- Reikäkoko Ø 28 mm
- Reiät sijoitettu 100x100 mm Ruudukkoon
- Maksimi kantokyky: Perusjalustalla 1000 kg (ilman levyä) / Pyörä 400 kg (ilman levyä)



%



Siegmond Workstation 1208

Toimitussisältö: 1x 004002.1 Siegmond Workstation 1208 Perusrunko, 1x 804004.X7 Rei'itetty levy



NEW

	L (a)	B (b)	H (c)	G	Erikoistarjous hinta
2-284400	1200 mm	800 mm	850 mm	144 kg	1.521 € •
					normaalisti 1.544 €

%



Siegmond Workstation 1208 sisältyy Hyllyt

Toimitussisältö: 1x 004002.1 Siegmond Workstation 1208 Perusrunko, 1x 804004.X7 Rei'itetty levy, 1x 284030 Puristinhylly, 1x 004620 Hylly, 1x 284635 Pultti- ja prismapidin, 1x 004025.1 Työkälyseinä sis. hyllyn



NEW

	L (a)	B (b)	H (c)	G	Erikoistarjous hinta
2-284401	1200 mm	800 mm	850 mm	154 kg	1.659 € •
					normaalisti 1.691 €

%



Siegmond Workstation 1208 puoliksi suljettu Sis. 3 laatikkoa

Toimitussisältö: 1x 004002.1 Siegmond Workstation 1208 Perusrunko, 1x 804004.X7 Rei'itetty levy, 2x 004230 Laatikko 180 mm, 1x 004235 Laatikko 240 mm, 1x 004120 Sivuseinäsarja



NEW

	L (a)	B (b)	H (c)	G	Erikoistarjous hinta
2-284407	1200 mm	800 mm	850 mm	177 kg	1.959 € •
					normaalisti 1.988 €

%



Siegmond Workstation 1208 suljettu Sis. 6 laatikkoa

Toimitussisältö: 1x 004002.1 Siegmond Workstation 1208 Perusrunko, 1x 804004.X7 Rei'itetty levy, 4x 004230 Laatikko 180 mm, 2x 004235 Laatikko 240 mm, 2x 004120 Sivuseinäsarja



NEW

	L (a)	B (b)	H (c)	G	Erikoistarjous hinta
2-284409	1200 mm	800 mm	850 mm	209 kg	2.397 € •
					normaalisti 2.432 €

Materiaalin vahvuus 15 mm: 280511 pulteilla kiinnittämiseen tarvitaan sovitusohjain 800653.1.N.
Lisäksi pakkauskulut / Rahti

Siegmond Workstation: The next generation

Siegmond Workstationilla saat edullisen työpaikan pienelle alueelle, jossa on runsaasti säilytystilaa tavallisessa Siegmond-laadussa. Kaikki lisävarusteet ovat yhteensopivia työaseman rei'itettävien levyjen kanssa, joten voit tehdä niille kaikenlaisia hitsaus-, kiinnitys- tai asennustöitä. Riippumatta siitä, työskenteletkö puun parissa tai rakennat ja hitsaat metallirakenteita, työpiste on yhtä monipuolinen kuin ideasi ja tehtäväsi.



Löydät lisätietoja ja lisävarusteita näihin tuotteisiin verkosta.



www.siegmond.com/
F-workstation

Siegmond Workstation 1208 – Kokoonpano

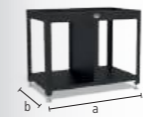

Siegmond Workstation 1208 Perusrunko

vasen / oikea: 600 mm tilaa laatikoille, Sis. kasasohjeet, reikälevyt löytyvät verkosta

NEW

16 22 28

	L (a)	B (b)	H (c)	TF	G	
2-004002.1	1030 mm	630 mm	838 mm	1000 kg	32 kg	590 € •



Tarvikesarja 4:llä pyörällä mallille Workstation 1208

vaihto jalasta pyörille on mahdollista

16 22 28

	TF	G	
2-004100.1	400 kg	5,30 kg	80 € •

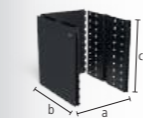

Sivuseinäsarja mallille Workstation 1208

Moduulit sivujen ja takaosan sulkemiseen, lukittava, 1x Aseta sivuseinät kullekin sivulle, Yhteensopiva: Laatikot 004220, 004225, 004230, 004235, yhteensopiva Workstation-mallin kanssa 11.09.2023 alkaen

NEW

16 22 28

	L (a)	B (b)	H (c)	G	
2-004120	513 mm	604 mm	607 mm	11 kg	177 € •

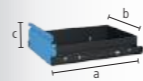

Laatikko kiskoilla ja kiinnikkeillä mallille Workstation 0806 / 1208

Pulveripinnoitettu, päivittäminen on aina mahdollista, Sivuseinättömään Workstation 0806 / 1208 pöytään, Kiinnike tarvitaan ellei sivuseiniä ole käytössä

16 22 28

	L (a)	B (b)	H (c)	TF	G	
2-004220.WS	590 mm	400 mm	60 mm	50 kg	7,50 kg	88 € •
2-004225.WS	590 mm	400 mm	120 mm	50 kg	9 kg	100 € •
2-004230.WS	590 mm	400 mm	180 mm	50 kg	9,50 kg	111 € •
2-004235.WS	590 mm	400 mm	240 mm	50 kg	10 kg	122 € •



Työkälyseinä sis. hyllyn mallille Workstation 0806 / 1208

Pulveripinnoitettu, asetettavissa kummallekin puolelle

NEW

16 22 28

	TF	G	
2-004025.1	30 kg	6,50 kg	99 € •

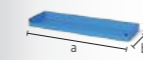

Hylly mallille Workstation 0806 / 1208 / 1212

Pulveripinnoitettu, asetettavissa kummallekin puolelle

NEW

16 22 28

	L (a)	B (b)	H (c)	TF	G	
2-004620	482 mm	144 mm	40 mm	10 kg	1,65 kg	16 € •

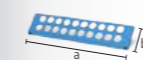

Pultti- ja prismapidin mallille Workstation 0806 / 1208 / 1212

Pulveripinnoitettu, asetettavissa kummallekin puolelle

NEW

28

	L (a)	B (b)	H (c)	G	
2-284635	482 mm	20 mm	109 mm	0,80 kg	17 € •



Puristinhylly mallille Workstation 1208

Pulveripinnoitettu, asetettavissa kummallekin puolelle

28

	L (a)	B (b)	H (c)	G	
2-284030	580 mm	46 mm	49 mm	0,84 kg	16 € •

Siegmond Workstation 1212

- vasemmalla ja oikealla 600 mm tilaa laatikoille
- sis. reikäpöytä 1200x1200 mm Premium Light
- Karkaistu työkaluteräs X8.7, plasmanitratuna ja BAR-pinnoitettuna
- Reikäkoko Ø 28 mm
- Reiät sijoitettu 100x100 mm Ruudukkoon
- Maksimi kantokyky: Perusjalustalla 1000 kg (ilman levyä) / Pyörä 400 kg (ilman levyä)



%



Siegmond Workstation 1212

Toimitussisältö: 1x 004602 Siegmond Workstation 1212 Perusrunko, 1x 804034.X7 Rei'itetty levy



NEW

	L (a)	B (b)	H (c)	G	Erikoistarjous hinta
2-284600	1200 mm	1200 mm	850 mm	209 kg	1.896 € •

normaalisti 1.917 €

%



Siegmond Workstation 1212 sisältyy Hyllyt

Toimitussisältö: 1x 004602 Siegmond Workstation 1212 Perusrunko, 1x 804034.X7 Rei'itetty levy, 1x 284630 Puristinhylly, 1x 004620 Hylly, 1x 284635 Pultti- ja prismapidin, 1x 004625 Työkalseinä sis. hyllyn



NEW

	L (a)	B (b)	H (c)	G	Erikoistarjous hinta
2-284601	1200 mm	1200 mm	850 mm	222 kg	2.043 € •

normaalisti 2.074 €

%



Siegmond Workstation 1212 puoliksi suljettu Sis. 3 laatikkoa

Toimitussisältö: 1x 004602 Siegmond Workstation 1212 Perusrunko, 1x 804034.X7 Rei'itetty levy, 2x 004230 Laatikko 180 mm, 1x 004235 Laatikko 240 mm, 1x 004720 Sivuseinäsarja



NEW

	L (a)	B (b)	H (c)	G	Erikoistarjous hinta
2-284607	1200 mm	1200 mm	850 mm	243 kg	2.342 € •

normaalisti 2.369 €

%



Siegmond Workstation 1212 suljettu Sis. 6 laatikkoa

Toimitussisältö: 1x 004602 Siegmond Workstation 1212 Perusrunko, 1x 804034.X7 Rei'itetty levy, 4x 004230 Laatikko 180 mm, 2x 004235 Laatikko 240 mm, 2x 004720 Sivuseinäsarja



NEW

	L (a)	B (b)	H (c)	G	Erikoistarjous hinta
2-284609	1200 mm	1200 mm	850 mm	277 kg	2.788 € •

normaalisti 2.820 €

Materiaalin vahvuus 15 mm: 280511 pulteilla kiinnittämiseen tarvitaan sovitusholkki 800653.1.N. Lisäksi pakkauskulut / Rahti



Löydät lisätietoja ja lisävarusteita näihin tuotteisiin verkosta.

www.siegmond.com/
F-workstation

Siegmond Workstation 1212 – Kokoonpano



Siegmond Workstation 1212 Perusrunko

vasen / oikea: 600 mm tilaa laatikoille, Sis. kasausohjeet, reikälevyt löytyvät verkosta

NEW

16 22 28

	L (a)	B (b)	H (c)	TF	G	
2-004602	1030 mm	1030 mm	838 mm	1000 kg	43,80 kg	601 € •



Tarvikesarja 4:llä pyörällä mallille Workstation 1212

vaihto jalasta pyörille on mahdollista

NEW

16 22 28

	TF	G	
2-004700	400 kg	4,30 kg	87 € •



Sivuseinäsarja mallille Workstation 1212

Moduulit sivujen ja takaosan sulkemiseen, lukittava, 1x Aseta sivuseinät kullekin sivulle, Yhteensopiva: Laatikot 004220, 004225, 004230, 004235

NEW

16 22 28

	L (a)	B (b)	H (c)	G	
2-004720	513 mm	590 mm	607 mm	12,50 kg	185 € •



Laatikko kiskoilla ja kiinnikkeillä mallille Workstation 1212

Pulveripinnoitettu, päivittäminen on aina mahdollista, Sivuseinättömään Workstation 1212 pöytään, Kiinnike tarvitaan ellei sivuseiniä ole käytössä

NEW

16 22 28

	L (a)	B (b)	H (c)	TF	G	
2-004820.WS	590 mm	400 mm	60 mm	50 kg	8 kg	94 € •
2-004825.WS	590 mm	400 mm	120 mm	50 kg	9,50 kg	105 € •
2-004830.WS	590 mm	400 mm	180 mm	50 kg	10 kg	116 € •
2-004835.WS	590 mm	400 mm	240 mm	50 kg	10,50 kg	128 € •



Työkalseinä sis. hyllyn mallille Workstation 1212

Pulveripinnoitettu, asetettavissa kummallekin puolelle

NEW

16 22 28

	TF	G	
2-004625	30 kg	8,80 kg	104 € •

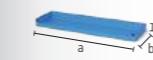

Hylly mallille Workstation 0806 / 1208 / 1212

Pulveripinnoitettu, asetettavissa kummallekin puolelle

NEW

16 22 28

	L (a)	B (b)	H (c)	TF	G	
2-004620	482 mm	144 mm	40 mm	10 kg	1,65 kg	16 € •



Pultti- ja prismapidin mallille Workstation 0806 / 1208 / 1212

Pulveripinnoitettu, asetettavissa kummallekin puolelle

NEW

28

	L (a)	B (b)	H (c)	G	
2-284635	482 mm	20 mm	109 mm	0,80 kg	17 € •



Puristinhylly mallille Workstation 1212

Pulveripinnoitettu, asetettavissa kummallekin puolelle

NEW

28

	L (a)	B (b)	H (c)	G	
2-284630	580 mm	46 mm	49 mm	1,50 kg	21 € •

Tuote suositus

	Työkalusarja A	2x 280610.N Puristin, 6x 280511 Pultti, 2x 800653.1.N Väli rengas, 6x 280412 Vaste, 1x 280852.1 Kuusiokoloavain	28
	2-287320	G 10,70 kg	Erikoistarjous hinta 491 € normaalisti 698 €
	Työkalusarja B	4x 280610.N Puristin, 8x 280511 Pultti, 3x 800653.1.N Väli rengas, 6x 280412 Vaste, 2x 280420.N Vaste, 1x 280852.1 Kuusiokoloavain, 1x 284320 Ruuvipenkki sisältyy Sarja ruuvipenkien leuansuojuksia	NEW 28
	2-287340.1	G 39,50 kg	Erikoistarjous hinta 1.001 € normaalisti 1.532 €
	Työkalusarja C	6x 280610.N Puristin, 12x 280511 Pultti, 4x 800653.1.N Väli rengas, 4x 280412 Vaste, 2x 280420.N Vaste, 2x 280152.N Suorakulma, 2x 804050 Jatko rei'itelyille levyille, 2x 800528 Uppokantapultti, 1x 280852.1 Kuusiokoloavain, 1x 284320 Sarja Siegmond ruuvipenkki 125	NEW 28
	2-287360	G 69,30 kg	Erikoistarjous hinta 1.758 € normaalisti 2.512 €



	Sarja Tason jatke Premium Light reikälevylle 1 rivi reikiä	Joka koostuu: 1x 804050 Tason jatke Premium Light reikälevylle 1 rivi reikiä sis. 4 asetusruuvia, 1x 800528 Uppokantapultti Premium Light <-> Premium Light	NEW 28
	2-804050.Set	L (a) 381 mm L (a1) 300 mm B (b) 99 mm H (c) 40 mm G 4,90 kg	Erikoistarjous hinta 122 € normaalisti 140 €
	Sarja Ulkoinen reunavaste Premium Light reikälevylle	Joka koostuu: 1x 804051 Ulkoinen reunavaste Premium Light reikälevylle sis. 4 asetusruuvia, 1x 800528 Uppokantapultti Premium Light <-> Premium Light	NEW 28
	2-804051.Set	L (a) 340 mm L (a1) 300 mm B (b) 99 mm H (c) 114 mm G 5,10 kg	Erikoistarjous hinta 122 € normaalisti 140 €
	Väli rengas Premium Light-tuotteille 4 kpl pakkaus nitrattu	Kahden kiinnityselementin välinen etäisyys, tarvitaan kiinnittämiseksi 15 mm materiaaliin pultilla 280511, Toimitus: 4 kappaletta	28
	2-800653.1.N	MS (d) 10 mm G 0,04 kg	Erikoistarjous hinta 10 €



Löydät lisätietoja ja lisävarusteita näihin tuotteisiin verkosta.



www.siegmond.com/
F-workstation

Kahdeksankulmainen pöytä 200

kiinnitys sovitinlevyn kautta (ei sisälly toimitukseen), Sovitinlevy saatavilla pyynnöstä ja lisämaksusta, Alennus: alkaen 2 osasta: 5%, alkaen 5 osasta: 10%



	L (a)	B (b)	H (c)	MS (d)	Ø	G	
2-920800.P	331 mm	800 mm	200 mm	25 mm	866 mm	261 kg	5.854 €
2-921000.P	414 mm	1000 mm	200 mm	25 mm	1082 mm	386 kg	6.714 €
2-921200.P	497 mm	1200 mm	200 mm	25 mm	1299 mm	514 kg	9.986 €
2-921400.P	580 mm	1400 mm	200 mm	25 mm	1515 mm	660 kg	10.847 €
2-921500.P	621 mm	1500 mm	200 mm	25 mm	1624 mm	726 kg	11.708 €
2-921600.P	663 mm	1600 mm	200 mm	25 mm	1732 mm	825 kg	12.569 €
2-921700.P	704 mm	1700 mm	200 mm	25 mm	1840 mm	896 kg	13.638 €
2-921800.P	746 mm	1800 mm	200 mm	25 mm	1948 mm	974 kg	13.430 €

Kahdeksankulmainen pöytä 100

kiinnitys sovitinlevyn kautta (ei sisälly toimitukseen), Sovitinlevy saatavilla pyynnöstä ja lisämaksusta, Alennus: alkaen 2 osasta: 5%, alkaen 5 osasta: 10%

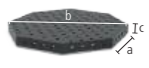

	L (a)	B (b)	H (c)	MS (d)	Ø	G	
2-920800.1.P	331 mm	800 mm	100 mm	25 mm	866 mm	203 kg	5.163 €
2-921000.1.P	414 mm	1000 mm	100 mm	25 mm	1082 mm	279 kg	5.854 €
2-921200.1.P	497 mm	1200 mm	100 mm	25 mm	1299 mm	380 kg	7.575 €
2-921400.1.P	580 mm	1400 mm	100 mm	25 mm	1515 mm	501 kg	9.298 €
2-921500.1.P	621 mm	1500 mm	100 mm	25 mm	1624 mm	557 kg	9.986 €
2-921600.1.P	663 mm	1600 mm	100 mm	25 mm	1732 mm	649 kg	10.331 €
2-921700.1.P	704 mm	1700 mm	100 mm	25 mm	1840 mm	705 kg	11.593 €
2-921800.1.P	746 mm	1800 mm	100 mm	25 mm	1948 mm	780 kg	12.569 €

Kahdeksankulmainen levy

kiinnitys järjestelmäreikien kautta tukiholkilla (280500), M8 kierre sivulla, Alennus: alkaen 2 osasta: 5%, alkaen 5 osasta: 10%

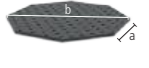

	L (a)	B (b)	H (c)	MS (d)	Ø	G	
2-940600.P	249 mm	600 mm	25 mm	25 mm	650 mm	94 kg	2.754 €
2-940800.P	331 mm	800 mm	25 mm	25 mm	866 mm	139 kg	3.443 €
2-941000.P	414 mm	1000 mm	25 mm	25 mm	1083 mm	198 kg	4.131 €
2-941200.P	497 mm	1200 mm	25 mm	25 mm	1299 mm	280 kg	5.206 €
2-941400.P	580 mm	1400 mm	25 mm	25 mm	1516 mm	388 kg	6.551 €
2-941500.P	621 mm	1500 mm	25 mm	25 mm	1636 mm	435 kg	6.944 €

Paino = Kahdeksankulmainen levy + Lavat
Asiakkaan sovelluksesta riippuvuisten muutosten johdosta paino voi vaihdella.
Lisää pöytäkokoja saatavana tilauksesta.
Jalkalevyt tai adapterit eivät sisälly vakiona kahdeksankulmaisiin pöytiin.

Sovitinlevy saatavilla pyynnöstä ja lisämaksusta

Adapterilevy tarvitaan kahdeksankulmaisen pöydän kiinnittämiseksi pyrittöimeen. Adapterilevy erikoiskiinnityksin voidaan valmistaa pyynnöstä ja lisähinnasta.



Löydät lisätietoja ja lisävarusteita näihin tuotteisiin verkosta.



www.siegmund.com/
F-octagonal28

Kahdeksankulmainen pöytä Premium Light 200

Jopa 40% painonpudotus verrattuna perinteiseen materiaaliin, kiinnitys sovitinlevyn kautta (ei sisälly toimitukseen), Alennus: alkaen 2 osasta: 5%, alkaen 5 osasta: 10%



	L (a)	B (b)	H (c)	MS (d)	Ø	G	
2-820800.P	331 mm	800 mm	200 mm	15 mm	866 mm	221 kg	5.854 €
2-821000.P	414 mm	1000 mm	200 mm	15 mm	1082 mm	285 kg	6.714 €
2-821200.P	497 mm	1200 mm	200 mm	15 mm	1299 mm	373 kg	9.986 €
2-821400.P	580 mm	1400 mm	200 mm	15 mm	1515 mm	467 kg	10.847 €
2-821500.P	621 mm	1500 mm	200 mm	15 mm	1624 mm	511 kg	11.708 €
2-821600.P	663 mm	1600 mm	200 mm	15 mm	1732 mm	585 kg	12.569 €
2-821700.P	704 mm	1700 mm	200 mm	15 mm	1840 mm	640 kg	13.638 €
2-821800.P	746 mm	1800 mm	200 mm	15 mm	1948 mm	679 kg	13.430 €

Kahdeksankulmainen pöytä Premium Light 100

Jopa 40% painonpudotus verrattuna perinteiseen materiaaliin, kiinnitys sovitinlevyn kautta (ei sisälly toimitukseen), Alennus: alkaen 2 osasta: 5%, alkaen 5 osasta: 10%



	L (a)	B (b)	H (c)	MS (d)	Ø	G	
2-820800.1.P	331 mm	800 mm	100 mm	15 mm	866 mm	152 kg	5.163 €
2-821000.1.P	414 mm	1000 mm	100 mm	15 mm	1082 mm	199 kg	5.854 €
2-821200.1.P	497 mm	1200 mm	100 mm	15 mm	1299 mm	269 kg	7.575 €
2-821400.1.P	580 mm	1400 mm	100 mm	15 mm	1515 mm	350 kg	9.298 €
2-821500.1.P	621 mm	1500 mm	100 mm	15 mm	1624 mm	381 kg	9.986 €
2-821600.1.P	663 mm	1600 mm	100 mm	15 mm	1732 mm	450 kg	10.331 €
2-821700.1.P	704 mm	1700 mm	100 mm	15 mm	1840 mm	487 kg	11.593 €
2-821800.1.P	746 mm	1800 mm	100 mm	15 mm	1948 mm	527 kg	12.569 €

Kahdeksankulmainen levy Premium Light

Jopa 40% painonpudotus verrattuna perinteiseen materiaaliin, kiinnitys järjestelmäreikien kautta tukiholkilla (280500), M8 kierre sivulla, Alennus: alkaen 2 osasta: 5%, alkaen 5 osasta: 10%



	L (a)	B (b)	H (c)	MS (d)	Ø	G	
2-840600.P	249 mm	600 mm	15 mm	15 mm	650 mm	69 kg	2.754 €
2-840800.P	331 mm	800 mm	15 mm	15 mm	866 mm	95 kg	3.443 €
2-841000.P	414 mm	1000 mm	15 mm	15 mm	1083 mm	142 kg	4.131 €
2-841200.P	497 mm	1200 mm	15 mm	15 mm	1299 mm	205 kg	5.206 €
2-841400.P	580 mm	1400 mm	15 mm	15 mm	1516 mm	254 kg	6.551 €
2-841500.P	621 mm	1500 mm	15 mm	15 mm	1636 mm	310 kg	6.944 €

Paino = Kahdeksankulmainen levy + Lavat
Asiakkaan sovelluksesta riippuvuisten muutosten johdosta paino voi vaihdella.
Lisää pöytäkokoja saatavana tilauksesta.
Jalkalevyt tai adapterit eivät sisälly vakiona kahdeksankulmaisiin pöytiin.

Tuote suositus



Lisähinta asiakaskohtaisesta adapterilevystä kahdeksankulmaisille sivupaneeleilla varustetuille pöydille



0-940000

732 €

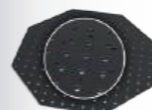

Lisämaksu porauskehän mukauttamisesta kahdeksankulmaisille levyille



0-940000.1

544 €

Zero point kiinnitysjärjestelmä mekaaninen nitrattu

Kiinnitysmoduli manuaaliseen kiinnittämiseen, käytetään SW50 kiintoavaimella



	HK	H (G)	Ø	G	
2-ZP0010	2 kN	45 mm	58 mm	0,54 kg	53 € •

Zero point kiinnitysjärjestelmä pneumaattinen nitrattu

pneumaattinen kiinnitysmoduli, kiristyspultin löysääminen paineilmalla (n. 7,5 bar), sis. universaali banjo-ruuvi ZP0021



	HK	H (G)	Ø	G	
2-ZP0020	2 kN	45 mm	125 mm	3,39 kg	277 € •

Kansipultti Polyamidi

suojaamaan käyttämättömiä kiinnitysmoduleita



	H (G)	Ø	G	
2-ZP0022	29 mm	35 mm	0,02 kg	12 € •

Universaali banjopultti nitrattu

pneumaattisen kiinnitysmodulin kiinnittämiseen



	H (G)	Ø	G	
2-ZP0021	55 mm	36 mm	0,15 kg	27 € •

Tuote suositus**Aloitussarja Zero point kiinnitysjärjestelmä mekaaninen**

Sisältyy sarjaan: 4x ZP0010, 4x ZP2800, 1x ZP2801, 2x ZP2802, 1x ZP2803, sis. kiinnitystarvikkeet



	G	Erikoistarjous hinta	
4-ZP2810	3,40 kg	345 € •	normaalisti 372 €

**Aloitussarja Zero point kiinnitysjärjestelmä pneumaattinen**

Sisältyy sarjaan: 4x ZP0020, 4x ZP2800, 1x ZP2801, 2x ZP2802, 1x ZP2803, sis. kiinnitystarvikkeet



	G	Erikoistarjous hinta	
4-ZP2820	14,80 kg	1.177 € •	normaalisti 1.266 €

Kiinnityspultti nitrattu

Rei'itetyn levyn yhdistämiseksi kiinnitysmoduliin



	H (G)	Ø	G	
2-ZP2800	40 mm	45 mm	0,25 kg	25 € •

Keskityshylsy nitrattu

kiinnityspulttien yhdistämiseen rei'itetyn levyn kanssa, keskittyy kahdelle akselille, sis. kiinnitystarvikkeet



	H (G)	Ø	G	
2-ZP2801	13 mm	31 mm	0,06 kg	15 € •

Kiinnityshylsy nitrattu

kiinnityspulttien yhdistämiseen rei'itetyn levyn kanssa, kiinnitä ja pida-toiminto, ei keskitystä, sis. kiinnitystarvikkeet



	H (G)	Ø	G	
2-ZP2802	13 mm	31 mm	0,06 kg	15 € •

Vaimennushylsy nitrattu

kiinnityspulttien yhdistämiseen rei'itetyn levyn kanssa, keskittyy yhdelle akselille, sis. kiinnitystarvikkeet



	H (G)	Ø	G	
2-ZP2803	13 mm	31 mm	0,06 kg	18 € •

Premium Light**Aloitussarja Zero point kiinnitysjärjestelmä mekaaninen Premium Light-tuotteille**

Sisältyy sarjaan: 4x ZP0010, 4x ZP2800, 1x ZP8001, 2x ZP8002, 1x ZP8003, sis. kiinnitystarvikkeet



	G	Erikoistarjous hinta	
4-ZP8010	3,40 kg	345 € •	normaalisti 371 €

**Aloitussarja Zero point kiinnitysjärjestelmä pneumaattinen Premium Light-tuotteille**

Sisältyy sarjaan: 4x ZP0020, 4x ZP2800, 1x ZP8001, 2x ZP8002, 1x ZP8003, sis. kiinnitystarvikkeet



	G	Erikoistarjous hinta	
4-ZP8020	14,80 kg	1.177 € •	normaalisti 1.267 €

Keskityshylsy Premium Light-tuotteille nitrattu

kiinnityspulttien yhdistämiseen rei'itetyn levyn kanssa, keskittyy kahdelle akselille, sis. kiinnitystarvikkeet



	H (G)	Ø	G	
2-ZP8001	13 mm	31 mm	0,06 kg	15 € •

Kiinnityshylsy Premium Light-tuotteille nitrattu

kiinnityspulttien yhdistämiseen rei'itetyn levyn kanssa, kiinnitä ja pida-toiminto, ei keskitystä, sis. kiinnitystarvikkeet



	H (G)	Ø	G	
2-ZP8002	13 mm	31 mm	0,06 kg	15 € •

Vaimennushylsy Premium Light-tuotteille nitrattu

kiinnityspulttien yhdistämiseen rei'itetyn levyn kanssa, keskittyy yhdelle akselille, sis. kiinnitystarvikkeet



	H (G)	Ø	G	
2-ZP8003	13 mm	31 mm	0,06 kg	18 € •

Adapterirengas Premium Light-tuotteille nitrattu

pneumaattisen kiinnitysmodulin yhdistämiseen Premium Light levyyn



	H (G)	Ø	G	
2-ZP8009	16 mm	34 mm	0,04 kg	9 € •

**Löydät lisätietoja ja lisävarusteita näihin tuotteisiin verkosta.**www.siegmond.com/
F-zero-point

Alumiiniprofiili 100 T

3 T-uraa kummallakin puolella, M8 t-uramuttereille, T-urien väli 20 mm, alus- ja kansilevyn yhdistämiseen, alumiiniprofiili 2000 mm leikkaamalla räätälöitäväksi, Minimikorkeus leikkeille: System 16: 45 mm, System 22: 35 mm, System 28: 40 mm

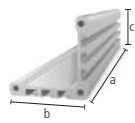

AL 16 22 28

	L (a)	B (b)	H (c)	G	
2-CS000172.1	76 mm	100 mm	100 mm	0,34 kg	13 € •
2-CS000172.2	101 mm	100 mm	100 mm	0,45 kg	16 € •
2-CS000172.3	126 mm	100 mm	100 mm	0,56 kg	18 € •
2-CS000172.4	151 mm	100 mm	100 mm	0,66 kg	19 € •
2-CS000172.5	176 mm	100 mm	100 mm	0,77 kg	22 € •
2-CS000172.6	201 mm	100 mm	100 mm	0,88 kg	25 € •
2-CS000172.7	226 mm	100 mm	100 mm	0,99 kg	26 € •
2-CS000172.8	251 mm	100 mm	100 mm	1,10 kg	28 € •
2-CS000172.9	276 mm	100 mm	100 mm	1,21 kg	31 € •
2-CS000176	500 mm	100 mm	100 mm	2,19 kg	50 € •
2-CS000172	2000 mm	100 mm	100 mm	8,74 kg	168 € •

Peitelevy 100 nitrattu

M8 sisäkierteet pikapuristimien kiinnittämiseen, kiinnitys profiiliin itseporautuvilla ruuveilla, Keskellä System 16 reikä

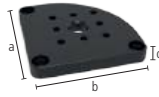

BAR N 16 22 28

	L (a)	B (b)	MS (d)	G	
2-CS000181	100 mm	100 mm	12 mm	0,71 kg	32 € •

Pohjalevy 175 radiaalinen nitrattu

säteittäisesti asemoitava, kiinnittämiseen alumiiniprofiiliin itseporautuvilla ruuveilla, 50 mm reikäkuviolle / 100 mm, portaaton 90° kääntö, Säätörenkaat (tuote no. 800653.1.N) tarvitaan kiinnittämiseen

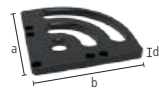

BAR N 28

	L (a)	B (b)	MS (d)	G	
2-CS280192	175 mm	175 mm	15 mm	2,06 kg	55 € •

Pohjalevy 175 Lineaari nitrattu

lineaarisesti asemoitava, kiinnittämiseen alumiiniprofiiliin itseporautuvilla ruuveilla, portaattomasti siirrettävä, Säätörenkaat (tuote no. 800653.1.N) tarvitaan kiinnittämiseen



BAR N 28

	L (a)	B (b)	MS (d)	G		
2-CS280193	vasen	175 mm	175 mm	15 mm	2,23 kg	63 € •
2-CS280194	oikea	175 mm	175 mm	15 mm	2,23 kg	63 € •

Adapterilevy reikäkuviolla pikakiinnityspuristimelle nitrattu

kiinnitys vastakierrepulteilla 160528, mahdollistaa pikakiinnityspuristimien vapaan aseoinnin, pikakiinnityspuristimelle (Reikäkuvio 40x20 mm / 40x40 mm / 40 mm)



BAR N 16 22 28

	L (a)	B (b)	MS (d)	G	
2-CS000183	70 mm	70 mm	12 mm	0,41 kg	20 € •

Adapterilevy ilman reikäkuviota pikakiinnityspuristimelle nitrattu

kiinnitys vastakierrepulteilla 160528, adapteri muiden valmistajien pikakiinnityspuristimille, porauskuvio voidaan lisätä asiakkaan toimesta

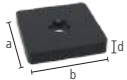

BAR N 16 22 28

	L (a)	B (b)	MS (d)	G	
2-CS000184	70 mm	70 mm	12 mm	0,44 kg	15 € •

Sarja Välilevy 5 mm 5 kpl pakkaus Ruostumaton teräs

5 kappaletta, korkeussäätönä pikakiinnityspuristimia käytettäessä, pikakiinnityspuristimelle (Reikäkuvio 40x20 mm / 40x40 mm / 40 mm)



16 22 28

	L (a)	B (b)	MS (d)	G	
2-CS000185.Set	59 mm	59 mm	5 mm	0,60 kg	20 € •

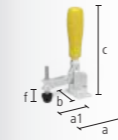
**Pystypuristin 1800 / 2200**

Ilman adapteria, CS009082: Reikäkuvio 40x20 mm / Avautumiskulma 110°, CS009084: Reikäkuvio 40x40 mm / Avautumiskulma 105°

16 22 28

	SP	L (a)	L (a1)	B (b)	H (c)	VB (f)	G	
2-CS009082	1,80 kN	104 mm	68 mm	56 mm	190 mm	30 mm	0,43 kg	34 € •
2-CS009084	2,20 kN	151 mm	95 mm	58 mm	220 mm	41 mm	0,70 kg	37 € •

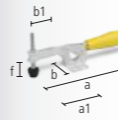
**Vaakapuristin 1800 / 3000**

Ilman adapteria, CS009092: Reikäkuvio 40x20 mm, CS009094: Reikäkuvio 40x40 mm, vähemmän tiellä olevaa pintaa kuin pystypuristimissa, Avautumiskulma 90°

16 22 28

	SP	L (a)	L (a1)	B (b)	B (b1)	VB (f)	G	
2-CS009092	1,80 kN	245 mm	85 mm	56 mm	45 mm	35 mm	0,43 kg	31 € •
2-CS009094	3 kN	295 mm	110 mm	58 mm	65 mm	40 mm	0,73 kg	39 € •

**Vaaka-vipupuristin 2500 / 4000**

Ilman adapteria, Reikäkuvio 40 mm

16 22 28

	SP	L (a)	L (a1)	G	
2-CS009083	2,50 kN	120 mm	57 mm	0,51 kg	46 € •
2-CS009093	4 kN	180 mm	93 mm	1 kg	65 € •

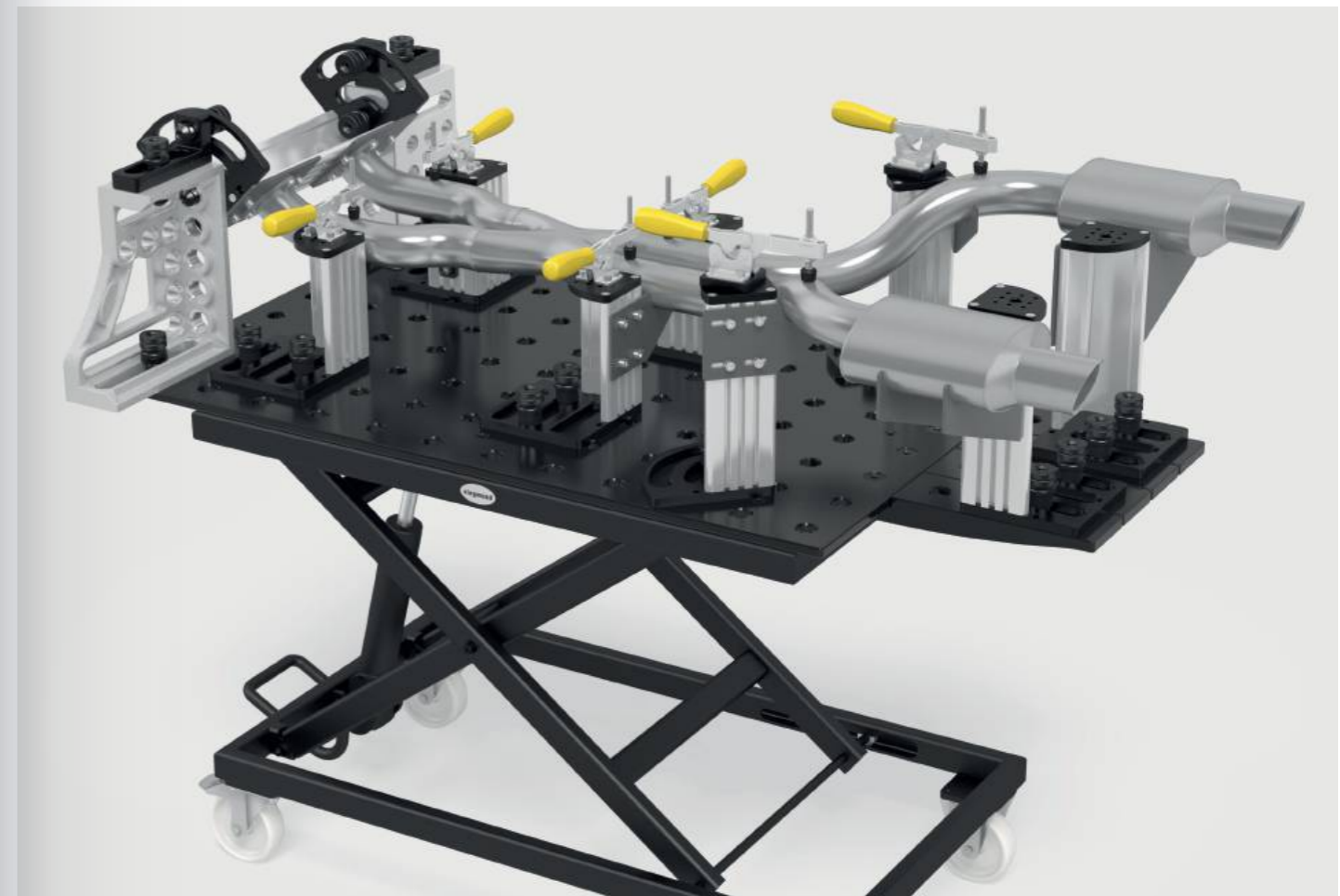

Löydät lisätietoja ja lisävarusteita näihin tuotteisiin verkosta.



www.siegmond.com/
F-clampingsystem

Adapteri, reikäkuviolla Ø 70 epäkeskeinen Sinistetty

pikakiinnityspuristimelle (Reikäkuvio 40x20 mm / 40x40 mm / 40 mm), System 28 reikään

B 28



	H (d)	MS (d)	Ø	G	
2-CS280715.4	30 mm	15 mm	70 mm	0,48 kg	25 € •
2-CS280715.5	55 mm	40 mm	70 mm	1,20 kg	34 € •

Kirstysholkki M8 kierteelle sis. ruuvi 16 mm Sinistetty

Siegmond osien kiinnittämiseksi kierteellisiin reikiin

B 28



	H (d)	Ø	G	
2-280546.5	28 mm	40 mm	0,11 kg	18 € •

Sarja Itseporautuva ruuvi M8x25 50 kpl pakkaus

50 kappaletta, Perus ja kansilevyjen kiinnittämiseen alumiiniprofiiliin

16 22 28



	G	
2-CS009001	1 kg	9 € •

Sarja Ruuvi M8x12 50 kpl pakkaus

50 kappaletta, pikakiinnityspuristimien ja mallinteiden (materiaalivahvuus 5-6 mm) kiinnittämiseksi uraan

16 22 28



	G	
2-CS009002	0,60 kg	9 € •

Sarja Ruuvi M8x16 50 kpl pakkaus

50 kappaletta, pikakiinnitys puristimien kiinnittämiseen päällysvyihin

16 22 28



	G	
2-CS009003	0,65 kg	9 € •

Sarja T-uramutteri M8 50 kpl pakkaus

50 kappaletta, liukupalat T-urallisille alumiiniprofiileille

16 22 28



	G	
2-CS009004	0,35 kg	3 € •

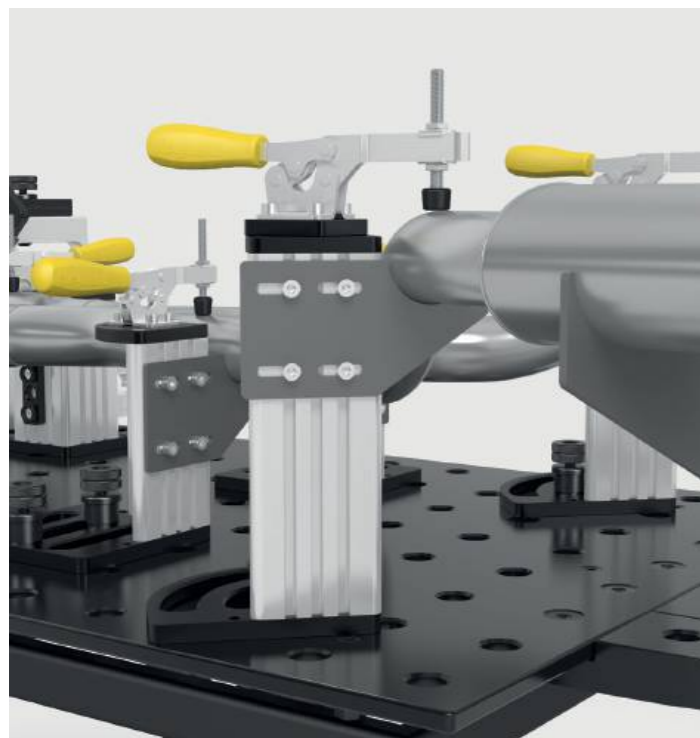

Tuote suositus

%

**Aloitussarja 28**

Toimitussisältö: 4x CS000176, 4x CS000181, 4x CS280192, 2x 800653.1.N, 1x CS009001, 1x CS009002, 1x CS009003, 1x CS009004

28

	G	Erikoistarjous hinta
4-CS280001.1	22,50 kg	560 € •
		normaalisti 603 €

Välirengas Premium Light-tuotteille 4 kpl pakkaus nitratu

Kahden kiinnityselementin välinen etäisyys, tarvitaan kiinnittämiseksi 15 mm materiaaliin pultilla 280511, Toimitus: 4 kappaletta

BAR N 28



	MS (d)	G	
2-800653.1.N	10 mm	0,04 kg	10 € •

%

Pystypuristin 1800 adapterilla

Adapteri CS280715.4, System 28 reikään

28



	SP	G	Erikoistarjous hinta
4-CS280790	1,80 kN	0,91 kg	54 € •
			normaalisti 58 €

%

Pystypuristin 2200 adapterilla

Adapteri CS280715.4, System 28 reikään

28



	SP	G	Erikoistarjous hinta
4-CS280791	2,20 kN	1,18 kg	58 € •
			normaalisti 62 €

%

Vaakapuristin 1800 adapterilla

Adapteri CS280715.4, System 28 reikään

28



	SP	G	Erikoistarjous hinta
4-CS280794	1,80 kN	0,91 kg	52 € •
			normaalisti 55 €

%

Vaakapuristin 3000 adapterilla

Adapteri CS280715.4, System 28 reikään

28



	SP	G	Erikoistarjous hinta
4-CS280795	3 kN	1,21 kg	59 € •
			normaalisti 63 €

%

Vaaka-vipupuristin 2500 adapterilla

Adapteri CS280715.4, System 28 reikään

28



	SP	G	Erikoistarjous hinta
4-CS280792	2,50 kN	0,99 kg	66 € •
			normaalisti 71 €

%

Vaaka-vipupuristin 4000 adapterilla

Adapteri CS280715.4, System 28 reikään

28



	SP	G	Erikoistarjous hinta
4-CS280793	4 kN	1,48 kg	83 € •
			normaalisti 88 €

Rei'itetty levy Premium Light 1200x800x15 plasmanitratu

Työkäluuteräs + Plasmanittraus, Pultilla 280511 kiinnittämiseksi tarvitaan väliholkki 800653.1.N

BAR N X8.7 28

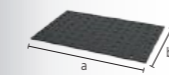

	L (a)	B (b)	MS (d)	G	
2-804004.X7	1200 mm	800 mm	15 mm	112 kg	927 € •

Lisää reikälevyjä verkossa:
www.siegmond.com/F-plates

Epäkeskeinen vaste Ø 60 / Ø 100 nitrattu
 voidaan myös käyttää tukena, säätty rajattomasti



	MS (d)	Ø	G	
2-280401.N	25 mm	60 mm	0,42 kg	24 € •
2-280403.N	25 mm	100 mm	1,40 kg	28 € •

Epäkeskeinen vaste Ø 60 M10 kierteellä nitrattu
 epäkeskovasteelle, säätty rajattomasti

	MS (d)	Ø	G	
2-280402.N	25 mm	60 mm	0,41 kg	28 € •

Vaste 25x140 Teräs Galvanoitu
 uralla, ahtaisiin paikkoihin

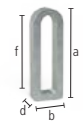

	L (a)	B (b)	VB (f)	MS (d)	WS (d1)	G	
2-280416	140 mm	40 mm	100 mm	25 mm	6 mm	0,37 kg	26 € •

Vaste 25x156 Alumiini
 uralla, ahtaisiin paikkoihin

	L (a)	B (b)	VB (f)	MS (d)	WS (d1)	G	
2-280412	156 mm	52 mm	100 mm	25 mm	12 mm	0,30 kg	25 € •

Vaste 150 L / 200 L / 250 L nitrattu
 uralla

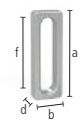

	L (a)	B (b)	VB (f)	MS (d)	G	
2-280410.N	150 mm	50 mm	100 mm	25 mm	0,78 kg	41 € •
2-280410.1.N	200 mm	50 mm	150 mm	25 mm	1 kg	49 € •
2-280410.2.N	250 mm	50 mm	200 mm	25 mm	1,20 kg	52 € •

Vaste 150 L / 225 L Alumiini
 uralla

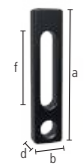
	L (a)	B (b)	VB (f)	MS (d)	G	
2-280410.A	150 mm	50 mm	100 mm	25 mm	0,30 kg	44 € •
2-280420.A	225 mm	50 mm	100 mm	25 mm	0,55 kg	63 € •

Vaste 225 L nitrattu
 porausreiän ja pitkänomaisen reiän yhdistelmä

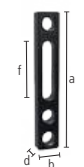
	L (a)	B (b)	VB (f)	MS (d)	G	
2-280420.N	225 mm	50 mm	100 mm	25 mm	1,40 kg	63 € •

Vaste 300 / 325 L / 500 / 525 L nitrattu
 porausreiän ja pitkänomaisen reiän yhdistelmä

	L (a)	B (b)	VB (f)	MS (d)	G	
2-280426.N	300 mm	50 mm	100 mm	25 mm	1,85 kg	63 € •
2-280422.N	325 mm	50 mm	100 mm	25 mm	2,10 kg	65 € •
2-280427.N	500 mm	50 mm	100 mm	25 mm	3,30 kg	84 € •
2-280424.N	525 mm	50 mm	100 mm	25 mm	3,50 kg	81 € •

Vaste 225 L FDS paineuousiosalla Sinistetty

paineuousiosalla, porausreiän ja pitkänomaisen reiän yhdistelmä



	L (a)	B (b)	VB (f)	MS (d)	G	
2-280421	225 mm	50 mm	100 mm	25 mm	1,40 kg	63 € •

Vaste 100 / 150 / 250 nitrattu

porareillä, ei pitkänomaista reikää, reikien väli 50 mm



	L (a)	B (b)	MS (d)	G	
2-280407.N	100 mm	50 mm	25 mm	0,75 kg	27 € •
2-280408.N	150 mm	50 mm	25 mm	1,10 kg	34 € •
2-280409.N	250 mm	50 mm	25 mm	1,80 kg	49 € •

Kulma-asteikko nitrattu

sis. 2x Väliholkki, portaaton säätöalue 0-90°

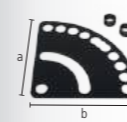

	L (a)	B (b)	MS (d)	G	
2-280455.N	250 mm	250 mm	5 mm	1,50 kg	58 € •

Vaste 500 S / 750 S / 1000 S nitrattu

porausreiän ja pitkänomaisen reiän yhdistelmä



	L (a)	B (b)	VB (f)	MS (d)	G	
2-280430.N	500 mm	100 mm	200 mm	25 mm	7,90 kg	87 € •
2-280432.N	750 mm	100 mm	200 mm	25 mm	12,10 kg	111 € •
2-280434.N	1000 mm	100 mm	200 mm	25 mm	16,30 kg	125 € •

Litteä kulmavaste 175 / 500 Sinistetty

porausreiän ja pitkänomaisen reiän yhdistelmä



	L (a)	B (b)	H (c)	MS (d)	G	
2-280445	175 mm	175 mm	50 mm	25 mm	1,85 kg	88 € •
2-280444	500 mm	375 mm	100 mm	25 mm	12 kg	222 € •



Löydät lisätietoja ja lisävarusteita näihin tuotteisiin verkosta.

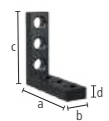

[www.siegmond.com/
F-stop28](http://www.siegmond.com/F-stop28)

**Suorakulma 75 L / 175 VL nitratu**

porareillä, ei pitkänomaista reikää

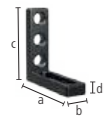

	L (a)	B (b)	H (c)	MS (d)	G	
2-280105.N	75 mm	50 mm	75 mm	25 mm	1 kg	52 € •
2-280113.N	175 mm	50 mm	175 mm	25 mm	2,40 kg	101 € •

**Suorakulma 175 SL / 175 ML / 175 L / 275 L nitratu**

porausreiän ja pitkänomaisen reiän yhdistelmä

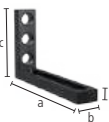

	L (a)	B (b)	H (c)	MS (d)	G	
2-280109.N	175 mm	50 mm	75 mm	25 mm	1,40 kg	85 € •
2-280109.1.N	175 mm	50 mm	125 mm	25 mm	1,80 kg	92 € •
2-280110.N	175 mm	50 mm	175 mm	25 mm	1,95 kg	109 € •
2-280112.N	175 mm	50 mm	275 mm	25 mm	2,80 kg	119 € •

**Suorakulma 275 WL nitratu**

porausreiän ja pitkänomaisen reiän yhdistelmä, uralla 200 mm

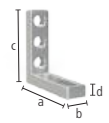

	L (a)	B (b)	H (c)	MS (d)	G	
2-280115.N	275 mm	50 mm	175 mm	25 mm	2,50 kg	119 € •

**Suorakulma 175 L Alumiini**

porausreiän ja pitkänomaisen reiän yhdistelmä

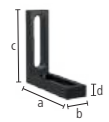

	L (a)	B (b)	H (c)	MS (d)	G	
2-280110.A	175 mm	50 mm	175 mm	25 mm	0,80 kg	121 € •

**Suorakulma 175 WL nitratu**

uralla, säädettävissä mihin tahansa suuntaan



	L (a)	B (b)	H (c)	MS (d)	G	
2-280111.N	175 mm	50 mm	175 mm	25 mm	1,80 kg	109 € •

**Suorakulma 200 L nitratu**

porausreiän ja pitkänomaisen reiän yhdistelmä



	L (a)	B (b)	H (c)	MS (d)	G	
2-280114.N	175 mm	50 mm	200 mm	25 mm	2,71 kg	131 € •

**Suorakulma 300 G / 500 G / 750 G nitratu**

käytettävissä pöydän jatkona, materiaali: GGG40



	L (a)	B (b)	H (c)	MS (d)	G		
2-280152.N	vasen	200 mm	75 mm	300 mm	27 mm	6,52 kg	170 € •
2-280162.N	vasen	200 mm	75 mm	500 mm	27 mm	9,40 kg	222 € •
2-280166.N	vasen	276 mm	85 mm	750 mm	27 mm	13,60 kg	272 € •
2-280167.N	oikea	276 mm	85 mm	750 mm	27 mm	13,60 kg	272 € •

**Suorakulma 300 GK / 500 GK nitratu**

käytettävissä pöydän jatkona, raskaille kappaleille, materiaali: GGG40, suositellaan tilattavaksi pareittain



	L (a)	B (b)	H (c)	MS (d)	G		
2-280124.N	vasen	280 mm	95 mm	300 mm	27 mm	12,90 kg	268 € •
2-280126.N	oikea	280 mm	95 mm	300 mm	27 mm	12,90 kg	268 € •
2-280130.N	vasen	280 mm	95 mm	500 mm	27 mm	17,50 kg	332 € •
2-280132.N	oikea	280 mm	95 mm	500 mm	27 mm	17,50 kg	332 € •

**Suorakulma 500 G säädettävällä kulmalla nitratu**

käytettävissä pöydän jatkona, materiaali: GGG40, suositellaan tilattavaksi pareittain

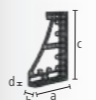

	L (a)	B (b)	H (c)	MS (d)	G		
2-280164.N	vasen	276 mm	95 mm	500 mm	27 mm	11,50 kg	310 € •
2-280165.N	oikea	276 mm	95 mm	500 mm	27 mm	11,50 kg	310 € •

**Suorakulma 600 GK / 800 GK nitratu**

käytettävissä pöydän jatkona, raskaille kappaleille, materiaali: GGG40, suositellaan tilattavaksi pareittain

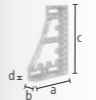

	L (a)	B (b)	H (c)	MS (d)	G		
2-280134.N	vasen	376 mm	95 mm	600 mm	27 mm	22,50 kg	402 € •
2-280136.N	oikea	376 mm	95 mm	600 mm	27 mm	22,50 kg	402 € •
2-280144.N	vasen	376 mm	95 mm	800 mm	27 mm	27 kg	492 € •
2-280146.N	oikea	376 mm	95 mm	800 mm	27 mm	27 kg	492 € •

**Suorakulma 300 GK / 600 GK / 800 GK / 1200 GK**

käytettävissä pöydän jatkona, raskaille kappaleille, ei saavuta nitratun valuteräksen kovuutta, suositellaan tilattavaksi pareittain



	L (a)	B (b)	H (c)	MS (d)	G		
2-280120	vasen	280 mm	95 mm	300 mm	27 mm	5 kg	309 € •
2-280121	oikea	280 mm	95 mm	300 mm	27 mm	5 kg	309 € •
2-280138	vasen	376 mm	95 mm	600 mm	27 mm	8,70 kg	484 € •
2-280139	oikea	376 mm	95 mm	600 mm	27 mm	8,70 kg	484 € •
2-280140	vasen	376 mm	95 mm	800 mm	27 mm	10,40 kg	595 € •
2-280141	oikea	376 mm	95 mm	800 mm	27 mm	10,40 kg	595 € •
2-280148	vasen	376 mm	95 mm	1200 mm	27 mm	13,50 kg	940 € •
2-280149	oikea	376 mm	95 mm	1200 mm	27 mm	13,50 kg	940 € •

**Kulmatuki pieni / iso valurauta nitratu**

kulmittainen pöydän jatke 45°, materiaali: GGG40

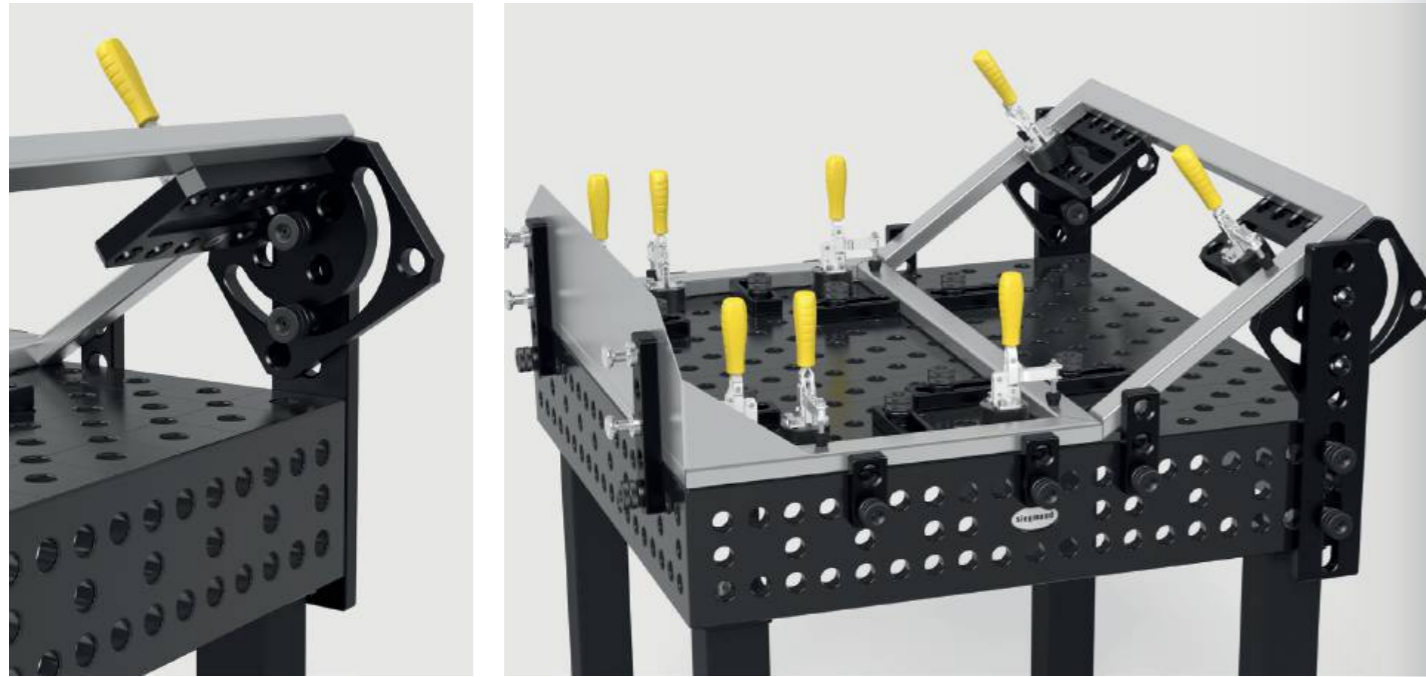

	L (a)	B (b)	H (c)	G	
2-280190.N	200 mm	150 mm	120 mm	11,80 kg	240 € •
2-280191.N	200 mm	200 mm	170 mm	15,70 kg	320 € •

**Liikuteltava alusta nitrattu**

Suorakulman ja liukualustan yhdistelmä mahdollistaa asemoinnin kahdella akselilla, materiaali: GGG40



	L (a)	B (b)	H (c)	G	
2-280195.N	350 mm	300 mm	50 mm	16 kg	345 € •

Kääntyvä kulma 275 nitrattu

portaaton säätöalue 0-180°



	L (a)	B (b)	H (c)	G	
2-280101.N	180 mm	250 mm	275 mm	10,20 kg	368 € •

Säädettävä kulmatuki, mekaaninen nitrattu

sisältäen asennusmallin, säädettävä kulma 10-150°

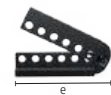

	SL (e)	G	
2-280170.N	350 mm	14,50 kg	402 € •

Säädettävä kulmavaste nitrattu

portaaton säätöalue 0-225°, sopiva kuusiokoloavain 14 (280854) ei sisälly toimitukseen



	SL (e)	G	
2-280171.N	475 mm	23 kg	666 € •

Tuki, sekä pikakiinnityskehä valuraudasta 300x200x100 nitrattu

reikien väli 50 mm, materiaali: GGG40



	L (a)	B (b)	H (c)	MS (d)	G		
2-280300.N	oikea	300 mm	200 mm	100 mm	25 mm	19,50 kg	343 € •
2-280301.N	vasen	300 mm	200 mm	100 mm	25 mm	19,50 kg	343 € •



Löydät lisätietoja ja lisävarusteita näihin tuotteisiin verkosta.

www.siegmond.com/
F-square28**Pöydän laajennusosa 400x350x200 plasmanitrattu**

5-sivuinen, reikien väli 50 mm



	L (a)	B (b)	H (c)	MS (d)	G	
2-280285.P	400 mm	350 mm	200 mm	25 mm	60 kg	773 € •

Siirrettävä nelikulmainen kiinnityspala nitrattu

neljä-sivuinen pöydän jatko, koroke tai vaste, materiaali: GGG40



	L (a)	B (b)	H (c)	G	
2-280302.N	500 mm	100 mm	100 mm	15,80 kg	284 € •

Kiinnityskisko nitrattu

monipuolinen kiinnityselementti

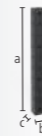

	L (a)	B (b)	H (c)	MS (d)	G	
2-280303.P	1000 mm	100 mm	100 mm	25 mm	48 kg	771 € •
2-280303.1.P	2000 mm	100 mm	100 mm	25 mm	95 kg	1.252 € •
2-280303.2.P	3000 mm	100 mm	100 mm	25 mm	141 kg	2.028 € •

Suorakulmainen U-Palkki 200/100 uralla plasmanitrattu

pitkittäisellä reiällä, yhdistettävissä pöytää (käytä yhdyspulttia 280560.N), pöydän jatkeeksi tai pystysuuntaiseksi tueksi, kiinnitysreiät jaloille alkaen 500 mm mitasta, 1000 mm:stä eteenpäin käytettävä pöydän tukijalkaa



	L (a)	B (b)	H (c)	MS (d)	G	
2-280311.P	500 mm	200 mm	100 mm	25 mm	40 kg	558 € •
2-280312.P	500 mm	200 mm	100 mm	25 mm	40 kg	558 € •
2-280321.P	1000 mm	200 mm	100 mm	25 mm	72 kg	885 € •
2-280322.P	1000 mm	200 mm	100 mm	25 mm	72 kg	885 € •

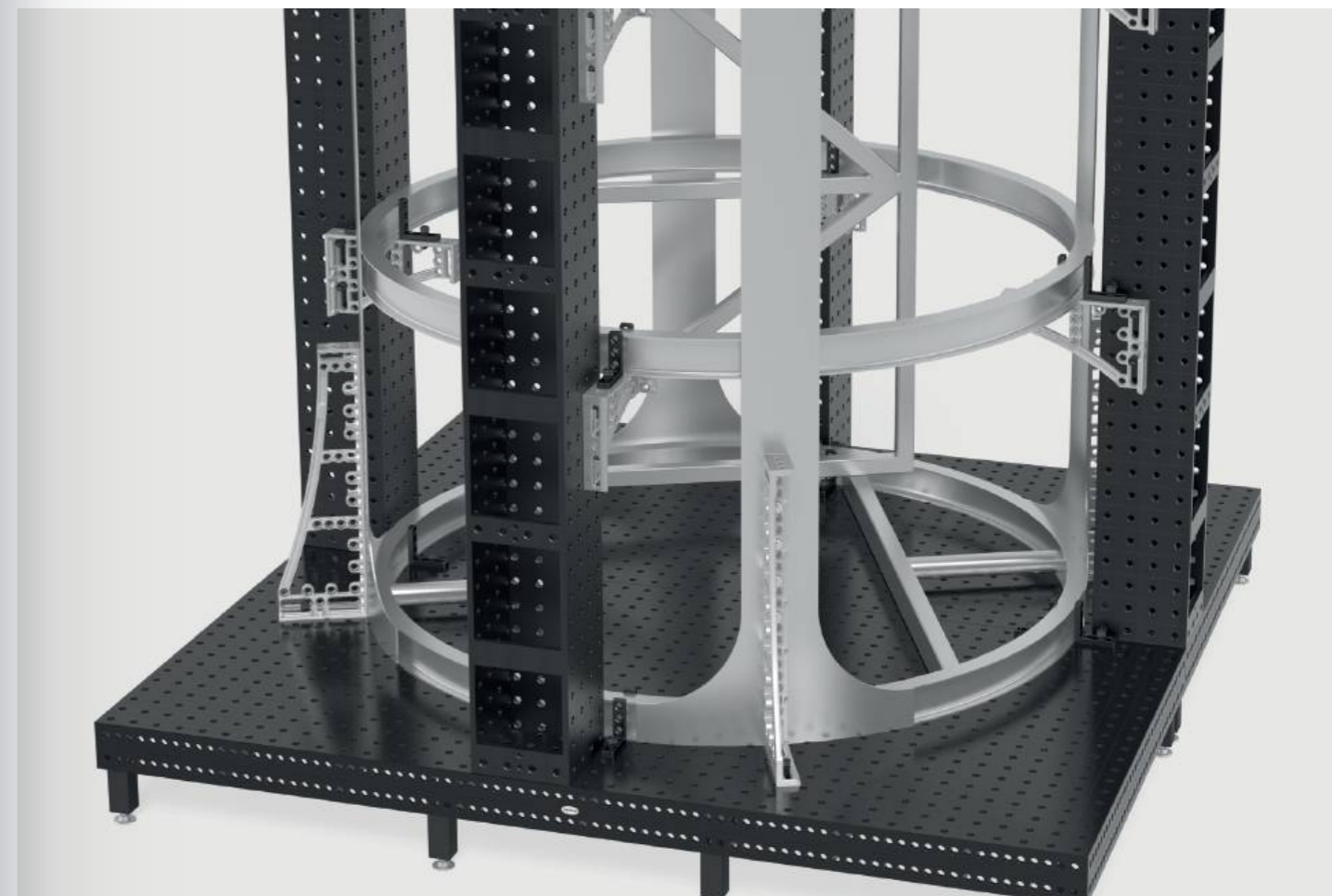

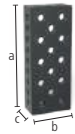
**Suorakulmainen U-Palkki 200/100 plasmanitrattu**

yhdistettävissä pöytä (käytä yhdyspulttia 280560.N), pöydän jatkeeksi tai pystysuuntaiseksi tueksi, kiinnitysreiät jaloille alkaen 1000 mm mitasta, 1000 mm:stä eteenpäin käytettävä pöydän tukijalkaa



	L (a)	B (b)	H (c)	MS (d)	G	
2-280310.P	500 mm	200 mm	100 mm	25 mm	31 kg	460 € •
2-280320.P	1000 mm	200 mm	100 mm	25 mm	75 kg	804 € •
2-280330.P	1500 mm	200 mm	100 mm	25 mm	108 kg	1.216 € •
2-280340.P	2000 mm	200 mm	100 mm	25 mm	141 kg	1.560 € •

**Suorakulmainen U-Palkki 200/200 plasmanitrattu**

yhdistettävissä pöytä (käytä yhdyspulttia 280560.N), pöydän jatkeeksi tai pystysuuntaiseksi tueksi, kiinnitysreiät jaloille alkaen 500 mm mitasta, 1000 mm:stä eteenpäin käytettävä pöydän tukijalkaa, voidaan käyttää jalan 280371 kanssa peruskiskolla



	L (a)	B (b)	H (c)	MS (d)	G	
2-280396.P	100 mm	200 mm	200 mm	25 mm	21 kg	370 € •
2-280396.1.P	200 mm	200 mm	200 mm	25 mm	31 kg	452 € •
2-280360.P	500 mm	200 mm	200 mm	25 mm	67 kg	582 € •
2-280362.P	600 mm	200 mm	200 mm	25 mm	77 kg	739 € •
2-280366.P	800 mm	200 mm	200 mm	25 mm	99 kg	894 € •
2-280370.P	1000 mm	200 mm	200 mm	25 mm	120 kg	987 € •
2-280374.P	1200 mm	200 mm	200 mm	25 mm	140 kg	1.229 € •
2-280378.P	1400 mm	200 mm	200 mm	25 mm	162 kg	1.359 € •
2-280380.P	1500 mm	200 mm	200 mm	25 mm	172 kg	1.406 € •
2-280382.P	1600 mm	200 mm	200 mm	25 mm	182 kg	1.518 € •
2-280386.P	1800 mm	200 mm	200 mm	25 mm	204 kg	1.650 € •
2-280390.P	2000 mm	200 mm	200 mm	25 mm	225 kg	1.737 € •
2-280391.P	2400 mm	200 mm	200 mm	25 mm	266 kg	2.132 € •
2-280392.P	3000 mm	200 mm	200 mm	25 mm	331 kg	2.672 € •
2-280394.P	4000 mm	200 mm	200 mm	25 mm	439 kg	3.311 € •

**Suorakulmainen U-Palkki 200/200 Premium Light plasmanitrattu**

yhdistettävissä pöytään (käytä yhdyspulttia 800562), Pultilla 280511 kiinnittämiseksi tarvitaan väliholkki 800653.1.N, kiinnitysreiät jaloille alkaen 500 mm mitasta, 1000 mm:stä eteenpäin käytettävä pöydän tukijalkaa, voidaan käyttää jalan 280371 kanssa peruskiskolla

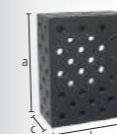
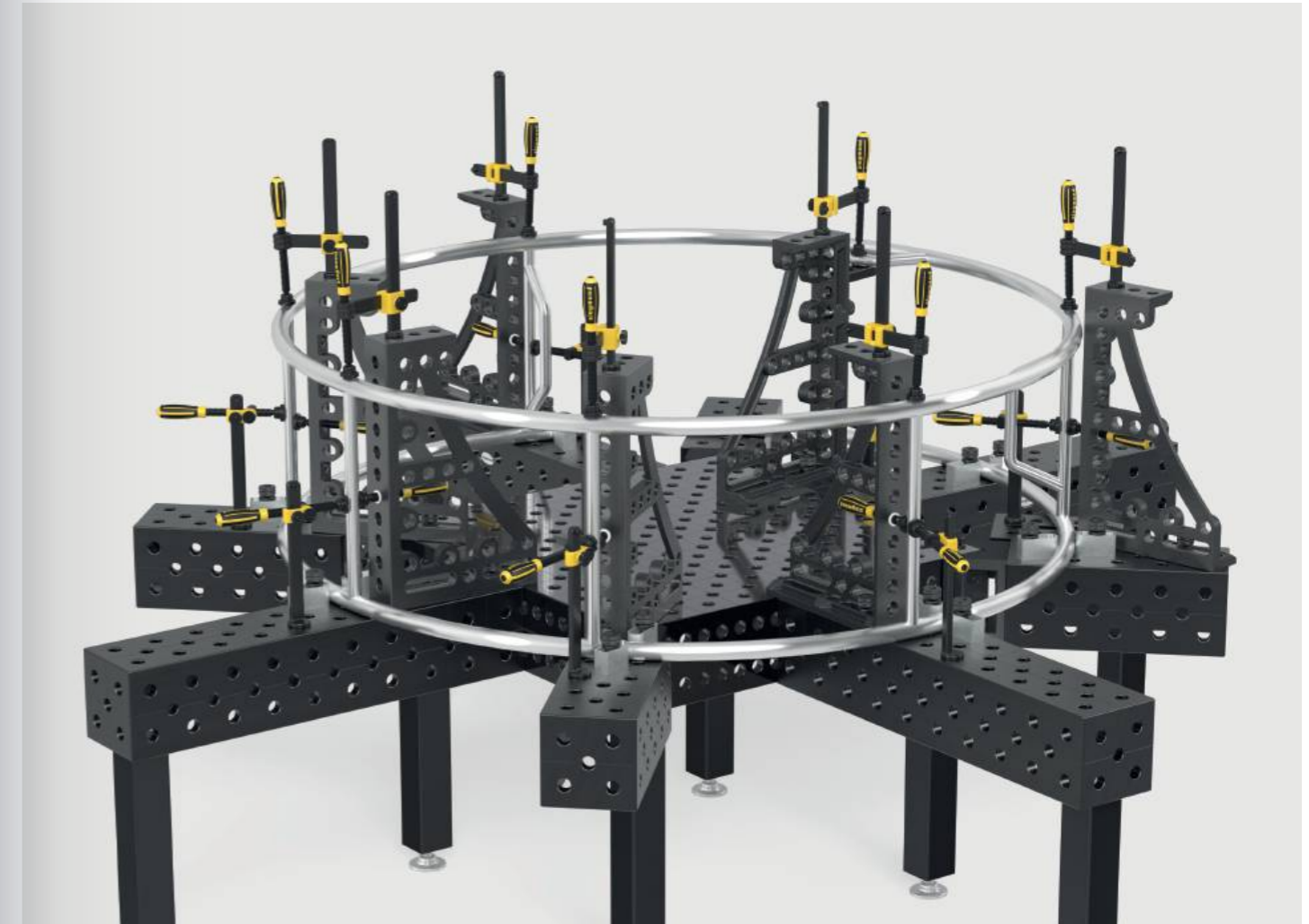

	L (a)	B (b)	H (c)	MS (d)	G	
2-800360.P	500 mm	200 mm	200 mm	15 mm	42 kg	561 € •
2-800370.P	1000 mm	200 mm	200 mm	15 mm	76 kg	950 € •
2-800380.P	1500 mm	200 mm	200 mm	15 mm	110 kg	1.354 € •
2-800390.P	2000 mm	200 mm	200 mm	15 mm	143 kg	1.669 € •

**Suorakulmainen U-Palkki 400/200 plasmanitrattu**

yhdistettävissä pöytä (käytä yhdyspulttia 280560.N), pöydän jatkeeksi tai pystysuuntaiseksi tueksi, kiinnitysreiät jaloille alkaen 500 mm mitasta, 1000 mm:stä eteenpäin käytettävä pöydän tukijalkaa, voidaan käyttää jalan 280371 kanssa peruskiskolla

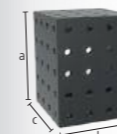

	L (a)	B (b)	H (c)	MS (d)	G	
2-280360.2.P	500 mm	400 mm	200 mm	25 mm	107 kg	908 € •
2-280370.2.P	1000 mm	400 mm	200 mm	25 mm	188 kg	1.480 € •
2-280374.2.P	1200 mm	400 mm	200 mm	25 mm	216 kg	2.090 € •
2-280380.2.P	1500 mm	400 mm	200 mm	25 mm	260 kg	2.276 € •
2-280390.2.P	2000 mm	400 mm	200 mm	25 mm	336 kg	2.715 € •
2-280391.2.P	2400 mm	400 mm	200 mm	25 mm	392 kg	3.270 € •
2-280392.2.P	3000 mm	400 mm	200 mm	25 mm	489 kg	4.022 € •
2-280394.2.P	4000 mm	400 mm	200 mm	25 mm	641 kg	5.330 € •

**Suorakulmainen U-Palkki 400/400 plasmanitrattu**

yhdistettävissä pöytä (käytä yhdyspulttia 280560.N), kiinnitysreiät jaloille alkaen 500 mm mitasta, 1000 mm:stä eteenpäin käytettävä pöydän tukijalkaa, voidaan käyttää jalan 280371 kanssa peruskiskolla, Diagonaalinen mittaristikko pyydettäessä



	L (a)	B (b)	H (c)	MS (d)	G	
2-280360.3.P	500 mm	400 mm	400 mm	25 mm	176 kg	1.398 € •
2-280370.3.P	1000 mm	400 mm	400 mm	25 mm	295 kg	2.332 € •
2-280374.3.P	1200 mm	400 mm	400 mm	25 mm	340 kg	2.647 € •
2-280380.3.P	1500 mm	400 mm	400 mm	25 mm	414 kg	3.368 € •
2-280390.3.P	2000 mm	400 mm	400 mm	25 mm	533 kg	4.094 € •
2-280391.3.P	2400 mm	400 mm	400 mm	25 mm	622 kg	5.104 € •
2-280392.3.P	3000 mm	400 mm	400 mm	25 mm	770 kg	6.153 € •
2-280394.3.P	4000 mm	400 mm	400 mm	25 mm	1007 kg	8.345 € •

Alumiiniprofiilin tuki 200x50 mm (50 mm ruudukko)

Versio täydellä reikäjaolla lisää kiinnitysmahdollisuuksia. Vaatii kiinnityspultin ilman uraa, pöydän jatkoksi ja pystysuuntaiseksi kiinnityspinnaksi, 1000 mm:stä eteenpäin käytettävä pöydän tukijalkaa (Supistusholkki 000546 vaaditaan)

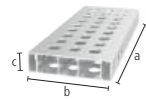

	L (a)	B (b)	H (c)	G	
4-AR28014050.V	500 mm	200 mm	50 mm	2,76 kg	58 € •
4-AR28014080.V	800 mm	200 mm	50 mm	4,37 kg	91 € •
4-AR28014100.V	1000 mm	200 mm	50 mm	5,44 kg	105 € •
4-AR28014120.V	1200 mm	200 mm	50 mm	6,52 kg	128 € •
4-AR28014150.V	1500 mm	200 mm	50 mm	8,13 kg	169 € •
4-AR28014200.V	2000 mm	200 mm	50 mm	10,82 kg	209 € •

Alumiiniprofiilin tuki 200x50 mm (50 mm ruudukko pitkittäisellä reiällä)

Säädettävä kiinnitys eri kulmiin on myös mahdollista. Vaatii kiinnityspultin ilman uraa, pöydän jatkoksi ja pystysuuntaiseksi kiinnityspinnaksi, 1000 mm:stä eteenpäin käytettävä pöydän tukijalkaa (Supistusholkki 000546 vaaditaan)

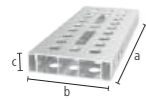

	L (a)	B (b)	H (c)	G	
4-AR28014050.VL	500 mm	200 mm	50 mm	2,69 kg	66 € •
4-AR28014080.VL	800 mm	200 mm	50 mm	4,23 kg	103 € •
4-AR28014100.VL	1000 mm	200 mm	50 mm	5,27 kg	120 € •
4-AR28014120.VL	1200 mm	200 mm	50 mm	6,31 kg	147 € •
4-AR28014150.VL	1500 mm	200 mm	50 mm	7,89 kg	192 € •
4-AR28014200.VL	2000 mm	200 mm	50 mm	10,48 kg	241 € •

Alumiiniprofiili U-palkki 200x200 mm (50 mm ruudukko)

Versio täydellä reikäjaolla lisää kiinnitysmahdollisuuksia. Vaatii kiinnityspultin ilman uraa, pöydän jatkoksi ja pystysuuntaiseksi kiinnityspinnaksi, 1000 mm:stä eteenpäin käytettävä pöydän tukijalkaa (Supistusholkki 000546 vaaditaan), Tasaisuuden toleranssi < 1,0 mm / 1000 mm

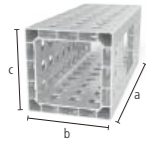

	L (a)	B (b)	H (c)	G	
4-AQ28014050.V	500 mm	200 mm	200 mm	6,10 kg	128 € •
4-AQ28014080.V	800 mm	200 mm	200 mm	9,40 kg	203 € •
4-AQ28014100.V	1000 mm	200 mm	200 mm	12 kg	254 € •
4-AQ28014120.V	1200 mm	200 mm	200 mm	14,30 kg	301 € •
4-AQ28014150.V	1500 mm	200 mm	200 mm	17,80 kg	377 € •
4-AQ28014200.V	2000 mm	200 mm	200 mm	23,70 kg	500 € •

Alumiiniprofiili U-palkki 200x200 mm (50 mm ruudukko pitkittäisellä reiällä)

Säädettävä kiinnitys eri kulmiin on myös mahdollista. Vaatii kiinnityspultin ilman uraa, pöydän jatkoksi ja pystysuuntaiseksi kiinnityspinnaksi, 1000 mm:stä eteenpäin käytettävä pöydän tukijalkaa (Supistusholkki 000546 vaaditaan), Tasaisuuden toleranssi < 1,0 mm / 1000 mm

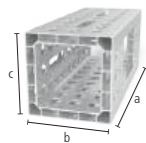

	L (a)	B (b)	H (c)	G	
4-AQ28014050.VL	500 mm	200 mm	200 mm	5,90 kg	132 € •
4-AQ28014080.VL	800 mm	200 mm	200 mm	9,14 kg	208 € •
4-AQ28014100.VL	1000 mm	200 mm	200 mm	11,60 kg	261 € •
4-AQ28014120.VL	1200 mm	200 mm	200 mm	13,85 kg	311 € •
4-AQ28014150.VL	1500 mm	200 mm	200 mm	17,35 kg	390 € •
4-AQ28014200.VL	2000 mm	200 mm	200 mm	23,04 kg	516 € •

Adaptori pöytään yhdistämiseen Alumiiniprofiileille

profiilien kiinnittämiseen etupuolelta, asennetaan profiiliin kiinnittämällä, kiinnittämiseen: 2x 280511, 4x AP280528, 2x 800653.1.N (ei sisälly toimitukseen)

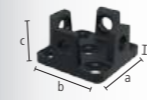

	L (a)	B (b)	H (c)	MS (d)	G	
2-AP800399	150 mm	150 mm	79 mm	15 mm	3,40 kg	92 € •
2-AP800399.AT	150 mm	150 mm	79 mm	15 mm	1,29 kg	119 € •

Adaptori ruuvipuristimille nitratu

ruuvipuristimien käyttämiseksi alumiiniprofiileissa, ruuvipuristimille: 280610.N, 280630.N, 280615.N, 280611.1, 280611.2



	L (a)	Ø	G	
2-AP280605.N Basic	80 mm	45 mm	0,54 kg	16 € •
2-AP280602.N kaksois	105 mm	45 mm	0,65 kg	18 € •

Kevyet alumiiniset kiinnitysokalut

Alumiini takaa kevyen ja tukevan kiinnityspinnan, joka on 75 – 90% kevyempi kuin vastaavat kiinnitysokalut. Siegmundin alumiiniprofiilit tarjoavat monia käyttömahdollisuuksia joko pöydän jatkeena tai pystysuorana kiinnityspintana. Monipuoliset reiät tarjoavat useita kiinnitys- ja yhdistelmävaihtoehtoja muiden suorakulmien ja vasteiden kanssa.

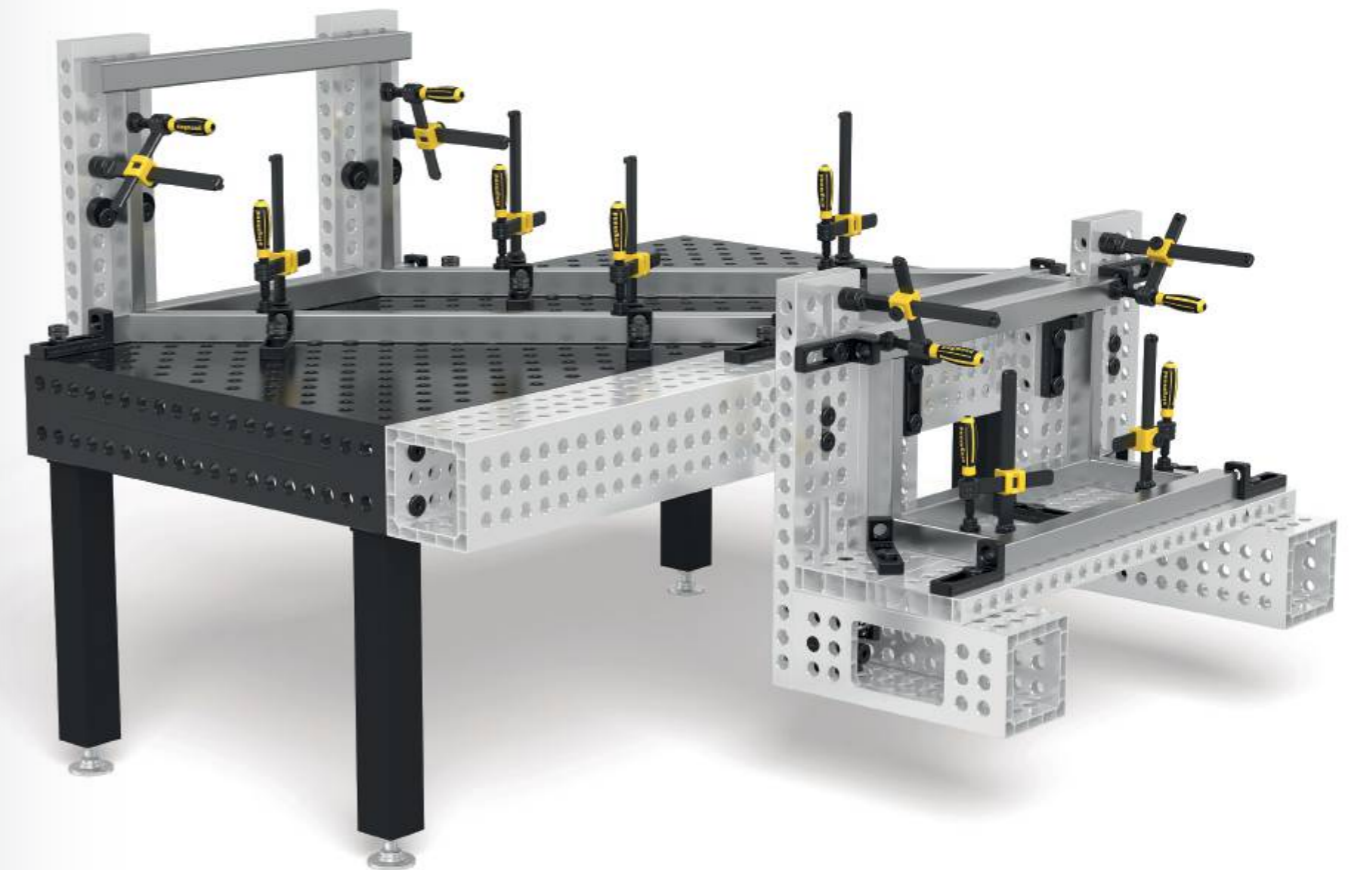

Löydät lisätietoja ja lisävarusteita näihin tuotteisiin verkosta.



www.siegmund.com/
F-profile

**Pintakiinnityspultti Sinistetty**

280590: Kiinnitysetäisyys n. 47-53 mm, 280590.3: Kiinnitysetäisyys n. 72-78 mm, 280590.4: Kiinnitysetäisyys n. 97-103 mm, suositellaan alumiiniprofiileihin kiinnittämiseen, EI VOI käyttää pöytien ja U-palkkien yhdistämiseen

B 28

		L (a)	SK	ZK1	ZK	AM1	AM	G	
2-280590	kaksois	100 mm	200 kN	6 kN	20 kN	20 Nm	50 Nm	0,56 kg	66 € •
2-280590.3	kolmois	125 mm	200 kN	6 kN	20 kN	20 Nm	50 Nm	0,68 kg	71 € •
2-280590.4	nelois	150 mm	200 kN	6 kN	20 kN	20 Nm	50 Nm	0,80 kg	76 € •

**Pintakiinnitys-uppokantapultti Sinistetty**

Komponenttien uppokantainen kiinnike, 280595: Kiinnitysetäisyys n. 47-53 mm, 280595.3: Kiinnitysetäisyys n. 72-78 mm, 280595.4: Kiinnitysetäisyys n. 97-103 mm, Ei sovellu urareikiin, EI VOI käyttää pöytien ja U-palkkien yhdistämiseen

B 28

		L (a)	SK	ZK1	ZK	AM1	AM	G	
2-280595	kaksois	65 mm	200 kN	6 kN	10 kN	20 Nm	50 Nm	0,29 kg	46 € •
2-280595.3	kolmois	90 mm	200 kN	6 kN	10 kN	20 Nm	50 Nm	0,41 kg	52 € •
2-280595.4	nelois	115 mm	200 kN	6 kN	10 kN	20 Nm	50 Nm	0,52 kg	57 € •

**Pikakiinnityspultti ilman uraa Sinistetty**

suositellaan alumiiniprofiileihin kiinnittämiseen, ilman o-rengasuraa tasaisille pinnoille, EI VOI käyttää pöytien ja U-palkkien yhdistämiseen

B 28

		L (a)	SK	ZK	AM1	AM	G	
2-280511	kaksois	95 mm	220 kN	25 kN	10 Nm	25 Nm	0,54 kg	57 € •
2-280513	kolmois	120 mm	220 kN	25 kN	10 Nm	25 Nm	0,65 kg	63 € •
2-280515	nelois	145 mm	220 kN	25 kN	10 Nm	25 Nm	0,76 kg	69 € •

**Pikakiinnityspultti Sinistetty**

EI VOI käyttää pöytien ja U-palkkien yhdistämiseen

B 28

		L (a)	SK	ZK	AM1	AM	G	
2-280510	kaksois	95 mm	220 kN	25 kN	10 Nm	25 Nm	0,54 kg	57 € •

**Uppokantapultti ilman uraa Sinistetty**

Komponenttien uppokantainen kiinnike, vain alumiiniprofiilien kiinnittämiseen, kiristä alumiinosat vain käsikireyteen

B 28

		L (a)	SK	ZK	AM1	AM	G	
2-AP280528	kaksois	65 mm	220 kN	3 kN	10 Nm	0,28 kg		37 € •
2-AP280529	kolmois	92 mm	220 kN	3 kN	10 Nm	0,40 kg		44 € •
2-AP280530	nelois	117 mm	220 kN	3 kN	10 Nm	0,50 kg		50 € •

**Uppokantapultti Premium Light <-> Premium Light Sinistetty**

Kahden Premium Light- (vahvuus 15mm) osan kiinnittämiseen, Komponenttien uppokantainen kiinnike, ei sovellu alumiiniprofiileille, Ei sovellu urareikiin

B 28

		L (a)	Ø	SK	ZK	AM	G	
2-800528		46 mm	31 mm	220 kN	10 kN	25 Nm	0,20 kg	45 € •

**Uppokantapultti Sinistetty**

Komponenttien uppokantainen kiinnike, EI VOI käyttää pöytien ja U-palkkien yhdistämiseen, ei sovellu alumiiniprofiileille, Ei sovellu urareikiin

B 28

		L (a)	SK	ZK	AM	G	
2-280528	kaksois	66 mm	220 kN	10 kN	25 Nm	0,30 kg	46 € •
2-280529	kolmois	91 mm	220 kN	10 kN	25 Nm	0,41 kg	53 € •

**Kauluksellinen yhdyspultti Sinistetty**

pöytien, u-palkkien ja alumiiniprofiilien yhdistämiseen, Soveltuu urareikiin, Kiinteä pitkäaikainen liitos

B 28

		L (a)	SK	ZK	AM1	AM	G	
2-280583	kaksois	70 mm	200 kN	15 kN	25 Nm	25 Nm	0,39 kg	28 € •
2-280584	kolmois	95 mm	200 kN	15 kN	25 Nm	25 Nm	0,51 kg	34 € •
2-280585	nelois	120 mm	200 kN	15 kN	25 Nm	25 Nm	0,63 kg	39 € •

**Pikakiinnityspultti litteä ilman uraa Sinistetty**

Minimaalinen ulostyöntymä, EI VOI käyttää pöytien ja U-palkkien yhdistämiseen, soveltuu alumiiniprofiileille, Soveltuu urareikiin

B 28

		L (a)	SK	ZK	AM1	AM	G	
2-280524	kaksois	74 mm	220 kN	25 kN	10 Nm	25 Nm	0,36 kg	50 € •
2-280525	kolmois	99 mm	220 kN	25 kN	10 Nm	25 Nm	0,42 kg	57 € •

**Säädettävä pikakiinnityspultti ilman uraa Sinistetty**

280571: Kiinnitysetäisyys n. 25-50 mm, 280573: Kiinnitysetäisyys n. 50-75 mm, räätälöityjen laserleikkeiden kiinnittämiseen, soveltuu alumiiniprofiileille, kiristä alumiinosat vain käsikireyteen, EI VOI käyttää pöytien ja U-palkkien yhdistämiseen

100 B 28

		L (a)	SK	ZK	AM1	AM	G	
2-280571	kaksois	115 mm	220 kN	25 kN	10 Nm	25 Nm	0,67 kg	63 € •
2-280573	kolmois	140 mm	220 kN	25 kN	10 Nm	25 Nm	0,83 kg	77 € •

**Yleiskiinnityspultti Comfort Sinistetty**

280532: Kiinnitysetäisyys n. 45-53 mm, 280533: Kiinnitysetäisyys n. 70-78 mm, EI VOI käyttää pöytien ja U-palkkien yhdistämiseen

B 28

		L (a)	SK	ZK	AM1	AM	G	
2-280532	kaksois	100 mm	200 kN	25 kN	10 Nm	25 Nm	0,60 kg	60 € •
2-280533	kolmois	125 mm	200 kN	25 kN	10 Nm	25 Nm	0,70 kg	67 € •

Tyyli: kaksois / kolmois / nelois

**Yhdyspultti / Siegmund Light <-> Siegmund Light Sinistetty**

Siegmund Light (15 mm vahvuus) tuotteiden yhdistämiseen, ei sovellu alumiiniprofiileille, Kiinteä pitkäaikainen liitos

	L (a)	SK	ZK	AM	G	
2-800560	26 mm	200 kN	10 kN	25 Nm	0,15 kg	24 € •

Yhdyspultti / Siegmund <-> Siegmund Light Sinistetty

Siegmund ja Siegmund Light materiaalien yhdistämiseen (25 mm ja 15 mm vahvuudet), ei sovellu alumiiniprofiileille, Kiinteä pitkäaikainen liitos

	L (a)	SK	ZK	AM	G	
2-800562	40 mm	200 kN	10 kN	25 Nm	0,15 kg	24 € •

Yhdyspultti nitratu

Pöytien ja U-palkkien yhdistämiseen, ei sovellu alumiiniprofiileille, Ei sovellu urareikiin, Kiinteä pitkäaikainen liitos

	L (a)	SK	ZK	AM	G	
2-280560.N	50 mm	200 kN	10 kN	25 Nm	0,18 kg	24 € •

Yhdyspultti Sinistetty

Pöytien ja U-palkkien yhdistämiseen, ei sovellu alumiiniprofiileille, Ei sovellu urareikiin, Kiinteä pitkäaikainen liitos

	L (a)	SK	ZK	AM	G	
2-280561	75 mm	200 kN	10 kN	25 Nm	0,20 kg	29 € •
2-280562	100 mm	200 kN	10 kN	25 Nm	0,34 kg	35 € •

Löydät lisätietoja ja lisävarusteita näihin tuotteisiin verkosta.



www.siegmond.com/
F-bolt28

**Pikakiinnityspultti kahvalla Sinistetty**

Kiinnittämistä ilman työkaluja, Kiinnitysetäisyys 33-60 mm, Ei VOI käyttää pöytien ja U-palkkien yhdistämiseen

	L (a)	SK	ZK	G	
2-280516	235 mm	220 kN	25 kN	0,63 kg	74 € •

**Yhdystuspultti kuusiokannalla Sinistetty**

ei sovellu alumiiniprofiileille, Soveltuu urareikiin, Kiinteä pitkäaikainen liitos

	L (a)	SK	ZK	AM	G	
2-280550.1	58 mm	200 kN	20 kN	25 Nm	0,40 kg	32 € •

**Asemointipultti Sinistetty**

Korvaa kustannustehokkaasti toisen kiinnityspultin, Ei VOI käyttää pöytien ja U-palkkien yhdistämiseen

	L (a)	G	
2-280540	70 mm	0,40 kg	16 € •

**Yleiskiinnityspultti Basic Sinistetty**

280536: Kiinnitysetäisyys n. 42-57 mm, 280537: Kiinnitysetäisyys n. 67-82 mm, Ei VOI käyttää pöytien ja U-palkkien yhdistämiseen, puhdista järjestelmäriäät ennen käyttöä, ei sovellu alumiiniprofiileille

	L (a)	SK	ZK	AM	G	
2-280536	84 mm	200 kN	25 kN	25 Nm	0,43 kg	49 € •
2-280537	108 mm	200 kN	25 kN	25 Nm	0,55 kg	55 € •

**Magneettinen kiinnityspultti Alumiini**

Kiinnittämistä ilman työkaluja, Soveltuu puristusta sietämättömille osille tai käyttöön kun vastatukea ei ole saatavilla

	L (a)	SF	G	
2-280740	68 mm	25 mm	0,09 kg	29 € •
2-280740.1	93 mm	50 mm	0,13 kg	35 € •
2-280740.2	118 mm	75 mm	0,16 kg	40 € •

Välirengas magneettiselle kiinnityspultille Sinistetty

Kahden kiinnityselementin välinen etäisyys



	L (a)	G	
2-280741	25 mm	0,12 kg	8 € •

Välirengas Premium Light-tuotteille 4 kpl pakkaus nitratu

Kahden kiinnityselementin välinen etäisyys, tarvitaan kiinnittämiseksi 15 mm materiaaliin pultilla 280511, Toimitus: 4 kappaletta



	MS (d)	G	
2-800653.1.N	10 mm	0,04 kg	10 € •





Puristin nitrattu

vaihdettavat prismat, Kuulan halkaisija karalla 16 mm, Karassa 20x4 mm trapetsikierre, Pystytuki karkaistu



	SP	B (b)	H (c)	G	
2-280610.N	5 kN	220 mm	310 mm	2,70 kg	85 € •



Puristin XL nitrattu

vaihdettavat prismat, Kuulan halkaisija karalla 16 mm, Karassa 20x4 mm trapetsikierre, Pystytuki karkaistu



	SP	B (b)	H (c)	G	
2-280612.N	7 kN	220 mm	310 mm	3,40 kg	97 € •



Puristin 45°/90° nitrattu

vaihdettavat prismat, Kuulan halkaisija karalla 16 mm, Karassa 20x4 mm trapetsikierre, portaattomasti 0-360° pyörivä, Pystytuki karkaistu



	SP	H (c)	G	
2-280630.N	5 kN	310 mm	2,30 kg	80 € •



Professional Vipupuristin nitrattu

Pystytuki karkaistu



	SP	B (b)	H (c)	G	
2-280615.N	5 kN	275 mm	310 mm	2 kg	110 € •



Peruspuristin putkivarrella 180° Sinistetty / nitrattu

vaihdettavat prismat, Kuulan halkaisija karalla 16 mm, Karassa 20x4 mm trapetsikierre, puristaa 180° alueella, kiristys säätörenkaalla



	SP	B (b)	H (c)	G	
2-280625	3 kN	220 mm	250 mm	2,30 kg	72 € •



Putkikiinnitin yleismalli Sinistetty / nitrattu

vaihdettavat prismat, Kuulan halkaisija karalla 16 mm, Karassa 20x4 mm trapetsikierre, Puristaa +/- 42° kulmassa, kiristys säätörenkaalla



	SP	B (b)	H (c)	G	
2-280604	3 kN	265 mm	250 mm	2,30 kg	86 € •

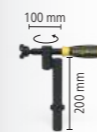
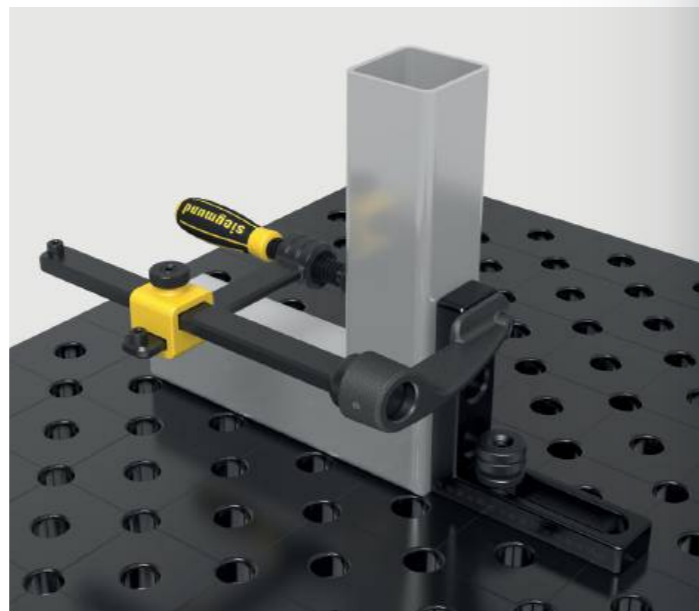

Peruspuristin putkivarrella 90° nitrattu

vaihdettavat prismat, Kuulan halkaisija karalla 16 mm, puristaa 90° kulmassa, Karassa 20x4 mm trapetsikierre, portaattomasti 0-360° pyörivä, kiristys säätörenkaalla



	SP	H (c)	G	
2-280608.N	3 kN	230 mm	1,40 kg	58 € •



Pysty-vipupuristin

käytettävissä järjestelmäriiessä kierrekolkin kanssa 280618.N, Karassa 20x4 mm trapetsikierre



	H (c)	G	
2-009902	85 mm	0,40 kg	83 € •



Puristin pystysuuntaisella säädöllä

vaihdettavat prismat, Kuulan halkaisija karalla 16 mm, Karassa 20x4 mm trapetsikierre, Pystytuki karkaistu



	SP	B (b)	H (c)	G	
2-280611.1	2,50 kN	222 mm	310 mm	3,30 kg	120 € •



Puristin 45°/90° pystysuuntaisella säädöllä

vaihdettavat prismat, Kuulan halkaisija karalla 16 mm, Karassa 20x4 mm trapetsikierre, Pystytuki karkaistu



	SP	H (c)	G	
2-280611.2	2,50 kN	310 mm	2,20 kg	118 € •



C jatke puristimille nitrattu

Yhteensopiva: 280604, 280610.N, 280611.1, 280615.N, 280625



	L (a)	B (b)	H (c)	G	
2-280680.N	206 mm	66 mm	45 mm	1 kg	20 € •

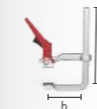

Puristin pikalukituksenella

Puristin ei tarvitse järjestelmäriiä



	L (a)	B (b)	G	
2-280616	200 mm	100 mm	1,10 kg	69 € •
2-280616.1	250 mm	120 mm	1,50 kg	80 € •
2-280616.2	300 mm	140 mm	2,30 kg	94 € •
2-280616.3	400 mm	120 mm	2,50 kg	100 € •

Pikakiinnityspuristin 100

Kiinnitysvarren pituus 100 mm, Kiinnitysväli 0-100 mm, Kiinnitys järjestelmäreikiin



	L (a)	B (b)	H (c)	G	
2-280706	340 mm	30 mm	150 mm	1,20 kg	72 € •

Pikakiinnityspuristin 160

Kiinnitysvarren pituus 160 mm, Kiinnitysalue 0-140 mm, Kiinnitys järjestelmäreikiin



	L (a)	B (b)	H (c)	G	
2-280707	360 mm	30 mm	150 mm	1,20 kg	72 € •

Kulmakiinnike 45° ruuvipuristimelle 280610.N Sinistetty

ruuvipuristimelle 280610.N



	L (a)	B (b)	H (c)	G	
2-280663	75 mm	30 mm	55 mm	0,18 kg	22 € •

Kulmakiinnike 45° ruuvipuristimelle XL 280612.N Sinistetty

ruuvipuristimelle XL 280612.N



	L (a)	B (b)	H (c)	G	
2-280663.1	75 mm	30 mm	60 mm	0,18 kg	25 € •

Prisma vaste 45° kiristysputkelle

kiristysputkelle 280750, 280642, sopii käytettäväksi myös kierrekaran kanssa käytettäessä kierreholkkia 280618.N, akseliväli 40 mm



	L (a)	B (b)	H (c)	G	
2-280770	80 mm	40 mm	40 mm	0,32 kg	34 € •

Prisma vaste 90° kiristysputkelle

kiristysputkelle 280750, 280642, sopii käytettäväksi myös kierrekaran kanssa käytettäessä kierreholkkia 280618.N, akseliväli 40 mm



	L (a)	B (b)	H (c)	G	
2-280771	80 mm	40 mm	40 mm	0,32 kg	32 € •

Prisma vaste 45° kiristysputkelle

kiristysputkelle 280750, 280642, sopii käytettäväksi myös kierrekaran kanssa käytettäessä kierreholkkia 280618.N, akseliväli 40 mm



	L (a)	B (b)	H (c)	G	
2-280772	100 mm	67 mm	40 mm	0,32 kg	19 € •

Prisma vaste 90° kiristysputkelle

kiristysputkelle 280750, 280642, sopii käytettäväksi myös kierrekaran kanssa käytettäessä kierreholkkia 280618.N, akseliväli 40 mm



	L (a)	B (b)	H (c)	G	
2-280773	85 mm	85 mm	40 mm	0,39 kg	19 € •

Kierreholkki Tr 20x4 nitrattu

malleille 280610.N, 280612.N, 280625, trapeksi- kierre 20x4 mm system 28:n kiinnityskaralle, sopii kaikkiin järjestelmäreikiin



	H (c)	Ø	G	
2-280618.N	22 mm	30 mm	0,05 kg	8 € •

Kierreholkki Tr 12x3 Sinistetty

trapeksi-kierre 12x3 mm system 16:n kiinnityskaralle, sopii kaikkiin järjestelmäreikiin



	H (c)	Ø	G	
2-280619	23 mm	32 mm	0,07 kg	10 € •

Prismat ruuvipuristimille

karalle jossa 16 mm kuulan halkaisija, sopii käytettäväksi 28 mm rei'issä ja puristimissa



	H (c)	Ø	G	
2-280657.1.N	24 mm	40 mm	0,09 kg	11 € •
2-280658.E	21 mm	40 mm	0,10 kg	16 € •
2-280659.PA	24 mm	40 mm	0,01 kg	13 € •
2-280657.1.AE	28 mm	40 mm	0,08 kg	20 € •

Paininkuula ruuvipuristimille

karalle jossa 16 mm kuulan halkaisija, Soveltuu vain puristimiin, kulmiin tai uriin puristamiseen



	H (c)	Ø	G	
2-280660	20 mm	35 mm	0,07 kg	11 € •
2-280660.E	20 mm	35 mm	0,07 kg	16 € •
2-280660.PA	20 mm	35 mm	0,01 kg	13 € •

Paininvaste ruuvipuristimille kiillotettu

karalle jossa 16 mm kuulan halkaisija, sopii käytettäväksi 28 mm rei'issä ja puristimissa, asiakaskohtaisiin tarpeisiin



	H (c)	Ø	G	
2-280661	30 mm	40 mm	0,18 kg	16 € •

Prisma Ø 40

karalle jossa 16 mm kuulan halkaisija, sopii käytettäväksi 28 mm rei'issä ja puristimissa



	H (c)	Ø	G	
2-280650	35 mm	40 mm	0,15 kg	22 € •
2-280650.A	35 mm	40 mm	0,05 kg	25 € •
2-280650.PA	35 mm	40 mm	0,02 kg	25 € •

Kiinnitysilta 2P ruuvipuristimille

2 lukituspistettä samanaikaisesti, vaihdettavat prismat, Toimitus sisältää: 1 kiinnitysilta, 2 kuularuuvia, 2 prismaa



	L (a)	B (b)	H (c)	G	
2-280210	170 mm	35 mm	20 mm	0,80 kg	54 € •

Kiinnitysilta 3P ruuvipuristimille

3 samanaikaista kiinnityspistettä, vaihdettavat prismat, Toimitus sisältää: 1 kiinnitysilta, 3 kuularuuvia, 3 prismaa



	L (a)	B (b)	H (c)	G	
2-280211	170 mm	35 mm	20 mm	1 kg	67 € •

**Löydät lisätietoja ja lisävarusteita näihin tuotteisiin verkosta.**www.siegmond.com/
F-clamp28

**Prisma Ø 50 135° ruuvattavalla kauluksella**

M16-kierre esimerkiksi prisman jatkovarrelle tuote no. 280649, putkille Ø 80 mm saakka

		H (G)	Ø	G	
2-280648.1.N	28 N BAR	20 mm	50 mm	0,20 kg	31 € •
2-280648.1.A	28 AL	20 mm	50 mm	0,07 kg	37 € •
2-280648.1.PA	28 PA	20 mm	50 mm	0,03 kg	40 € •

**Vario Prisma Ø 50 90° / 120° ruuvattavalla kauluksella**

M16-kierre esimerkiksi prisman jatkovarrelle tuote no. 280649, pyöreille ja neliömäisille putkille Ø 50 mm saakka

		H (G)	Ø	G	
2-280645.1	28 B	20 mm	50 mm	0,20 kg	35 € •
2-280645.1.A	28 AL	20 mm	50 mm	0,07 kg	40 € •
2-280645.1.PA	28 PA	20 mm	50 mm	0,03 kg	43 € •

**Prisma Ø 60 135° ruuvattavalla kauluksella**

M16-kierre esimerkiksi prisman jatkovarrelle tuote no. 280649, putkille Ø 80 mm saakka

		H (G)	Ø	G	
2-280651.1.N	28 N BAR	30 mm	60 mm	0,52 kg	35 € •
2-280651.1.A	28 AL	30 mm	60 mm	0,18 kg	40 € •
2-280651.1.PA	28 PA	30 mm	60 mm	0,08 kg	43 € •

**Prisma Ø 80 90° ruuvattavalla kauluksella**

M16-kierre esimerkiksi prisman jatkovarrelle tuote no. 280649, pyöreille ja neliömäisille putkille Ø 100 mm saakka

		H (G)	Ø	G	
2-280647.1	28 B	40 mm	80 mm	1,01 kg	43 € •
2-280647.1.A	28 AL	40 mm	80 mm	0,55 kg	49 € •
2-280647.1.PA	28 PA	40 mm	80 mm	0,19 kg	52 € •

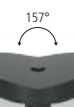
**Prisma Ø 120 157° ruuvattavalla kauluksella**

M16-kierre esimerkiksi prisman jatkovarrelle tuote no. 280649, putkille Ø 400 mm saakka

		H (G)	Ø	G	
2-280652.1	28 B	30 mm	120 mm	1,70 kg	59 € •
2-280652.1.A	28 AL	30 mm	120 mm	0,70 kg	72 € •
2-280652.1.PA	28 PA	30 mm	120 mm	0,30 kg	81 € •

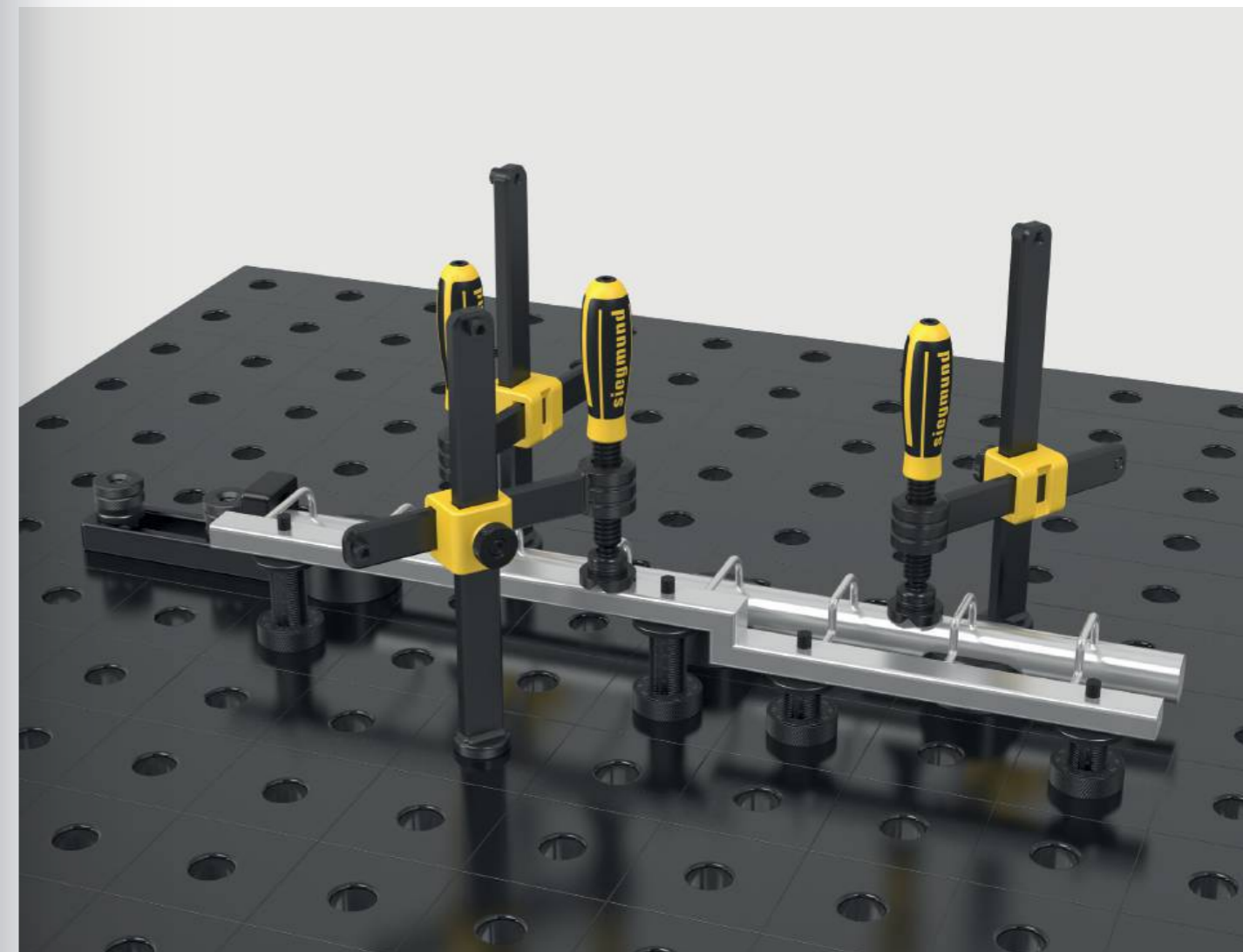
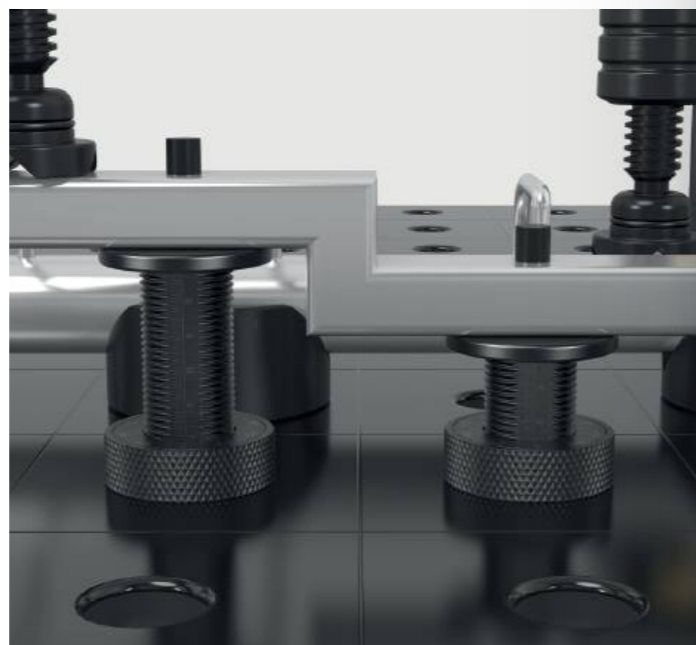
**Kiinnitys prisma putkille Sinistetty**

pyöreiden ja neliömäisten putkien kiinnittämiseen Ø 80 mm saakka, kiinnitys pultilla

	H (G)	Ø	G	
2-280670	70 mm	80 mm	1,40 kg	39 € •

**Ruuvattava kannake Ø 80 Sinistetty**

ruuvilla säädettävä alue 75-110 mm, yhdistettävissä tukisarjan 280821 ja prismajatkosten kanssa

	H (G)	Ø	G	
2-280822	75-110 mm	80 mm	2,30 kg	88 € •

**Korkeussäädettävä tuki mitta-asteikolla Sinistetty**

sisältyy Asetusruuvi, korkeuden portaaton säätöalue 20-105 mm, säätöruuvi yhdistämiseksi prismoihin

	H (G)	Ø	G	
2-280824	144 mm	50 mm	0,87 kg	54 € •

**Prisman kiinnityspultti, vastakkainen puoli nitratu**

prismojen asemoimiseksi järjestelmäreikiin

	L (a)	Ø	G	
2-280669.N	17 mm	28 mm	0,14 kg	11 € •

Prisman jatkokannake Sinistetty

yhteensopiva prismojen, tukisarjan 280821 ja ruuvattavan tuen 280822 kanssa

B 28



	L (a)	Ø	G	
2-280649	25 mm	28 mm	0,11 kg	15 € •
2-280649.1	50 mm	28 mm	0,22 kg	17 € •
2-280649.2	100 mm	28 mm	0,45 kg	20 € •
2-280649.3	150 mm	28 mm	0,69 kg	27 € •

Varaosasetti 11 kpl Sinistetty

säätöalue 1-100 mm korkeuserolle, M10 kierteellä

B 28



	L (a)	Ø	G	
2-280821	125 mm	50 mm	1,95 kg	58 € •

Jatkokannake Sinistetty

muuttuva tukipinta, M10 kierteellä

B 28



	L (a)	Ø	G	
2-280821.1	125 mm	50 mm	0,60 kg	29 € •

Korotusholkkisarja

säätölevyjen paksuudet: 1 / 2 / 3 / 4 / 5 / 10 / 20 / 40 / 50 mm sis. 1/10" levy 2,54 mm

28



	Ø	G	
2-280821.2	50 mm	1,35 kg	29 € •

Ohjuritappi

Multi Clamp mallille

28



	H (c)	Ø	G	
2-280646.1	225 mm	57 mm	1,70 kg	59 € •
2-280646.2	475 mm	57 mm	2,94 kg	67 € •
2-280646.3	725 mm	57 mm	4,24 kg	75 € •
2-280646.4	975 mm	57 mm	5,54 kg	86 € •

Levy pieni / iso

Multi Clamp mallille

28



	L (a)	B (b)	H (c)	G	
2-280646	120 mm	120 mm	25 mm	2,23 kg	29 € •
2-280646.5	150 mm	100 mm	25 mm	2,60 kg	45 € •

Kulmayhde käsipyörällä

Multi Clamp mallille, Yhteensopivat vaakapalkit 280638.N, 280638.1.N, 280638.2.N

28



	L (a)	B (b)	H (c)	G	
2-280617.5H	104 mm	80 mm	56 mm	1,27 kg	36 € •

Kierreholkki M16 kierteelle Sinistetty

Holkkille

B 28



	H (c)	Ø	G	
2-280825	23 mm	30 mm	0,07 kg	17 € •

Etäisyyden säätölevy 100

kierreholkin 280825 kanssa käytettävissä vasteissa ja suorakulmissa, M16 kierre

28



	L (a)	Ø	G	
2-280175	100 mm	50 mm	0,52 kg	44 € •
2-280176	100 mm	75 mm	0,92 kg	49 € •
2-280177	100 mm	100 mm	1,42 kg	53 € •

Korkeusvaste 150

kierreholkin 280825 kanssa käytettävissä vasteissa ja suorakulmissa, M16 kierre

28



	L (a)	Ø	G	
2-280175.1	150 mm	50 mm	0,60 kg	46 € •
2-280176.1	150 mm	75 mm	1 kg	50 € •
2-280177.1	150 mm	100 mm	1,50 kg	55 € •

Etäisyyden säätölevy & Kierreholkki





Säätöruuvi – käytetään yhdessä M16 kierteytetyn holkin (tuote no. 280825) ja suorakulmien tai vasteiden kanssa. Tarvittava etäisyyssäätö voidaan tehdä helposti ja tarkasti yksinkertaisesti ruuvia pyörittämällä. Käytännössä mikä tahansa suorakulma tai vaste voi toimia säätöruvin vastakappaleena.





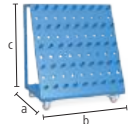





Löydät lisätietoja ja lisävarusteita näihin tuotteisiin verkosta.

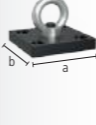

www.siegmond.com/
F-prism28

	Työkaluvaunu Pulveripinnoitettu kantokyky 240 kg								28			
	2-280910	L (a)	B (b)	H (c)	G	650 mm	900 mm	1020 mm	50 kg	806 €		
	Suojapeite työkaluvaunulle 280910									28		
	2-280915				G				3,20 kg	299 €		
	Työkaluvaunu kompakti Pulveripinnoitettu Kätevä säilytystila pöydän alle									28		
	2-280911	L (a)	B (b)	H (c)	G	1000 mm	650 mm	640 mm	61 kg	814 €		
	Suojapeite työkaluvaunulle 280911									28		
	2-280916				G				3,20 kg	299 €		
	Työkalseinä Pulveripinnoitettu Kiinnitys hitsauspöytään pulteilla tai seinään ruuveilla									28		
	2-280912	L (a)	B (b)	H (c)	G	800 mm	100 mm	800 mm	22,50 kg	310 €		
	Kiinnike työkaluseinään Pulveripinnoitettu mallille Puristimet / Prismat / Pultit, Taustalevy ei sisälly toimitukseen									28		
	2-280930	L (a)	B (b)	H (c)	Ø	G	500 mm	100 mm	110 mm	28 mm	2,20 kg	88 €
	Kiinnike työkaluseinään ilman kiinnityskoukuja Pulveripinnoitettu mallille Prismat / Pultit, Taustalevy ei sisälly toimitukseen									28		
	2-280931	L (a)	B (b)	H (c)	Ø	G	500 mm	100 mm	110 mm	28 mm	1,90 kg	59 €
	Kiinnike työkaluhyllyn Sinistetty									B 28		
	2-280936	L (a)	Ø	G	37 mm	28 mm	0,10 kg			3 €		
	Suojaseinä kiinnitys kahdella pultilla (16: 000520, 22: 002822, 28: 280511), tuotantoon liittyvä, ei naarmuuntumaton, mahdollisuus värilliseen lakkaukseen asiakkaan pyynnöstä, lisämaksusta									16 22 28		
	2-280980	L (a)	B (b)	H (c)	G	1600 mm	50 mm	800 mm	23 kg	217 €		

	Maadoitusliitin pehmeä Takaa 100% kontaktin pöytäruntoon, Kiinnitys järjestelmäreikiin, Kuormitus 500 ampeeriin, Kaapelin halkaisija 70-95 mm ²									16 22 28
	2-000810				G				0,66 kg	52 €
	Polttimenpidin Sinistetty Voidaan asettaa järjestelmäreikiin									B 28
	2-280920			H (c)	G	200 mm	0,50 kg			34 €
	Kuusiokoloavain Koko 6 keltainen									28
	2-280852.1				G				0,09 kg	17 €
	Kuusiokoloavain Koko 14 kiinnityspulttien ja suurien suorakulmien kiristämiseen									28
	2-280854				G				0,45 kg	17 €
	Harja Ø 30 suojakannella Reikien puhdistamiseen									28
	2-280820			Ø	G	30 mm	0,06 kg			22 €
	Harja Ø 30 porakiinnityksellä / 10 kpl pakkaus Reikien puhdistamiseen									28
	2-280820.10			Ø	G	30 mm	0,06 kg			67 €
	Nostokoukun kannatin kiinnityslevyn kanssa nitrattu 1800 kg kantokyky (2x 280511), 1000 kg kantokyky (2x 002822), tutustu yksityiskohtaiseen käyttöohjeeseen verkossa!									BAR N 22 28
	2-000830.N	L (a)	B (b)	H (c)	G	150 mm	150 mm	25 mm	4,70 kg	63 €
	Nostokoukun kannatin nitrattu 2500 kg kantokyky (2x 280511), 1000 kg kantokyky (2x 002822), 700 kg kantokyky (2x 160511), tutustu yksityiskohtaiseen käyttöohjeeseen verkossa!									BAR N 16 22 28
	2-000835.N	L (a)	B (b)	H (c)	G	200 mm	100 mm	165 mm	4,50 kg	112 €



Löydät lisätietoja ja lisävarusteita näihin tuotteisiin verkosta.



www.siegmond.com/
F-accessories28

Basic

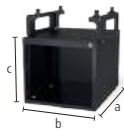
**Sub Table Box lukittava Basic mallille**

Pulveripinnoitettu, Säilytystilaa hitsauspöytäsi luona, 360 mm tila laatikoille, lukittava, sis. 2 avainta

28

	L (a)	B (b)	H (c)	TF	G	
2-281990	630 mm	485 mm	430 mm	100 kg	31 kg	393 € •

%

**Sarja Sub Table Box lukittava Basic mallille Sis. 2 laatikkoa**

sis. laatikot (2x 004230), Pulveripinnoitettu, Säilytystilaa hitsauspöytäsi luona, lukittava, sis. 2 avainta, toimitetaan esikasattuna, laatikon ulosvetopituus 500 mm

28

	L (a)	B (b)	H (c)	TF	G	Erikoistarjous hinta
2-281990.1	630 mm	485 mm	430 mm	100 kg	45 kg	558 € •

normaalisti 564 €

%

**Sarja Sub Table Box lukittava Basic mallille Sis. 3 laatikkoa**

sis. laatikot (1x 004220, 1x 004225, 1x 004230), Pulveripinnoitettu, Säilytystilaa hitsauspöytäsi luona, lukittava, sis. 2 avainta, toimitetaan esikasattuna, laatikon ulosvetopituus 500 mm

28

	L (a)	B (b)	H (c)	TF	G	Erikoistarjous hinta
2-281990.2	630 mm	485 mm	430 mm	100 kg	50 kg	612 € •

normaalisti 627 €



Löydät lisätietoja ja lisävarusteita näihin tuotteisiin verkosta.



www.siegmond.com/
F-stbox

Professional 750 / Extreme 8.7 / Extreme 8.8 PLUS

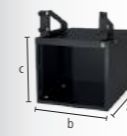
**Sub Table Box lukittava**

Pulveripinnoitettu, Säilytystilaa hitsauspöytäsi luona, 360 mm tila laatikoille, lukittava, sis. 2 avainta, Yhteensopiva PLUS pöytien kanssa

28

	L (a)	B (b)	H (c)	TF	G	
2-280990	630 mm	485 mm	430 mm	100 kg	30 kg	393 € •

%

**Sarja Sub Table Box lukittava Sis. 2 laatikkoa**

sis. laatikot (2x 004230), Pulveripinnoitettu, Säilytystilaa hitsauspöytäsi luona, lukittava, sis. 2 avainta, Yhteensopiva PLUS pöytien kanssa, toimitetaan esikasattuna, laatikon ulosvetopituus 500 mm

28

	L (a)	B (b)	H (c)	TF	G	Erikoistarjous hinta
2-280990.1	630 mm	485 mm	430 mm	100 kg	44 kg	558 € •

normaalisti 564 €

%

**Sarja Sub Table Box lukittava Sis. 3 laatikkoa**

sis. laatikot (1x 004220, 1x 004225, 1x 004230), Pulveripinnoitettu, Säilytystilaa hitsauspöytäsi luona, lukittava, sis. 2 avainta, Yhteensopiva PLUS pöytien kanssa, toimitetaan esikasattuna, laatikon ulosvetopituus 500 mm

28

	L (a)	B (b)	H (c)	TF	G	Erikoistarjous hinta
2-280990.2	630 mm	485 mm	430 mm	100 kg	49 kg	612 € •

normaalisti 627 €

Kokoonpano

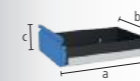
**Laatikko liukukiskolla**

Pulveripinnoitettu, päivittäminen on aina mahdollista, Sub Table Box laatikkoon, Sivuseinälliseen Workstation 0806 / 1208 / 1212 pöytään

16 22 28

	L (a)	B (b)	H (c)	TF	G	
2-004220	590 mm	400 mm	60 mm	50 kg	5,50 kg	71 € •
2-004225	590 mm	400 mm	120 mm	50 kg	6,50 kg	78 € •
2-004230	590 mm	400 mm	180 mm	50 kg	7 kg	86 € •
2-004235	590 mm	400 mm	240 mm	50 kg	7,50 kg	94 € •



Ruuvipenkki 125

Siegmond ruuvipenkki 125

Kiinnitys 45° tai 90° kulmaan, Leukojen leveys 125 mm, Avausisku 125 mm, Kiinnitys: System 16: 2x 160511 + 2x 000546, System 22: 2x 220513 + 2x 000544, System 28: 2x 280511

NEW

16 22 28

2-004320

SP G
30 kN 17,50 kg

271 € •

Sarja ruuvipenkkin leuansuojuksia 125 sis. kassi

Toimitussisältö: 2x Kuitu, 2x Kumi, 2x Alumiininen neutraali, 2x Alumiiniprismat

NEW

16 22 28

2-004325

G
0,85 kg

60 € •

Sarja Siegmond ruuvipenkki 125 System 28

Kiinnitys 45° tai 90° kulmaan, Leukojen leveys 125 mm, Avausisku 125 mm, Toimitussisältö: 1x Ruuvipenkki 004320, 2x Pultti 280511, 1x Sarja ruuvipenkkin leuansuojuksia 004325

NEW

28

2-284320

SP G
30 kN 19,50 kg

414 € •

Ruuvipenkki 150

Siegmond ruuvipenkki 150

Kiinnitys 45° tai 90° kulmaan, Leukojen leveys 150 mm, Avausisku 150 mm, Kiinnitys: System 16: 2x 160511 + 2x 000546, System 22: 2x 220513 + 2x 000544, System 28: 2x 280511

NEW

16 22 28

2-004330

SP G
40 kN 24 kg

352 € •

Sarja ruuvipenkkin leuansuojuksia 150 sis. kassi

Toimitussisältö: 2x Kuitu, 2x Kumi, 2x Alumiininen neutraali, 2x Alumiiniprismat

NEW

16 22 28

2-004335

G
1 kg

68 € •

Sarja Siegmond ruuvipenkki 150 System 28

Kiinnitys 45° tai 90° kulmaan, Leukojen leveys 150 mm, Avausisku 150 mm, Toimitussisältö: 1x Ruuvipenkki 004330, 2x Pultti 280511, 1x Sarja ruuvipenkkin leuansuojuksia 004335

NEW

28

2-284330

SP G
40 kN 26,10 kg

497 € •

**Varapää leukasuojat**

Ruuvisuojan leukasuojen perusrunko koostuu kiinteistä alumiiniprofileista. Profiiliin integroidut magneetit pitävät kannet luotettavasti ruuvipenkissä ja mahdollistavat nopean ja helpon vaihdon työkalusta tai työstövaiheesta riippuen. Huolimatta erittäin suuresta magneettivoimasta, työkaluja ei magnetisoida. Ruuvisuojat ovat suorassa kulmassa ja tasossa yhdensuuntaisia, mikä tarkoittaa, että Siegmond-ruuvipuristimen korkea tarkkuus säilyy.

Sarja ruuvipenkkin leuansuojuksia

2x Kuitu: sopii hienoksi jyrskyihin, hienoksi höylättyihin, hiottuihin tai kiillotettuihin pintoihin, 2x Kumi: sopii puu- ja muoviosille, 2x Alumiininen neutraali: karkeiden ja keskienojen työstökappaleiden varma kiinnitys urien ansiosta, 2x Alumiiniprismat: Pyöreiden tai soikeiden työkalujen kiinnitys prismoilla



Löydät lisätietoja ja lisävarusteita näihin tuotteisiin verkosta.



www.siegmond.com/
F-benchvice

Pöytäprässi System 28

2,5 tonnin puristusvoima, kokonaisliike 60 mm, 330 N käyttövoima, täytyy aina kiinnittää kahdesta kohdasta



2-280780

G
6,70 kg**1.202 €** •

28

Erikoiskulma System 28

toimii jatkona ja pystysuuntaisena kiinnikkeenä prässille

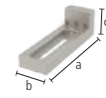

2-280702

L (a) B (b) H (c) G
195 mm 60 mm 60 mm 1,87 kg**109 €** •

28

Työntökappale

000701.AL: Suositellaan teräkselle, 000701.PA: Suositellaan sovelluksiin ruostumattoman teräksen kanssa



2-000701.AL

28 22 16 AL

H (c) Ø G
15 mm 55 mm 0,08 kg**25 €** •

2-000701.PA

28 22 16 PA

15 mm 55 mm 0,03 kg

20 € •**lävistin 90° jatkoputkella**

nurkkien puristamiseen hitsisaumaa vahingoittamatta



2-000706

L (a) B (b) H (c) G
168 mm 50 mm 50 mm 0,82 kg**105 €** •

16 22 28

Putkiadapteri POM-C

Putkien suoristamiseen, 000703.1: putkille Ø 21,4 mm, 000703.2: putkille Ø 33,7 mm, 000703.3: putkille Ø 42,4 mm



2-000703.1

L (a) Ø G
35 mm 55 mm 0,08 kg**24 €** •

2-000703.2

35 mm 55 mm 0,06 kg

24 € •

2-000703.3

35 mm 55 mm 0,05 kg

24 € •

16 22 28

Putkentaivutustulppa POM-C

putkien taivuttamiseen ja suoristamiseen, 000704.1: putkille Ø 21,4 mm, 000704.2: putkille Ø 33,7 mm, 000704.3: putkille Ø 42,4 mm



2-000704.1

L (a) B (b) H (c) G
120 mm 35 mm 60 mm 0,24 kg**43 €** •

2-000704.2

120 mm 35 mm 60 mm 0,21 kg

43 € •

2-000704.3

120 mm 35 mm 60 mm 0,18 kg

43 € •

16 22 28

Vastakappale POM-C

vastakappaleeksi putkia taivuttaessa ja suoristaessa, kiinnittämiseen tarvitaan tulppaliitin, kiinnitetään pultilla 160513 / 220513 / 280513 (ei sisälly toimitukseen), 000705.1: putkille Ø 21,4 mm, 000705.2: putkille Ø 33,7 mm, 000705.3: putkille Ø 42,4 mm



2-000705.1

L (a) B (b) H (c) G
60 mm 114 mm 55 mm 0,29 kg**55 €** •

2-000705.2

60 mm 102 mm 55 mm 0,25 kg

53 € •

2-000705.3

60 mm 93 mm 55 mm 0,22 kg

49 € •

16 22 28

Laakeriholkki

vastakappaleen järjestelmäreikiin kiinnittämiseen pyörivästi, kiinnittämiseen: 280513



2-280701

L (a) Ø G
50 mm 40 mm 0,11 kg**24 €** •

28

**Tuote suositus**

%

Basic-Sarja

Sisältyy sarjaan: 1x 000701.PA, 1x 000701.AL, 1x 280702



2-280783

G
1,98 kg**Erikoistarjous hinta**
122 € •

28

normaalisti 153 €

%

Putken suoristussarja mallille Ø 21,4

Sisältyy sarjaan: 1x 000703.1, 1x 000704.1, 2x 000705.1, 2x 280701, kiinnitetään pultilla 280513 (ei sisälly toimitukseen)



2-280782.1

G
1,12 kg**Erikoistarjous hinta**
178 € •

28

normaalisti 223 €

%

Putken suoristussarja mallille Ø 33,7

Sisältyy sarjaan: 1x 000703.2, 1x 000704.2, 2x 000705.2, 2x 280701, kiinnitetään pultilla 280513 (ei sisälly toimitukseen)



2-280782.2

G
0,99 kg**Erikoistarjous hinta**
174 € •

28

normaalisti 217 €

%

Putken suoristussarja mallille Ø 42,4

Sisältyy sarjaan: 1x 000703.3, 1x 000704.3, 2x 000705.3, 2x 280701, kiinnitetään pultilla 280513 (ei sisälly toimitukseen)



2-280782.3

G
0,89 kg**Erikoistarjous hinta**
168 € •

28

normaalisti 209 €

**Löydät lisätietoja ja lisävarusteita näihin tuotteisiin verkosta.**www.siegmund.com/
F-tablepress

Johdejärjestelmä Standardi

- yhdenmukainen raideleveys
- 3 pöytäkokoa
- 1 liitäntäkehys
- Karkaistut ja ruostesuojatut kiskot
- vaivatonta liikettä kiskoilla
- voidaan toimittaa nopeasti, koska kaikki tuotteet ovat vakiona varastossa
- Asennus mahdollista lattian ylä- tai alapuolelle
- Rakennettu työtölä monilla kiinnitysmahdollisuuksilla
- System 16 / System 22: pyydettyessä



Peruskisko pyöreällä kiskolla plasmanitrattu

Karkaistut ja ruostesuojatut kiskot, Asennus mahdollista lattian ylä- tai alapuolelle

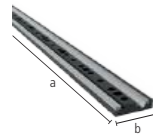

	L (a)	B (b)	H (c)	G	
2-RSR2000.P	2000 mm	160 mm	40 mm	80 kg	1.201 €
2-RSR3000.P	3000 mm	160 mm	40 mm	120 kg	1.720 €

Yhdysrunko SB 1800x900 upotetulla rullalla

Vakiokehys pöytälevyille raideleveydellä 1800x900, pyörä voidaan asemoida liikkeen suunnan mukaisesti, pöytälevyn ja liitäntäkehysten yhdistäminen 4x 280528:lla, kiinnitys kiskoon 2x 280511:llä

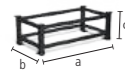

	L (a)	B (b)	H (c)	G	
2-RSF200	1970 mm	998 mm	200 mm	79 kg	2.386 €
2-RSF650	1970 mm	998 mm	650 mm	139 kg	2.691 €

Professional Extreme 8.7 pöytälevy SB 1800x900

yhteensopiva vain liitäntäkehysten SB 1800x900 kanssa



	L (a)	B (b)	H (c)	G	
2-RST2820.XD7D	2000 mm	1000 mm	200 mm	665 kg	5.122 €
2-RST2830.XD7D	2400 mm	1200 mm	200 mm	950 kg	6.595 €
2-RST2840.XD7D	3000 mm	1500 mm	200 mm	1475 kg	9.453 €

Uusi kiskojärjestelmä

Vakiokiskojärjestelmällemme työskentelet vain yhdellä liitoskehyksellä, jolla on sama raideleveys valitsemastasi pöydän koosta riippumatta.



900 mm



1800 mm



900 mm

1800 mm

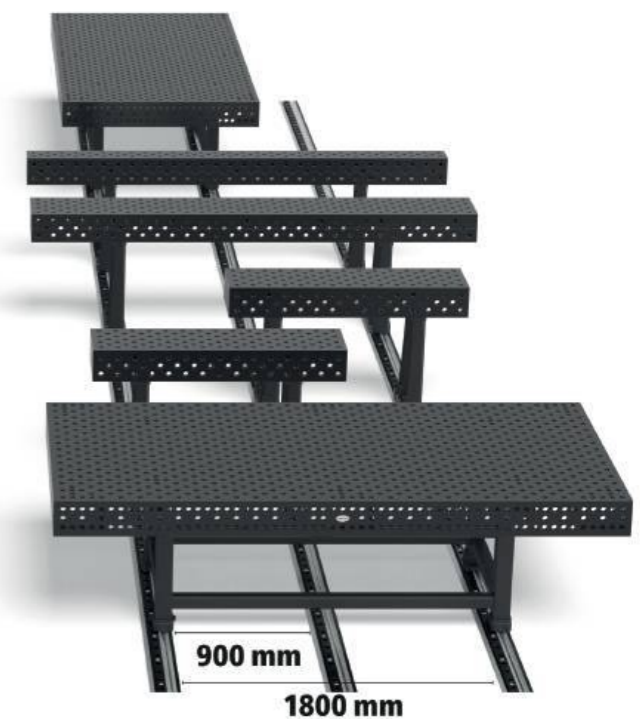

900 mm

1800 mm

Suorakulmainen U-Palkki SB 1800

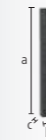
Suorakulmainen U-Palkki 200x200 SB 1800 plasmanitrattu
jalkalevyillä raideleveydelle 1800

	L (a)	B (b)	H (c)	G	
2-RSU2000.P	2000 mm	200 mm	200 mm	228 kg	1.737 €
2-RSU2400.P	2400 mm	200 mm	200 mm	271 kg	2.132 €
2-RSU3000.P	3000 mm	200 mm	200 mm	339 kg	2.672 €

Suorakulmainen U-Palkki 400x200 SB 1800 plasmanitrattu
jalkalevyillä raideleveydelle 1800

	L (a)	B (b)	H (c)	G	
2-RSU2000W.P	2000 mm	400 mm	200 mm	336 kg	2.715 €
2-RSU2400W.P	2400 mm	400 mm	200 mm	396 kg	3.270 €
2-RSU3000W.P	3000 mm	400 mm	200 mm	496 kg	4.022 €

Suorakulmainen U-Palkki SB 900

Suorakulmainen U-Palkki 200x200 SB 900 plasmanitrattu
jalkalevyillä raideleveydelle 900

	L (a)	B (b)	H (c)	G	
2-280370.P	1000 mm	200 mm	200 mm	120 kg	987 €
2-RSU1200.P	1200 mm	200 mm	200 mm	142 kg	1.229 €
2-RSU1500.P	1500 mm	200 mm	200 mm	174 kg	1.406 €

Suorakulmainen U-Palkki 400x200 SB 900 plasmanitrattu
jalkalevyillä raideleveydelle 900

	L (a)	B (b)	H (c)	G	
2-280370.2.P	1000 mm	400 mm	200 mm	188 kg	1.480 €
2-RSU1200W.P	1200 mm	400 mm	200 mm	211 kg	2.090 €
2-RSU1500W.P	1500 mm	400 mm	200 mm	258 kg	2.276 €



Jalka, pyörillä

**Jalka, pyörillä U-muotoiselle suorakulmalle 200x200**

U-palkin ja jalan liitäntä sisääntönnytyllä rullalla 2x 280528, kiinnitys kiskoon 1 x 280511, kaatumisen estolla

NEW

28

	L (a)	B (b)	H (c)	G	
2-RSUF200	196 mm	138 mm	200 mm	8 kg	856 € •
2-RSUF650	196 mm	138 mm	650 mm	22 kg	972 € •

**Jalka, pyörillä U-muotoiselle suorakulmalle 400x200**

U-palkin ja jalan liitäntä sisääntönnytyllä rullalla 2x 280528, kiinnitys kiskoon 2x 280511:llä, kaatumisen estolla

NEW

28

	L (a)	B (b)	H (c)	G	
2-RSUF200W	396 mm	138 mm	200 mm	29 kg	1.037 € •
2-RSUF650W	396 mm	138 mm	650 mm	42 kg	1.140 € •



Tuote suositus

**Pysäytyspultti kiskojärjestelmään Sinistetty**

kumivaimentimella, kiinnitetään tukien päätyihin ja perustuskiskoon, estää koskoilta ulosajamisen ja rajoittaa liikealueen, matala profiili mahdollisimman tasaisen lattiapinnan takaamiseksi

NEW

28

	L (a)	G	
2-280241	45 mm	0,30 kg	16 € •

**Uppokantapultti Sinistetty**

Komponenttien uppokantainen kiinnike, Ei VOI käyttää pöytien ja U-palkkien yhdistämiseen, ei sovellu alumiiniprofiileille, Ei sovellu urareikiin

28

	L (a)	SK	ZK	AM	G	
2-280528	66 mm	220 kN	10 kN	25 Nm	0,30 kg	46 € •

**Pikakiinnityspultti ilman uraa Sinistetty**

suositellaan alumiiniprofiileihin kiinnittämiseen, ilman o-rengasuraa tasaisille pinoille, Ei VOI käyttää pöytien ja U-palkkien yhdistämiseen

28

	L (a)	SK	ZK	AM1	AM	G	
2-280511	95 mm	220 kN	25 kN	10 Nm	25 Nm	0,54 kg	57 € •



Löydät lisätietoja ja lisävarusteita näihin tuotteisiin verkosta.

www.siegmund.com/
F-railsystem

KESKIKOKOISET RAKENTEET

Suosittellemme System 22:ta kevyempiin ja keskiraskaisiin hitsattuihin rakenteisiin. Kaikille, jotka eivät osaa päättää.

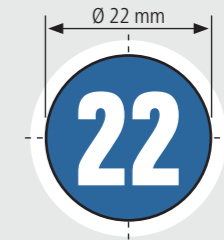

Suositteltu kantavuus
3000 kg asti

max. 1500 kg per jalka perusvarusteet

Professional 750

- Korkealuokkainen teräs S355J2+N, plasmanitrittuna ja BAR-pinnoitettuna
- Materiaalin vahvuus n. 17 – 19 mm
- Reikäkoko Ø 22 mm, Reiät sijoitettu 100x100 mm Ruudukkoon
- Pöydän sivureunan korkeus 150 mm, Reikävälit pöydän sivuilla 50 mm
- sis. jalka standardituote



Pöydän koko	Jalat	Paino			
1000 x 1000 mm	4	301 kg	1.967 €	4-220010.P	•
1200 x 1200 mm	4	395 kg	2.536 €	4-220015.P	•
1500 x 1000 mm	4	420 kg	2.556 €	4-220035.P	•
1500 x 1500 mm	4	585 kg	3.615 €	4-220050.P	•
2000 x 1000 mm	4	529 kg	3.235 €	4-220020.P	•
2400 x 1200 mm	6	740 kg	4.171 €	4-220030.P	•
3000 x 1500 mm	6	1097 kg	6.082 €	4-220040.P	•



Paino = Pöytä + Lavat + Standardijalka
 Suurin suositeltu kuormitus 4 jalalle 3000 kg tasaisella painojakaumalla. (Tiedot ainoastaan standardi jalkavarustukselle)
 Kaikki pöydät on tilauksesta saatavana plasmanitratraamattomina tai diagonaalisella reikäkuviolla: www.siegmund.com/F-table75022



[www.siegmund.com/
F-table75022](http://www.siegmund.com/F-table75022)



Pöydänjalat



	Vakiovaruste	Vakiovaruste	Säädettävä korkeus	Säädettävä korkeus	Pyörä lukittavalla jarrulla	Säädettävä korkeus, pyörä lukittavalla jarrulla	Lattia-ankurointi
	220858	220857.X	4-220878.XX	4-220877.XX	4-220866.XX	4-220879.XX	4-220874.XX
Kantokyky per jalka	1500 kg	1500 kg	1000 kg	1000 kg	800 kg	800 kg	1500 kg
Jalan korkeus	700 mm	800 mm	500 – 800 mm	550 – 900 mm	700 mm	600 – 850 mm	700 mm
Hienosäätövara	50 mm	50 mm	50 mm	50 mm	20 mm	20 mm	50 mm
Lisämaksu per jalka	sisältyy	Vaihtoehtoisesti	76 €	77 €	106 €	128 €	59 €

Työkorkeus = pöydän jalan korkeus + pöydän sivupaneelin korkeus
 Ilmoitetut kuormituskapasiteetit viittaavat staattiseen kuormaan. Huom Pyörät: Ei suositella 6 tai 8 jalkaisille pöydille.

Sarjat

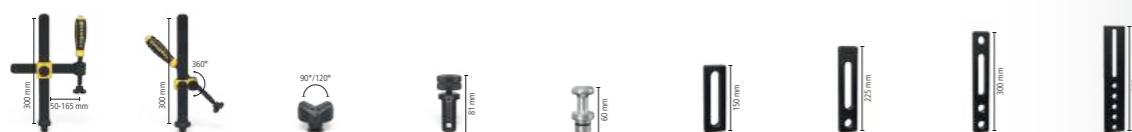

	220610.1	220630.1	220645.1	220511	220740	220410.N	220420.N	220426.N	220430.N
1	4-223100	4x	2x		12x		4x		
2	4-223200	6x	4x	4x	18x	4x	6x	2x	
3	4-223300	10x	6x	4x	24x	4x	8x	2x	
4	4-223400	12x	8x	8x	30x	8x	10x	2x	2x
5	4-223500	14x	10x	8x	30x	8x	12x	4x	4x

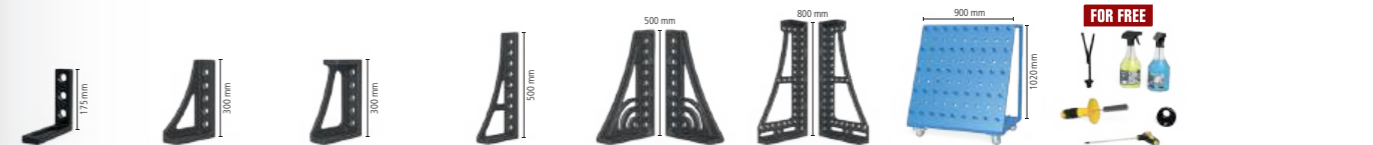

	220110.N	220152.N	220116.N	220162.N	220164+65.N	220144+46.N	220910	223999	
	2x	2x						1x	1.663 € •
	4x	2x						1x	2.892 € •
	6x	2x						1x	3.889 € •
	8x		2x	2x	1x		1x	1x	6.432 € •
	10x		2x	2x	1x	1x	1x	1x	8.184 € •

Professional Extreme 8.7

- Karkaistu työkaluteräs X8.7, plasmanitrittuna ja BAR-pinnoitettuna
- Materiaalin vahvuus n. 17 – 19 mm
- Reikäkoko Ø 22 mm, Reiät sijoitettu diagonaaliseen ruudukkoon
- Pöydän sivureunan korkeus 150 mm, Reikäväliit pöydän sivuilla 50 mm
- Pöydän sivupaneeli valmistettu korkealuokkaisesta S355J2+N teräksestä
- sis. jalka standardituote



Pöydän koko	Jalat	Paino			
1000 x 1000 mm	4	295 kg	2.280 €	4-220010.XD7	•
1200 x 800 mm	4	291 kg	2.276 €	4-220025.XD7	•
1200 x 1200 mm	4	387 kg	2.943 €	4-220015.XD7	•
1500 x 1000 mm	4	412 kg	2.971 €	4-220035.XD7	•
1500 x 1500 mm	4	573 kg	4.206 €	4-220050.XD7	•
2000 x 1000 mm	4	519 kg	3.759 €	4-220020.XD7	•
2000 x 1200 mm	4	602 kg	4.394 €	4-220060.XD7	•
2000 x 2000 mm	4	929 kg	6.156 €	4-220045.XD7	•
2400 x 1200 mm	6	725 kg	4.868 €	4-220030.XD7	•
3000 x 1500 mm	6	1073 kg	7.106 €	4-220040.XD7	•
4000 x 2000 mm	8	1807 kg	11.815 €	4-220055.XD7	•



www.siegmund.com/
F-tableX722

Paino = Pöytä + Lavat + Standardijalka
Suurin suositeltu kuormitus 4 jalalle 3000 kg tasaisella painojakaumalla. (Tiedot ainoastaan standardi jalkavarustukselle)

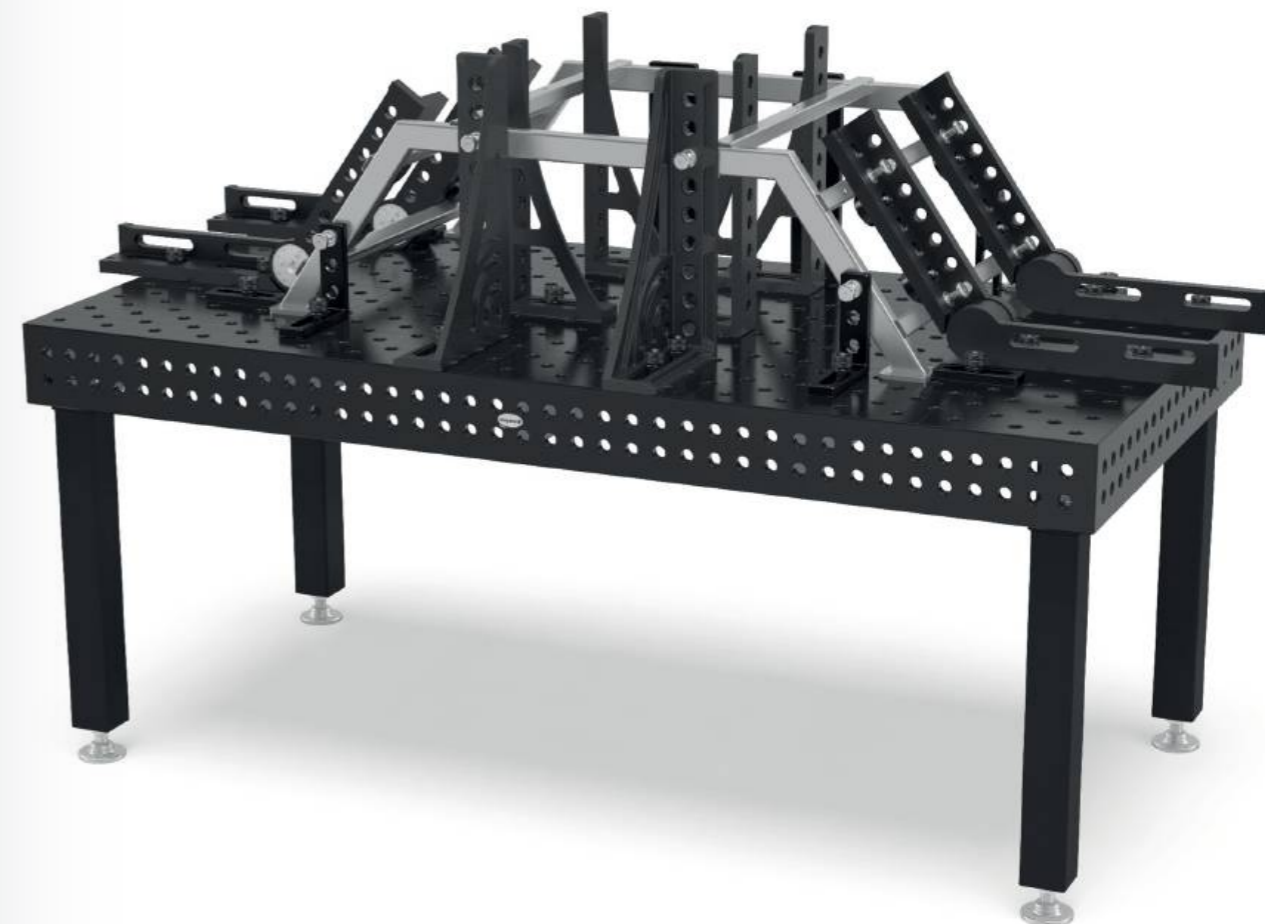

Pöydänjalat



	Vakiovaruste	Vakiovaruste	Säädettävä korkeus	Säädettävä korkeus	Pyörä lukittavalla jarrulla	Säädettävä korkeus, pyörä lukittavalla jarrulla	Lattia-ankurointi
	220858	220857.X	4-220878.XX	4-220877.XX	4-220866.XX	4-220879.XX	4-220874.XX
Kantokyky per jalka	1500 kg	1500 kg	1000 kg	1000 kg	800 kg	800 kg	1500 kg
Jalan korkeus	700 mm	800 mm	500 – 800 mm	550 – 900 mm	700 mm	600 – 850 mm	700 mm
Hienosäätövara	50 mm	50 mm	50 mm	50 mm	20 mm	20 mm	50 mm
Lisämaksu per jalka	sisältyy	Vaihtoehtoisesti	76 €	77 €	106 €	128 €	59 €

Työkorkeus = pöydän jalan korkeus + pöydän sivupaneelin korkeus
Ilmoitetut kuormituskapasiteetit viittaavat staattiseen kuormaan. Huom Pyörät: Ei suositella 6 tai 8 jalkaisille pöydille.

Sarjat



	220610.1	220630.1	220645.1	220511	220740	220410.N	220420.N	220426.N	220430.N
1	4-223100	4x	2x	12x		4x	4x		
2	4-223200	6x	4x	4x	18x	4x	6x	2x	
3	4-223300	10x	6x	4x	24x	4x	8x	8x	2x
4	4-223400	12x	8x	8x	30x	8x	10x	10x	2x
5	4-223500	14x	10x	8x	30x	8x	12x	12x	4x

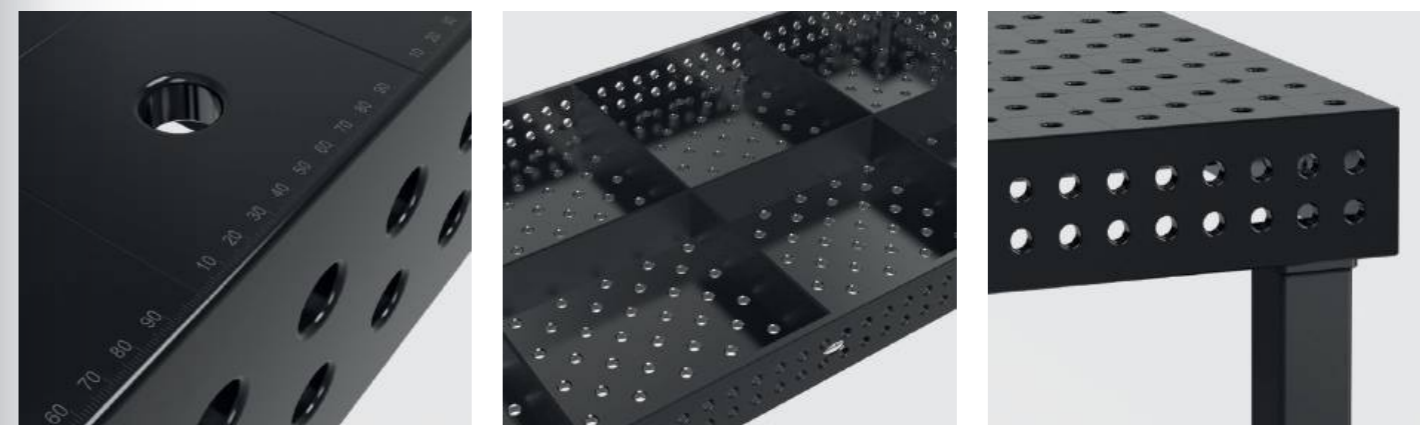

	220110.N	220152.N	220116.N	220162.N	220164+65.N	220144+46.N	220910	223999	
	2x	2x						1x	1.663 € •
	4x	2x						1x	2.892 € •
	6x	2x						1x	3.889 € •
	8x		2x	2x	1x		1x	1x	6.432 € •
	10x		2x	2x	1x	1x	1x	1x	8.184 € •

Professional Extreme 8.7 PLUS

- Karkaistu työkaluteräs X8.7, plasmanitrittuna ja BAR-pinnoitettuna
- Materiaalin vahvuus n. 17 – 19 mm
- Reikäkoko Ø 22 mm, Reiät sijoitettu diagonaaliseen ruudukkoon
- Pöydän sivureunan korkeus 250 mm, Reiät pöydän sivuissa 4:ssä rivissä 50 mm välein
- Pöydän sivupaneeli valmistettu korkealuokkaisesta S355J2+N teräksestä
- sis. jalka standardituote



Pöydän koko	Jalat	Paino			
1200 x 1200 mm	4	459 kg	3.252 €	4-220015.XD7PL	•
1500 x 1000 mm	4	493 kg	3.283 €	4-220035.XD7PL	•
2000 x 1000 mm	4	622 kg	4.154 €	4-220020.XD7PL	•
2400 x 1200 mm	6	849 kg	5.341 €	4-220030.XD7PL	•
3000 x 1500 mm	6	1267 kg	8.180 €	4-220040.XD7PL	•
4000 x 2000 mm	8	2115 kg	12.958 €	4-220055.XD7PL	•



Paino = Pöytä + Lavat + Standardijalka
 Suurin suositeltu kuormitus 4 jalalle 3000 kg tasaisella painojakaumalla. (Tiedot ainoastaan standardi jalkavarustukselle)
 Kaikki pöydät on tilauksesta saatavana plasmanittraamattomina: www.siegmund.com/F-tableX722plus



[www.siegmund.com/
F-tableX722plus](http://www.siegmund.com/F-tableX722plus)



Pöydänjalat



	Vakiovaruste	Vakiovaruste	Säädettävä korkeus	Säädettävä korkeus	Pyörä lukittavalla jarrulla	Säädettävä korkeus, pyörä lukittavalla jarrulla	Lattia-ankurointi
	220853.X	220857.X	4-220878.XX	4-220877.XX	4-220860.XX	4-220879.XX	4-220872.XX
Kantokyky per jalka	1500 kg	1500 kg	1000 kg	1000 kg	800 kg	800 kg	1500 kg
Jalan korkeus	600 mm	800 mm	500 – 800 mm	550 – 900 mm	600 mm	600 – 850 mm	600 mm
Hienosäätövara	50 mm	50 mm	50 mm	50 mm	20 mm	20 mm	50 mm
Lisämaksu per jalka	sisältyy	Vaihtoehtoisesti	76 €	77 €	104 €	128 €	59 €

Työkorkeus = pöydän jalan korkeus + pöydän sivupaneelin korkeus
 Ilmoitetut kuormituskapasiteetit viittaavat staattiseen kuormaan. Huom Pyörät: Ei suositella 6 tai 8 jalkaisille pöydille.



Sarjat



	220610.1	220630.1	220645.1	220511	220740	220410.N	220420.N	220426.N	220430.N
1	4-223100	4x	2x		12x		4x		
2	4-223200	6x	4x	4x	18x	4x	6x	2x	
3	4-223300	10x	6x	4x	24x	4x	8x	2x	
4	4-223400	12x	8x	8x	30x	8x	10x	2x	2x
5	4-223500	14x	10x	8x	30x	8x	12x	4x	4x



	220110.N	220152.N	220116.N	220162.N	220164+65.N	220144+46.N	220910	223999	
	2x	2x						1x	1.663 € •
	4x	2x						1x	2.892 € •
	6x	2x						1x	3.889 € •
	8x		2x	2x	1x		1x	1x	6.432 € •
	10x		2x	2x	1x	1x	1x	1x	8.184 € •

EKSKLUSIIVISIA TARJOUKSIA

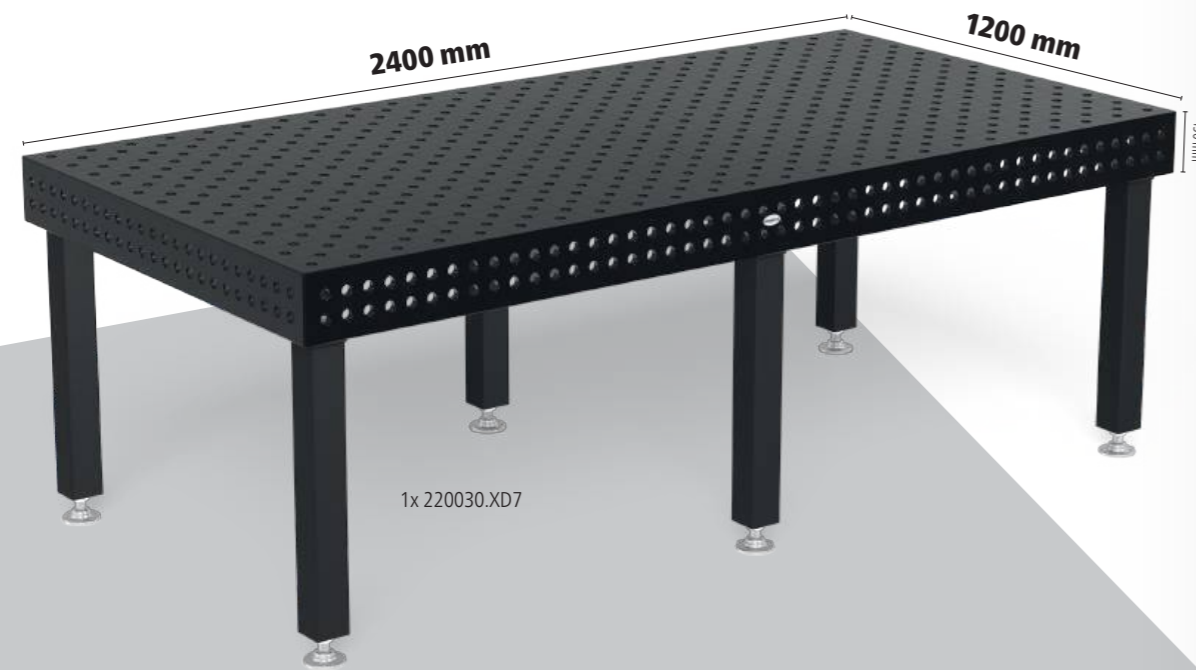

Hitsauspöytä Extreme 8.7

sis. tarvikkeet

- Karkaistu työkaluteräs X8.7 + Plasmanitrus
- Pöydän sivupaneeli valmistettu korkealuokkaisesta S355J2+N teräksestä + Plasmanitrus
- Reikäkoko Ø 22 mm
- Reiät sijoitettu diagonaaliseen ruudukkoon
- Materiaalin vahvuus n. 17 – 19 mm
- Pöydän sivureunan korkeus 150 mm
- Reikävälit pöydän sivuilla 50 mm
- Pyöristetyt kulmat, reunat ja reiät
- Mitta-asteikko pöydän pinnassa
- Rakenne vahvistettu tukiristikolla

Erikoistarjouksen hinta %

7.698 €

normaalista 8.277 €

4-228330.XD7



Hitsauspöytä Professional 750

sis. tarvikkeet

- Korkealuokkainen teräs S355J2+N + Plasmanitrus
- Reikäkoko Ø 22 mm
- Reiät sijoitettu 100x100 mm Ruudukkoon
- Materiaalin vahvuus n. 17 – 19 mm
- Pöydän sivureunan korkeus 150 mm
- Reikävälit pöydän sivuilla 50 mm
- Pyöristetyt kulmat, reunat ja reiät
- Mitta-asteikko pöydän pinnassa
- Rakenne vahvistettu tukiristikolla

Erikoistarjouksen hinta %

5.258 €

normaalista 5.654 €

4-228220.P



Siegmond nostolava

- kahdella nostosylinterillä
- korkea joustavuus
- helppo käsittely
- massiiviset sakset ja teräsrullat
- Kosketinlista suojaa puristumiselta
- Asennus mahdollista lattian ylä- tai alapuolelle

**Nostoalusta 2010**

2000 x 1000 mm pöydälle, Kokonaiskorkeus sisään vedettynä: 330 mm, Nostoalue: 1100 mm, Nostoaika kuorman kanssa: 45~55 sekuntia, Voima 2,2 kW, Käyttöjännite 400 V, Maksimi kuorma: Perusrunko (ilman pöytää) 4000 kg, sis. eristyslevyt

NEW

16 22 28

	L (a)	B (b)	G	
4-HB4020.1	1990 mm	990 mm	470 kg	7.328 € •

**Nostoalusta 2012**

2000 x 1200 mm pöydälle, Kokonaiskorkeus sisään vedettynä: 330 mm, Nostoalue: 1100 mm, Nostoaika kuorman kanssa: 45~55 sekuntia, Voima 2,2 kW, Käyttöjännite 400 V, Maksimi kuorma: Perusrunko (ilman pöytää) 4000 kg, sis. eristyslevyt

NEW

16 22 28

	L (a)	B (b)	G	
4-HB4060.1	1990 mm	1190 mm	490 kg	7.597 € •

**Nostoalusta 2412**

2400 x 1200 mm pöydälle, Kokonaiskorkeus sisään vedettynä: 330 mm, Nostoalue: 1100 mm, Nostoaika kuorman kanssa: 45~55 sekuntia, Voima 2,2 kW, Käyttöjännite 400 V, Maksimi kuorma: Perusrunko (ilman pöytää) 4000 kg, sis. eristyslevyt

NEW

16 22 28

	L (a)	B (b)	G	
4-HB4030.1	2390 mm	1190 mm	530 kg	8.119 € •

**Nostoalusta 3015**

3000 x 1500 mm pöydälle, Kokonaiskorkeus sisään vedettynä: 430 mm, Nostoalue: 650 mm, Nostoaika kuorman kanssa: 35~45 sekuntia, Voima 2,2 kW, Käyttöjännite 400 V, Maksimi kuorma: Perusrunko (ilman pöytää) 6000 kg, sis. eristyslevyt

NEW

16 22 28

	L (a)	B (b)	G	
4-HB4040.1	2990 mm	1490 mm	865 kg	12.554 € •

Huippulaatua kaikille komponenteille

Siegmond helpottaa työtäsi erityisesti hitsauspöytiin suunnitelluilla nostotasoilla. Kosketinnauha takaa luotettavan suojan nostolavaa laskettaessa. Jos sen laukaisee esine tai henkilö, nostolava pysäyttää laskemisen välittömästi.



Löydät lisätietoja ja lisävarusteita näihin tuotteisiin verkosta.



[www.siegmond.com/
F-h-lift](http://www.siegmond.com/F-h-lift)



Nostoalusta 2010 hitsauspöydän kanssa

- sis. hitsauspöytä 2000 x 1000 mm ja eristyslevyt
- Materiaalin vahvuus Pöytälevy n. 17 – 19 mm
- Mitat (P x L): n. 1990 x 990 mm
- Paino (ilman pöytää) n. 470 kg
- Kokonaiskorkeus sisään vedettynä: 330 mm, Nostoalue: 1100 mm
- Työkorkeus on kokonaiskorkeus plus pöydän sivupaneeli
- Maksimi kuorma: Perusrunko (ilman pöytää) 4000 kg
- Nostoaika kuorman kanssa: 45 ~ 55 sekuntia
- Voima 2,2 kW, Käyttöjännite 400 V



Koko Työtaso	Ominaisuudet Työtaso	G			
2000 x 1000 mm	22 750 N BAR	969 kg	10.280 €	4-HB220020.P	•
2000 x 1000 mm	22 XB.7 N BAR	959 kg	10.805 €	4-HB220020.XD7	•
2000 x 1000 mm	22 XB.7 N BAR	1065 kg	11.200 €	4-HB220020.XD7PL	•

Nostoalusta 2012 hitsauspöydän kanssa

- sis. hitsauspöytä 2000 x 1200 mm ja eristyslevyt
- Materiaalin vahvuus Pöytälevy n. 17 – 19 mm
- Mitat (P x L): n. 1990 x 1190 mm
- Paino (ilman pöytää) n. 490 kg
- Kokonaiskorkeus sisään vedettynä: 330 mm, Nostoalue: 1100 mm
- Työkorkeus on kokonaiskorkeus plus pöydän sivupaneeli
- Maksimi kuorma: Perusrunko (ilman pöytää) 4000 kg
- Nostoaika kuorman kanssa: 45 ~ 55 sekuntia
- Voima 2,2 kW, Käyttöjännite 400 V



Koko Työtaso	Ominaisuudet Työtaso	G			
2000 x 1200 mm	22 XB.7 N BAR	1062 kg	11.708 €	4-HB220060.XD7	•



Nostoalusta 2412 hitsauspöydän kanssa

- sis. hitsauspöytä 2400 x 1200 mm ja eristyslevyt
- Materiaalin vahvuus Pöytälevy n. 17 – 19 mm
- Mitat (P x L): n. 2390 x 1190 mm
- Paino (ilman pöytää) n. 530 kg
- Kokonaiskorkeus sisään vedettynä: 330 mm, Nostoalue: 1100 mm
- Työkorkeus on kokonaiskorkeus plus pöydän sivupaneeli
- Maksimi kuorma: Perusrunko (ilman pöytää) 4000 kg
- Nostoaika kuorman kanssa: 45 ~ 55 sekuntia
- Voima 2,2 kW, Käyttöjännite 400 V



Koko Työtaso	Ominaisuudet Työtaso	G			
2400 x 1200 mm	22 750 N BAR	1225 kg	11.866 €	4-HB220030.P	•
2400 x 1200 mm	22 XB.7 N BAR	1210 kg	12.563 €	4-HB220030.XD7	•
2400 x 1200 mm	22 XB.7 N BAR	1338 kg	13.037 €	4-HB220030.XD7PL	•

Nostoalusta 3015 hitsauspöydän kanssa

- sis. hitsauspöytä 3000 x 1500 mm ja eristyslevyt
- Materiaalin vahvuus Pöytälevy n. 17 – 19 mm
- Mitat (P x L): n. 2990 x 1490 mm
- Paino (ilman pöytää) n. 865 kg
- Kokonaiskorkeus sisään vedettynä: 430 mm, Nostoalue: 650 mm
- Työkorkeus on kokonaiskorkeus plus pöydän sivupaneeli
- Maksimi kuorma: Perusrunko (ilman pöytää) 6000 kg
- Nostoaika kuorman kanssa: 34 ~ 45 sekuntia
- Voima 2,2 kW, Käyttöjännite 400 V



Koko Työtaso	Ominaisuudet Työtaso	G			
3000 x 1500 mm	22 750 N BAR	1917 kg	18.212 €	4-HB220040.P	•
3000 x 1500 mm	22 XB.7 N BAR	1893 kg	19.237 €	4-HB220040.XD7	•
3000 x 1500 mm	22 XB.7 N BAR	2091 kg	20.311 €	4-HB220040.XD7PL	•



Pyörítettävä korkeussäädettävä pöytä Kiinteä

- Mitat (P x L): n. 785 x 785 mm
- Paino (ilman levyä): noin 70 kg
- Työskentelykorkeus 780 mm – 1100 mm
- Kaatumisvaaran vuoksi suosittelemme vain seuraavia kokoja
- Yhteensopiva vain määriteltyjen työtasojen kanssa (erityiset kiinnityskohdat työtasossa)
- Maksimi kuorma: Perusrunko (ilman levyä) 1000 kg



Koko Työtaso	Ominaisuudet Työtaso	MS (d)	G			
1000 x 1000 mm	22 750 N BAR	18 mm	207 kg	2.111 €	2-DS224024.PD	•
1200 x 1200 mm	22 750 N BAR	18 mm	267 kg	2.484 €	2-DS224034.PD	•
1200 x 800 mm	22 750 N BAR	18 mm	208 kg	1.982 €	2-DS224004.P	•
Ø 1100 mm	22 750 N BAR	18 mm	201 kg	2.373 €	2-DS224211.PD	•

Pyörítettävä korkeussäädettävä pöytä liikuteltava

- Mitat (P x L): n. 795 x 795 mm
- Paino (ilman levyä): noin 70 kg
- Työskentelykorkeus 780 mm – 1100 mm
- Kaatumisvaaran vuoksi suosittelemme vain seuraavia kokoja
- Yhteensopiva vain määriteltyjen työtasojen kanssa (erityiset kiinnityskohdat työtasossa)
- Maksimi kuorma: Perusrunko (ilman levyä) 1000 kg



Koko Työtaso	Ominaisuudet Työtaso	MS (d)	G			
1000 x 1000 mm	22 750 N BAR	18 mm	207 kg	2.256 €	2-DM224024.PD	•
1200 x 1200 mm	22 750 N BAR	18 mm	267 kg	2.629 €	2-DM224034.PD	•
1200 x 800 mm	22 750 N BAR	18 mm	208 kg	2.127 €	2-DM224004.P	•
Ø 1100 mm	22 750 N BAR	18 mm	201 kg	2.518 €	2-DM224211.PD	•

Magneettinen maadoitusliitin

Magneettinen maadoitusliitin pyörivällä nivelellä ja suurella pitovoimalla puhtaille ja sileille pinnoille. Ei enää kaapeleiden kiertymistä nopean ja helpon maadoituksen ansiosta. Liitin voidaan kiinnittää tilapäisesti tai pysyvästi. Yhdessä sovitinlevyn ja uppokantaruuvien kanssa se soveltuu täydellisesti jälkiasennussarjaksi pyörivälle pöydälle.



Magneettinen maadoitusliitin pyörityspöydille

helppo ja nopea maadoitus, ei kaapelin kiertymistä, suuri pitovoima puhtailla ja sileillä pinnoilla, Toimitussisältö: Adapterilevy ja uppokantaruuvi

16 22 28

2-00003399

G
0,92 kg

40 € •

Liikkuva nostopöytä 500 kg

- Mitat (P x L): n. 1115 x 630 mm
- Paino (ilman levyä): noin 65 kg
- Työskentelykorkeus n. 700 – 1000 mm
- Yhteensopiva vain määriteltyjen työtasojen kanssa (erityiset kiinnityskohdat työtasossa)
- Maksimi kuorma: Perusrunko (ilman levyä) 500 kg



Koko Työtaso	Ominaisuudet Työtaso	MS (d)	G			
1200 x 800 mm	22 750 N BAR	18 mm	203 kg	2.428 €	2-HT224004.P	•

Liikkuva nostopöytä 1200 kg

- Mitat (P x L): n. 1490 x 990 mm
- Paino (ilman levyä): noin 210 kg
- Työskentelykorkeus n. 750 – 1050 mm
- Maksimi kuorma: Perusrunko (ilman levyä) 1200 kg



Koko Työtaso	Ominaisuudet Työtaso	MS (d)	G			
1500 x 1000 mm	22 750 N BAR	18 mm	548 kg	5.196 €	2-HS220035.P	•

Tuote suositus



Täydennysarja, kantokyky 1700 kg

Toinen nostosylinteri 1700 kg:n kantokyvylle (- levy), Yhteensopiva vain siirrettävään nostopöytään 1200 kg, Toimitussisältö: 1x nostosylinteri, 1x jalkapoljin, kiinnitystarvikkeet

16 22 28

2-HS009921

G
4 kg

483 € •



Löydät lisätietoja ja lisävarusteita näihin tuotteisiin verkosta.



www.siegmond.com/
F-rotating



Löydät lisätietoja ja lisävarusteita näihin tuotteisiin verkosta.



www.siegmond.com/
F-lifting

Siegmond Workstation 1208

- vasemmalla ja oikealla 600 mm tilaa laatikoille
- sis. reikäpöytä 1200x800 mm
- Korkealuokkainen teräs S355J2+N, plasmanitrittuna ja BAR-pinnoitettuna
- Materiaalivahvuus noin 18 mm
- Reikäkoko Ø 22 mm
- Reiät sijoitettu 100x100 mm Ruudukkoon
- Maksimi kantokyky: Perusjalustalla 1000 kg (ilman levyä) / Pyörä 400 kg (ilman levyä)



Siegmond Workstation 1208
Toimitussisältö: 1x 004002.1 Siegmond Workstation 1208 Perusrunko, 1x 224004.P Rei'itetty levy



	L (a)	B (b)	H (c)	G	Erikoistarjous hinta
2-224400	1200 mm	800 mm	850 mm	236 kg	1.426 € •
					normaalisti 1.449 €

Siegmond Workstation 1208 sisältyy Hyllyt
Toimitussisältö: 1x 004002.1 Siegmond Workstation 1208 Perusrunko, 1x 224004.P Rei'itetty levy, 1x 224030 Puristinhylly, 1x 004620 Hylly, 1x 224635 Pultti- ja prismapidin, 1x 004025.1 Työkäluuseinä sis. hyllyn



	L (a)	B (b)	H (c)	G	Erikoistarjous hinta
2-224401	1200 mm	800 mm	850 mm	180 kg	1.564 € •
					normaalisti 1.595 €

Siegmond Workstation 1208 puoliksi suljettu Sis. 3 laatikkoa
Toimitussisältö: 1x 004002.1 Siegmond Workstation 1208 Perusrunko, 1x 224004.P Rei'itetty levy, 2x 004230 Laatikko 180 mm, 1x 004235 Laatikko 240 mm, 1x 004120 Sivuseinäsarja



	L (a)	B (b)	H (c)	G	Erikoistarjous hinta
2-224407	1200 mm	800 mm	850 mm	269 kg	1.864 € •
					normaalisti 1.892 €

Siegmond Workstation 1208 suljettu Sis. 6 laatikkoa
Toimitussisältö: 1x 004002.1 Siegmond Workstation 1208 Perusrunko, 1x 224004.P Rei'itetty levy, 4x 004230 Laatikko 180 mm, 2x 004235 Laatikko 240 mm, 2x 004120 Sivuseinäsarja



	L (a)	B (b)	H (c)	G	Erikoistarjous hinta
2-224409	1200 mm	800 mm	850 mm	235 kg	2.302 € •
					normaalisti 2.335 €

lisäksi pakkauskulut / Rahti

Tuote suositus

Työkäluuseinä A
2x 220610.1 Puristin, 6x 220511 Pultti, 6x 220410.N Vaste, 1x 220852 Kuusiokoloavain



	G	Erikoistarjous hinta
2-227320	11,20 kg	412 € •
		normaalisti 633 €

Siegmond Workstation 1208 – Kokoonpano

Siegmond Workstation 1208 Perusrunko
vasen / oikea: 600 mm tilaa laatikoille, Sis. kasausohjeet, reikälevyt löytyvät verkosta

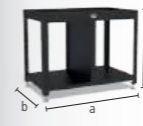

NEW

16 22 28

	L (a)	B (b)	H (c)	TF	G	
2-004002.1	1030 mm	630 mm	838 mm	1000 kg	32 kg	590 € •

Tarvikesarja 4:llä pyörällä mallille Workstation 1208
vaihto jalasta pyörille on mahdollista



16 22 28

	TF	G	
2-004100.1	400 kg	5,30 kg	80 € •

Sivuseinäsarja mallille Workstation 1208
Moduulit sivujen ja takaosan sulkemiseen, lukittava, 1x Aseta sivuseinät kullekin sivulle, Yhteensopiva: Laatikot 004220, 004225, 004230, 004235, yhteensopiva Workstation-mallin kanssa 11.09.2023 alkaen

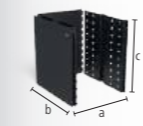

NEW

16 22 28

	L (a)	B (b)	H (c)	G	
2-004120	513 mm	604 mm	607 mm	11 kg	177 € •

Laatikko kiskoilla ja kiinnikkeillä mallille Workstation 0806 / 1208
Pulveripinnoitettu, päivittäminen on aina mahdollista, Sivuseinättömään Workstation 0806 / 1208 pöytään, Kiinnike tarvitaan ellei sivuseiniä ole käytössä

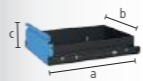

16 22 28

	L (a)	B (b)	H (c)	TF	G	
2-004220.WS	590 mm	400 mm	60 mm	50 kg	7,50 kg	88 € •
2-004225.WS	590 mm	400 mm	120 mm	50 kg	9 kg	100 € •
2-004230.WS	590 mm	400 mm	180 mm	50 kg	9,50 kg	111 € •
2-004235.WS	590 mm	400 mm	240 mm	50 kg	10 kg	122 € •

Työkäluuseinä sis. hyllyn mallille Workstation 0806 / 1208
Pulveripinnoitettu, asetettavissa kummallekin puolelle



NEW

16 22 28

	TF	G	
2-004025.1	30 kg	6,50 kg	99 € •

Hylly mallille Workstation 0806 / 1208 / 1212
Pulveripinnoitettu, asetettavissa kummallekin puolelle

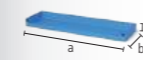

NEW

16 22 28

	L (a)	B (b)	H (c)	TF	G	
2-004620	482 mm	144 mm	40 mm	10 kg	1,65 kg	16 € •

Pultti- ja prismapidin mallille Workstation 0806 / 1208 / 1212
Pulveripinnoitettu, asetettavissa kummallekin puolelle

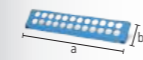

NEW

22

	L (a)	B (b)	H (c)	G	
2-224635	482 mm	20 mm	99 mm	0,80 kg	17 € •

Puristinhylly mallille Workstation 1208
Pulveripinnoitettu, asetettavissa kummallekin puolelle



NEW

22

	L (a)	B (b)	H (c)	G	
2-224030	580 mm	46 mm	39 mm	0,84 kg	16 € •

Löydät lisätietoja ja lisävarusteita näihin tuotteisiin verkosta.



www.siegmond.com/
F-workstation

Siegmond Workstation 1212

- vasemmallalla ja oikealla 600 mm tilaa laatikoille
- sis. reikäpöytä 1200x1200 mm
- Korkealuokkainen teräs S355J2+N, plasmanitrittuna ja BAR-pinnoitettuna
- Materiaalivahvuus noin 18 mm
- Reikäkoko Ø 22 mm
- Reiät sijoitettu 100x100 mm Ruudukkoon
- Maksimi kantokyky: Perusjalustalla 1000 kg (ilman levyä) / Pyörä 400 kg (ilman levyä)



Siegmond Workstation 1212						NEW
Toimitussisältö: 1x 004602 Siegmond Workstation 1212 Perusrunko, 1x 224034.P Rei'itetty levy						
	L (a)	B (b)	H (c)	G	Erikoistarjous hinta	
2-224600	1200 mm	1200 mm	850 mm	248 kg	1.774 €	•
normaalisti 1.794 €						

Siegmond Workstation 1212 sisältyy Hyllyt						NEW
Toimitussisältö: 1x 004602 Siegmond Workstation 1212 Perusrunko, 1x 224034.P Rei'itetty levy, 1x 224630 Puristinhylly, 1x 004620 Hylly, 1x 224635 Pultti- ja prismapidin, 1x 004625 Työkäluseinä sis. hyllyn						
	L (a)	B (b)	H (c)	G	Erikoistarjous hinta	
2-224601	1200 mm	1200 mm	850 mm	261 kg	1.921 €	•
normaalisti 1.951 €						

Siegmond Workstation 1212 puoliksi suljettu Sis. 3 laatikkoa						NEW
Toimitussisältö: 1x 004602 Siegmond Workstation 1212 Perusrunko, 1x 224034.P Rei'itetty levy, 2x 004230 Laatikko 180 mm, 1x 004235 Laatikko 240 mm, 1x 004720 Sivuseinäsarja						
	L (a)	B (b)	H (c)	G	Erikoistarjous hinta	
2-224607	1200 mm	1200 mm	850 mm	282 kg	2.219 €	•
normaalisti 2.246 €						

Siegmond Workstation 1212 suljettu Sis. 6 laatikkoa						NEW
Toimitussisältö: 1x 004602 Siegmond Workstation 1212 Perusrunko, 1x 224034.P Rei'itetty levy, 4x 004230 Laatikko 180 mm, 2x 004235 Laatikko 240 mm, 2x 004720 Sivuseinäsarja						
	L (a)	B (b)	H (c)	G	Erikoistarjous hinta	
2-224609	1200 mm	1200 mm	850 mm	316 kg	2.664 €	•
normaalisti 2.697 €						

lisäksi pakkauskulut / Rahti

Tuote suositus

Työkäluasarja B						NEW
4x 220610.1 Puristin, 8x 220511 Pultti, 6x 220410.N Vaste, 2x 220110.N Suorakulma, 1x 220852 Kuusiokoloavain, 1x 224320 Ruuvipenkki sisältyy Sarja ruuvipenkien leuansuojuksia						
				G	Erikoistarjous hinta	
2-227340.1				39,60 kg	970 €	•
normaalisti 1.466 €						

Työkäluasarja C						NEW
6x 220610.1 Puristin, 10x 220511 Pultti, 4x 220410.N Vaste, 4x 220420.N Vaste, 2x 220110.N Suorakulma, 2x 220152.N Suorakulma, 1x 220852 Kuusiokoloavain, 1x 224320 Ruuvipenkki sisältyy Sarja ruuvipenkien leuansuojuksia						
				G	Erikoistarjous hinta	
2-227360				60,20 kg	1.295 €	•
normaalisti 1.849 €						

Siegmond Workstation 1212 – Kokoonpano

Siegmond Workstation 1212 Perusrunko						NEW
vasen / oikea: 600 mm tilaa laatikoille, Sis. kasasohjeet, reikälevyt löytyvät verkosta						
	L (a)	B (b)	H (c)	TF	G	
2-004602	1030 mm	1030 mm	838 mm	1000 kg	43,80 kg	601 € •

Tarvikesarja 4:llä pyörällä mallille Workstation 1212						NEW
vaihto jalasta pyörille on mahdollista						
				TF	G	
2-004700				400 kg	4,30 kg	87 € •

Sivuseinäsarja mallille Workstation 1212						NEW
Moduulit sivujen ja takaosan sulkemiseen, lukittava, 1x Aseta sivuseinät kullekin sivulle, Yhteensopiva: Laatikot 004220, 004225, 004230, 004235						
	L (a)	B (b)	H (c)		G	
2-004720	513 mm	590 mm	607 mm		12,50 kg	185 € •

Laatikko kiskoilla ja kiinnikkeillä mallille Workstation 1212						NEW
Pulveripinnoitettu, päivittäminen on aina mahdollista, Sivuseinättömään Workstation 1212 pöytään, Kiinnike tarvitaan ellei sivuseiniä ole käytössä						
	L (a)	B (b)	H (c)	TF	G	
2-004820.WS	590 mm	400 mm	60 mm	50 kg	8 kg	94 € •
2-004825.WS	590 mm	400 mm	120 mm	50 kg	9,50 kg	105 € •
2-004830.WS	590 mm	400 mm	180 mm	50 kg	10 kg	116 € •
2-004835.WS	590 mm	400 mm	240 mm	50 kg	10,50 kg	128 € •

Työkäluseinä sis. hyllyn mallille Workstation 1212						NEW
Pulveripinnoitettu, asetettavissa kummallekin puolelle						
				TF	G	
2-004625				30 kg	8,80 kg	104 € •

Hylly mallille Workstation 0806 / 1208 / 1212						NEW
Pulveripinnoitettu, asetettavissa kummallekin puolelle						
	L (a)	B (b)	H (c)	TF	G	
2-004620	482 mm	144 mm	40 mm	10 kg	1,65 kg	16 € •

Pultti- ja prismapidin mallille Workstation 0806 / 1208 / 1212						NEW
Pulveripinnoitettu, asetettavissa kummallekin puolelle						
	L (a)	B (b)	H (c)		G	
2-224635	482 mm	20 mm	99 mm		0,80 kg	17 € •

Puristinhylly mallille Workstation 1212						NEW
Pulveripinnoitettu, asetettavissa kummallekin puolelle						
	L (a)	B (b)	H (c)		G	
2-224630	580 mm	46 mm	39 mm		1,50 kg	21 € •

Kahdeksankulmainen pöytä 150

kiinnitys sovitinlevyn kautta (ei sisälly toimitukseen), Sovitinlevy saatavilla pyynnöstä ja lisämaksusta, Alennus: alkaen 2 osasta: 5%, alkaen 5 osasta: 10%



	L (a)	B (b)	H (c)	MS (d)	Ø	G	
2-920822.P	331 mm	800 mm	150 mm	18 mm	866 mm	210 kg	5.268 € ○
2-921022.P	414 mm	1000 mm	150 mm	18 mm	1082 mm	276 kg	6.044 € ○
2-921222.P	497 mm	1200 mm	150 mm	18 mm	1299 mm	368 kg	8.988 € ○
2-921422.P	580 mm	1400 mm	150 mm	18 mm	1515 mm	477 kg	9.763 € ○
2-921522.P	621 mm	1500 mm	150 mm	18 mm	1624 mm	525 kg	10.537 € ○
2-921622.P	663 mm	1600 mm	150 mm	18 mm	1732 mm	604 kg	11.312 € ○
2-921722.P	704 mm	1700 mm	150 mm	18 mm	1840 mm	655 kg	12.275 € ○
2-921822.P	746 mm	1800 mm	150 mm	18 mm	1948 mm	710 kg	12.087 € ○

Kahdeksankulmainen levy

kiinnitys järjestelmäreikien kautta tukiholkilla (220500), M8 kierre sivulla, Alennus: alkaen 2 osasta: 5%, alkaen 5 osasta: 10%

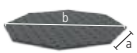

	L (a)	B (b)	H (c)	MS (d)	Ø	G	
2-930600.P	249 mm	600 mm	18 mm	18 mm	650 mm	79 kg	2.479 € ○
2-930800.P	331 mm	800 mm	18 mm	18 mm	866 mm	112 kg	3.098 € ○
2-931000.P	414 mm	1000 mm	18 mm	18 mm	1083 mm	155 kg	3.718 € ○
2-931200.P	497 mm	1200 mm	18 mm	18 mm	1299 mm	220 kg	4.687 € ○
2-931400.P	580 mm	1400 mm	18 mm	18 mm	1516 mm	305 kg	5.897 € ○
2-931500.P	621 mm	1500 mm	18 mm	18 mm	1636 mm	339 kg	6.251 € ○

Paino = Kahdeksankulmainen levy + Lavat
Asiakkaan sovelluksesta riippuvien muutosten johdosta paino voi vaihdella.
Lisää pöytäkokoja saatavana tilauksesta.
Jalkalevyt tai adapterit eivät sisälly vakiona kahdeksankulmaisiin pöytiin.

Sovitinlevy saatavilla pyynnöstä ja lisämaksusta

Adapterilevy tarvitaan kahdeksankulmaisen pöydän kiinnittämiseksi pyörittäimeen. Adapterilevy erikoiskiinnityksin voidaan valmistaa pyynnöstä ja lisähinnasta.

Lisähinta asiakaskohtaisesta adapterilevystä

kahdeksankulmaisille sivupaneeleilla varustetuille pöydille

16 22 28



0-940000

732 € ○**Lisämaksu porauskehän mukauttamisesta**

kahdeksankulmaisille levyille

16 22 28

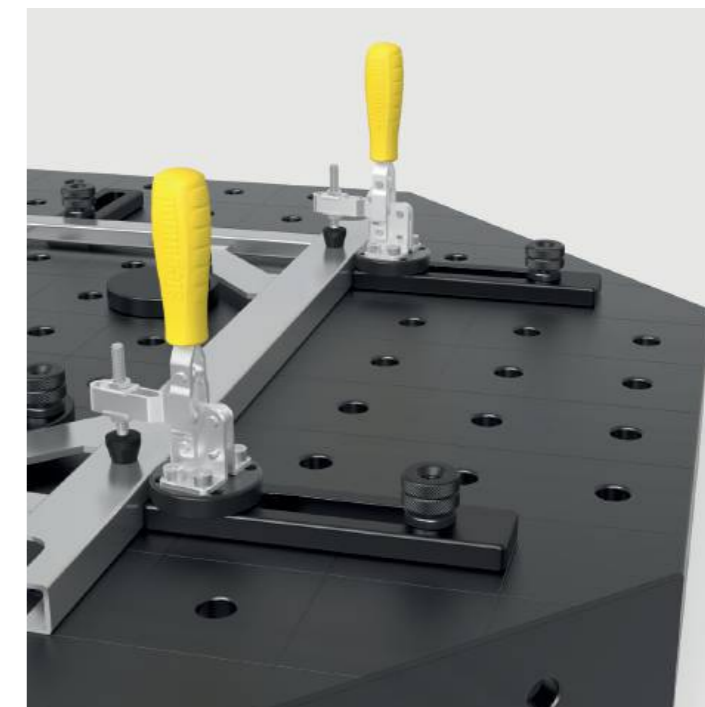
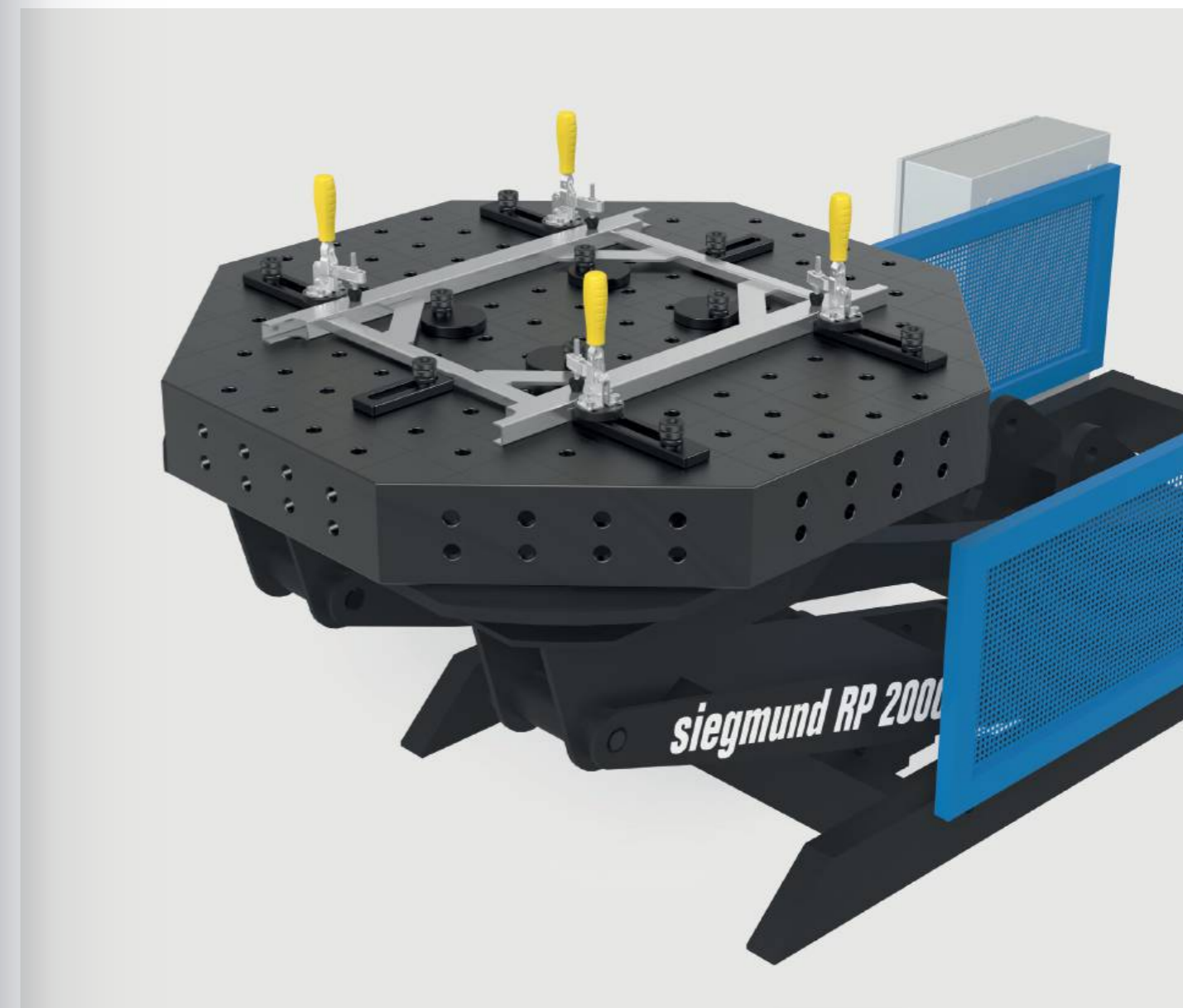

0-940000.1

544 € ○

Löydät lisätietoja ja lisävarusteita näihin tuotteisiin verkosta.



www.siegmond.com/
F-octagonal22

Zero point kiinnitysjärjestelmä mekaaninen nitrattu

Kiinnitysmoduli manuaaliseen kiinnittämiseen, käytetään SW50 kiintoavaimella



	HK	H (c)	Ø	G	
2-ZP0010	2 kN	45 mm	58 mm	0,54 kg	53 € •

Zero point kiinnitysjärjestelmä pneumaattinen nitrattu

pneumaattinen kiinnitysmoduli, kiristyspultin löysääminen paineilmalla (n. 7,5 bar), sis. universaali banjo-ruuvi ZP0021



	HK	H (c)	Ø	G	
2-ZP0020	2 kN	45 mm	125 mm	3,39 kg	277 € •

Kansipultti Polyamidi

suojaamaan käyttämättömiä kiinnitysmoduleita



	H (c)	Ø	G	
2-ZP0022	29 mm	35 mm	0,02 kg	12 € •

Universaali banjopultti nitrattu

pneumaattisen kiinnitysmodulin kiinnittämiseen



	H (c)	Ø	G	
2-ZP0021	55 mm	36 mm	0,15 kg	27 € •

Kiinnityspultti nitrattu

Rei'itetyn levyn yhdistämiseksi kiinnitysmoduliin



	H (c)	Ø	G	
2-ZP2800	40 mm	45 mm	0,25 kg	25 € •

Keskityshylsy nitrattu

kiinnityspulttien yhdistämiseen rei'itetyn levyn kanssa, keskittyy kahdelle akselille, sis. kiinnitystarvikkeet



	H (c)	Ø	G	
2-ZP2201	16 mm	25 mm	0,04 kg	12 € •

Kiinnityshylsy nitrattu

kiinnityspulttien yhdistämiseen rei'itetyn levyn kanssa, kiinnittää ja pida-toiminto, ei keskitystä, sis. kiinnitystarvikkeet



	H (c)	Ø	G	
2-ZP2202	16 mm	25 mm	0,04 kg	12 € •

Vaimennushylsy nitrattu

kiinnityspulttien yhdistämiseen rei'itetyn levyn kanssa, keskittyy yhdelle akselille, sis. kiinnitystarvikkeet



	H (c)	Ø	G	
2-ZP2203	16 mm	25 mm	0,04 kg	16 € •

Tuote suositus**Aloitussarja Zero point kiinnitysjärjestelmä mekaaninen**

Sisältyy sarjaan: 4x ZP0010, 4x ZP2800, 1x ZP2201, 2x ZP2202, 1x ZP2203, sis. kiinnitystarvikkeet



	G	Erikoistarjous hinta
4-ZP2210	3,32 kg	334 € •
		normaalisti 362 €

**Aloitussarja Zero point kiinnitysjärjestelmä pneumaattinen**

Sisältyy sarjaan: 4x ZP0020, 4x ZP2800, 1x ZP2201, 2x ZP2202, 1x ZP2203, sis. kiinnitystarvikkeet



	G	Erikoistarjous hinta
4-ZP2220	14,72 kg	1.166 € •
		normaalisti 1.258 €

Rei'itetty levy S355J2+N 1200x800x18 plasmanitrattu

Teräs S355J2+N + Plasmanittraus

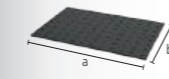

	L (a)	B (b)	MS (d)	G	
2-224004.P	1200 mm	800 mm	18 mm	138 kg	832 € •

Rei'itetty levy S355J2+N 1200x1200x18 plasmanitrattu

Teräs S355J2+N + Plasmanittraus

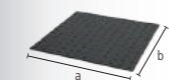

	L (a)	B (b)	MS (d)	G	
2-224034.P	1200 mm	1200 mm	18 mm	204 kg	1.159 € •

Lisää reikälevyjä verkossa:
www.siegmond.com/F-plates**Löydät lisätietoja ja lisävarusteita näihin tuotteisiin verkosta.**www.siegmond.com/
F-zero-point

Alumiiniprofiili 100 T

3 T-uraa kummallakin puolella, M8 t-uramuttereille, T-urien väli 20 mm, alus- ja kansilevyn yhdistämiseen, alumiiniprofiili 2000 mm leikkaamalla räätälöitäväksi, Minimikorkeus leikkeille: System 16: 45 mm, System 22: 35 mm, System 28: 40 mm

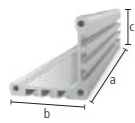

AL 16 22 28

	L (a)	B (b)	H (c)	G	
2-CS000172.1	76 mm	100 mm	100 mm	0,34 kg	13 € •
2-CS000172.2	101 mm	100 mm	100 mm	0,45 kg	16 € •
2-CS000172.3	126 mm	100 mm	100 mm	0,56 kg	18 € •
2-CS000172.4	151 mm	100 mm	100 mm	0,66 kg	19 € •
2-CS000172.5	176 mm	100 mm	100 mm	0,77 kg	22 € •
2-CS000172.6	201 mm	100 mm	100 mm	0,88 kg	25 € •
2-CS000172.7	226 mm	100 mm	100 mm	0,99 kg	26 € •
2-CS000172.8	251 mm	100 mm	100 mm	1,10 kg	28 € •
2-CS000172.9	276 mm	100 mm	100 mm	1,21 kg	31 € •
2-CS000176	500 mm	100 mm	100 mm	2,19 kg	50 € •
2-CS000172	2000 mm	100 mm	100 mm	8,74 kg	168 € •

Peitelevy 100 nitrattu

M8 sisäkierteet pikapuristimien kiinnittämiseen, kiinnitys profiiliin itseporautuvilla ruuveilla, Keskellä System 16 reikä

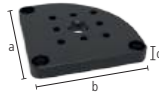

BAR N 16 22 28

	L (a)	B (b)	MS (d)	G	
2-CS000181	100 mm	100 mm	12 mm	0,71 kg	32 € •

Pohjalevy 170 radiaalinen nitrattu

säteittäisesti asemoitava, kiinnittämiseen alumiiniprofiiliin itseporautuvilla ruuveilla, 50 mm reikäkuviolle / 100 mm, portaaton 90° kääntö

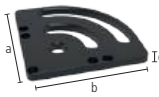

BAR N 22

	L (a)	B (b)	MS (d)	G	
2-CS220192	170 mm	170 mm	18 mm	2,59 kg	59 € •

Pohjalevy 170 Lineaari nitrattu

lineaarisesti asemoitava, kiinnittämiseen alumiiniprofiiliin itseporautuvilla ruuveilla, portaattomasti siirrettävä

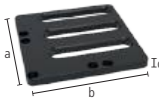

BAR N 22

	L (a)	B (b)	MS (d)	G		
2-CS220193	vasen	170 mm	170 mm	18 mm	2,81 kg	67 € •
2-CS220194	oikea	170 mm	170 mm	18 mm	2,81 kg	67 € •

Adapterilevy reikäkuviolla pikakiinnityspuristimelle nitrattu

kiinnitys vastakierrepulteilla 160528, mahdollistaa pikakiinnityspuristimien vapaan aseoinnin, pikakiinnityspuristimelle (Reikäkuvio 40x20 mm / 40x40 mm / 40 mm)



BAR N 16 22 28

	L (a)	B (b)	MS (d)	G	
2-CS000183	70 mm	70 mm	12 mm	0,41 kg	20 € •

Adapterilevy ilman reikäkuviota pikakiinnityspuristimelle nitrattu

kiinnitys vastakierrepulteilla 160528, adapteri muiden valmistajien pikakiinnityspuristimille, porauskuviota voidaan lisätä asiakkaan toimesta

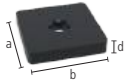

BAR N 16 22 28

	L (a)	B (b)	MS (d)	G	
2-CS000184	70 mm	70 mm	12 mm	0,44 kg	15 € •

Sarja Välilevy 5 mm 5 kpl pakkaus Ruostumaton teräs

5 kappaletta, korkeussäätönä pikakiinnityspuristimia käytettäessä, pikakiinnityspuristimelle (Reikäkuvio 40x20 mm / 40x40 mm / 40 mm)



16 22 28

	L (a)	B (b)	MS (d)	G	
2-CS000185.Set	59 mm	59 mm	5 mm	0,60 kg	20 € •

Pystypuristin 1800 / 2200

Ilman adapteria, CS009082: Reikäkuvio 40x20 mm / Avautumiskulma 110°, CS009084: Reikäkuvio 40x40 mm / Avautumiskulma 105°

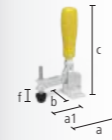

16 22 28

	SP	L (a)	L (a1)	B (b)	H (c)	VB (f)	G		
2-CS009082	1800	1,80 kN	104 mm	68 mm	56 mm	190 mm	30 mm	0,43 kg	34 € •
2-CS009084	2200	2,20 kN	151 mm	95 mm	58 mm	220 mm	41 mm	0,70 kg	37 € •

Vaakapuristin 1800 / 3000

Ilman adapteria, CS009092: Reikäkuvio 40x20 mm, CS009094: Reikäkuvio 40x40 mm, vähemmän tiellä olevaa pintaa kuin pystypuristimissa, Avautumiskulma 90°

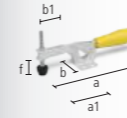

16 22 28

	SP	L (a)	L (a1)	B (b)	B (b1)	VB (f)	G		
2-CS009092	1800	1,80 kN	245 mm	85 mm	56 mm	45 mm	35 mm	0,43 kg	31 € •
2-CS009094	3000	3 kN	295 mm	110 mm	58 mm	65 mm	40 mm	0,73 kg	39 € •

Vaaka-vipupuristin 2500 / 4000

Ilman adapteria, Reikäkuvio 40 mm

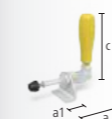

16 22 28

	SP	L (a)	L (a1)	G		
2-CS009083	2500	2,50 kN	120 mm	57 mm	0,51 kg	46 € •
2-CS009093	4000	4 kN	180 mm	93 mm	1 kg	65 € •





Adapteri, reikäkuviolla Ø 70 epäkeskeinen Sinistetty
pikakiinnityspuristimelle (Reikäkuviot 40x20 mm / 40x40 mm / 40 mm), System 22 reikään



	H (d)	MS (d)	Ø	G	
2-CS220715.4	25 mm	15 mm	70 mm	0,46 kg	25 € •

Kiristysholkki M8 kierteelle sis. ruuvi 16 mm Sinistetty
Siegmond osien kiinnittämiseksi kierteellisiin reikiin



	H (d)	Ø	G	
2-220546.1	21 mm	31 mm	0,05 kg	13 € •

Sarja Itseporautuva ruuvi M8x25 50 kpl pakkaus
50 kappaletta, Perus ja kansilevyjen kiinnittämiseen alumiiniprofiiliin



	G	
2-CS009001	1 kg	9 € •

Sarja Ruuvi M8x12 50 kpl pakkaus
50 kappaletta, pikakiinnityspuristimien ja mallinteiden (materiaalivahvuus 5-6 mm) kiinnittämiseksi uraan



	G	
2-CS009002	0,60 kg	9 € •

Sarja Ruuvi M8x16 50 kpl pakkaus
50 kappaletta, pikakiinnitys puristimien kiinnittämiseen päällystyslevyihin



	G	
2-CS009003	0,65 kg	9 € •

Sarja T-uramutteri M8 50 kpl pakkaus
50 kappaletta, liukupalat T-urallisille alumiiniprofiileille



	G	
2-CS009004	0,35 kg	3 € •

Tuote suositus



Aloitussarja 22

Toimitussisältö: 4x CS000176, 4x CS000181, 4x CS220192, 1x CS009001, 1x CS009002, 1x CS009003, 1x CS009004



	G	Erikoistarjous hinta
4-CS220001.1	25,42 kg	556 € •
		normaalisti 598 €



Pystypuristin 1800 adapterilla

Adapteri CS220715.4, System 22 reikään



	SP	G	Erikoistarjous hinta
4-CS220790	1,80 kN	0,89 kg	54 € •
			normaalisti 58 €



Pystypuristin 2200 adapterilla

Adapteri CS220715.4, System 22 reikään



	SP	G	Erikoistarjous hinta
4-CS220791	2,20 kN	1,16 kg	58 € •
			normaalisti 62 €



Vaakapuristin 1800 adapterilla

Adapteri CS220715.4, System 22 reikään



	SP	G	Erikoistarjous hinta
4-CS220794	1,80 kN	0,89 kg	52 € •
			normaalisti 55 €



Vaakapuristin 3000 adapterilla

Adapteri CS220715.4, System 22 reikään



	SP	G	Erikoistarjous hinta
4-CS220795	3 kN	1,19 kg	59 € •
			normaalisti 63 €



Vaaka-vipupuristin 2500 adapterilla

Adapteri CS220715.4, System 22 reikään



	SP	G	Erikoistarjous hinta
4-CS220792	2,50 kN	0,97 kg	66 € •
			normaalisti 71 €



Vaaka-vipupuristin 4000 adapterilla

Adapteri CS220715.4, System 22 reikään



	SP	G	Erikoistarjous hinta
4-CS220793	4 kN	1,46 kg	83 € •
			normaalisti 88 €

Rei'itetty levy S355J2+N 1200x800x18 plasmanitratu

Teräs S355J2+N + Plasmanitratu

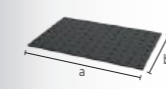

	L (a)	B (b)	MS (d)	G	
2-224004.P	1200 mm	800 mm	18 mm	138 kg	832 € •

Lisää reikälevyjä verkossa:
www.siegmond.com/F-plates



Löydät lisätietoja ja lisävarusteita näihin tuotteisiin verkosta.



www.siegmond.com/
F-clampingsystem

Epäkeskeinen vaste Ø 60 M10 kierteellä nitrattu

epäkeskovasteelle, säätty rajattomasti



	MS (d)	Ø	G	
2-220402.N	18 mm	60 mm	0,33 kg	25 € •

Epäkeskeinen vaste Ø 100 nitrattu

voidaan myös käyttää tukena, säätty rajattomasti

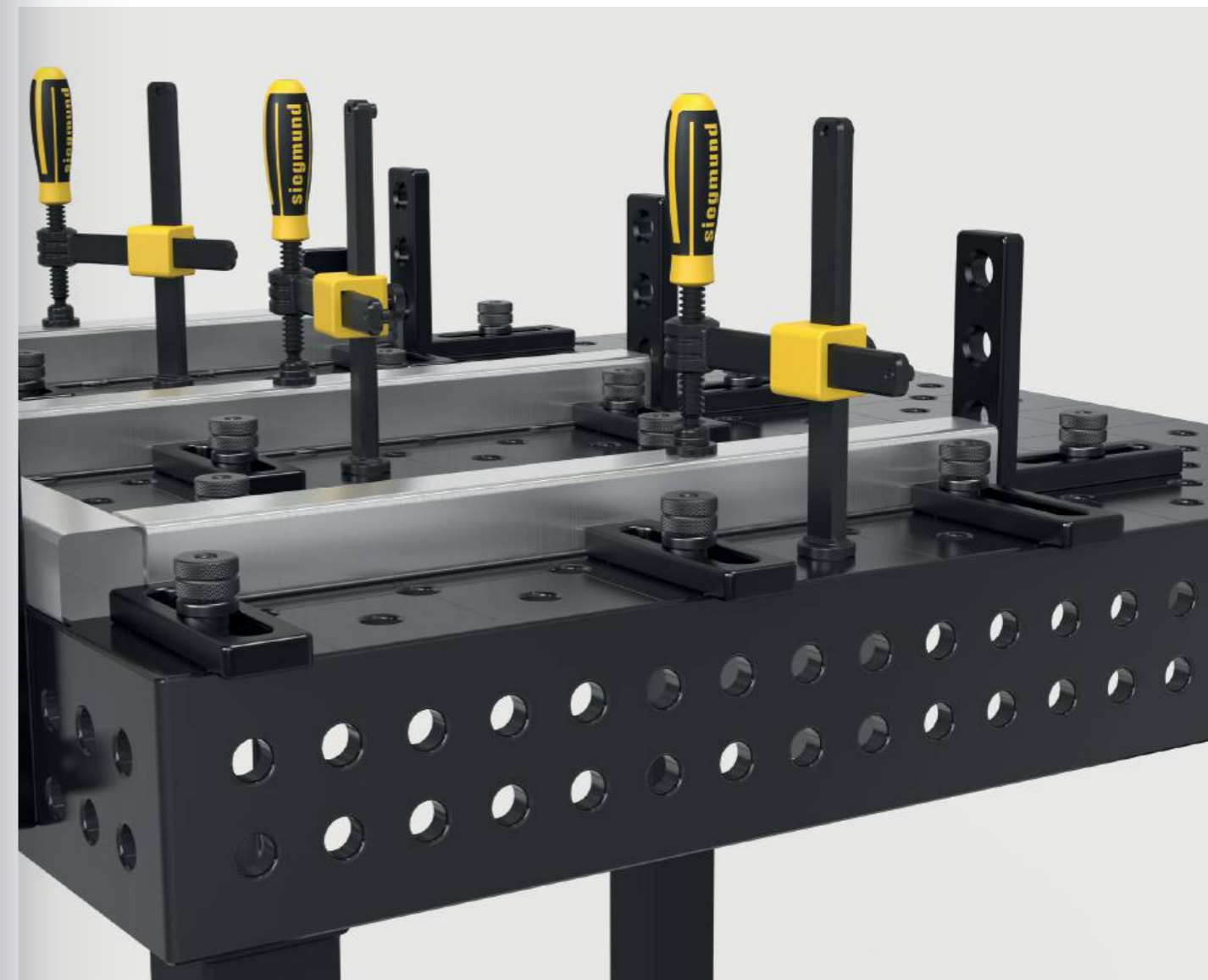

	MS (d)	Ø	G	
2-220403.N	18 mm	100 mm	1,04 kg	26 € •

**Löydät lisätietoja ja lisävarusteita näihin tuotteisiin verkosta.**[www.siegmond.com/
F-stop22](http://www.siegmond.com/F-stop22)**Vaste 150 L nitrattu**

uralla



	L (a)	B (b)	VB (f)	MS (d)	G	
2-220410.N	150 mm	50 mm	100 mm	18 mm	0,67 kg	35 € •

Vaste 225 L nitrattu

porausreiän ja pitkänomaisen reiän yhdistelmä, yhdistettävissä prismoihin ja adaptereihin



	L (a)	B (b)	VB (f)	MS (d)	G	
2-220420.N	225 mm	50 mm	100 mm	18 mm	1,14 kg	54 € •

Vaste 300 nitrattu

porausreiän ja pitkänomaisen reiän yhdistelmä



	L (a)	B (b)	VB (f)	MS (d)	G	
2-220426.N	300 mm	50 mm	100 mm	18 mm	1,54 kg	60 € •

Vaste 500 S nitrattu

porausreiän ja pitkänomaisen reiän yhdistelmä



	L (a)	B (b)	VB (f)	MS (d)	G	
2-220430.N	500 mm	100 mm	200 mm	18 mm	6,01 kg	86 € •

Suorakulma 175 L nitrattu

porausreiän ja pitkänomaisen reiän yhdistelmä

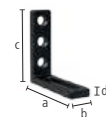

	L(a)	B(b)	H(c)	MS(d)	G	
2-220110.N	175 mm	50 mm	175 mm	18 mm	1,65 kg	81 € •

Suorakulma 175 VL nitrattu

porareikä, ei pitkänomaista reikää

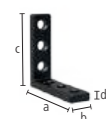

	L(a)	B(b)	H(c)	MS(d)	G	
2-220113.N	175 mm	50 mm	175 mm	18 mm	1,96 kg	72 € •

Suorakulma 175 WL nitrattu

uralla, säädettävissä mihin tahansa suuntaan



	L(a)	B(b)	H(c)	MS(d)	G	
2-220111.N	175 mm	50 mm	175 mm	18 mm	1,57 kg	81 € •

Suorakulma 300 G / 500 G nitrattu

käytettävissä pöydän jatkona, materiaali: GGG40

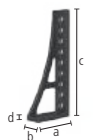

	L(a)	B(b)	H(c)	MS(d)	G		
2-220152.N	vasen	200 mm	75 mm	300 mm	20 mm	5,70 kg	112 € •
2-220162.N	vasen	193 mm	75 mm	500 mm	20 mm	7,80 kg	147 € •

Suorakulma 300x195 nitrattu

	L(a)	B(b)	H(c)	MS(d)	G	
2-220116.N	195 mm	75 mm	300 mm	20 mm	6,74 kg	95 € •

**Suorakulma 300 GK nitrattu**

käytettävissä pöydän jatkona, raskaille kappaleille, materiaali: GGG40, suositellaan tilattavaksi pareittain



	L(a)	B(b)	H(c)	MS(d)	G		
2-220124.N	vasen	280 mm	95 mm	300 mm	20 mm	11,50 kg	198 € •
2-220126.N	oikea	280 mm	95 mm	300 mm	20 mm	11,50 kg	198 € •

Suorakulma 500 G säädettävällä kulmalla nitrattu

käytettävissä pöydän jatkona, materiaali: GGG40, suositellaan tilattavaksi pareittain



	L(a)	B(b)	H(c)	MS(d)	G		
2-220164.N	vasen	276 mm	95 mm	500 mm	20 mm	11,60 kg	214 € •
2-220165.N	oikea	276 mm	95 mm	500 mm	20 mm	11,60 kg	214 € •

Suorakulma 600 GK / 800 GK nitrattu

käytettävissä pöydän jatkona, raskaille kappaleille, materiaali: GGG40, suositellaan tilattavaksi pareittain



	L(a)	B(b)	H(c)	MS(d)	G		
2-220134.N	vasen	373 mm	95 mm	600 mm	20 mm	21,80 kg	307 € •
2-220136.N	oikea	373 mm	95 mm	600 mm	20 mm	21,80 kg	307 € •
2-220144.N	vasen	373 mm	95 mm	800 mm	20 mm	25,80 kg	437 € •
2-220146.N	oikea	373 mm	95 mm	800 mm	20 mm	25,80 kg	437 € •

Valurautainen kulmakiinnitin nitrattu

kulmittainen pöydän jatke 45°, materiaali: GGG40



	L(a)	B(b)	H(c)	G	
2-220190.N	200 mm	150 mm	115 mm	10 kg	255 € •

Säädettävä kulmavaste Sinistetty

portaaton säätöalue 0-225°, sopiva kuusiokoloavain 14 (280854) ei sisälly toimitukseen



	SL(e)	G	
2-220171	475 mm	23 kg	625 € •

Suorakulmainen U-Palkki 200/150 plasmanitrattu

yhdistettävissä pöytää (käytä yhdyspulttia 220560.N), pöydän jatkeeksi tai pystysuuntaiseksi tueksi, kiinnitysreiät jaloille alkaen 500 mm mitasta, 1000 mm:stä eteenpäin käytettävä pöydän tukijalkaa



	L(a)	B(b)	H(c)	MS(d)	G	
2-220350.P	200 mm	200 mm	150 mm	18 mm	19 kg	398 € •
2-220360.P	500 mm	200 mm	150 mm	18 mm	43 kg	530 € •
2-220370.P	1000 mm	200 mm	150 mm	18 mm	75 kg	867 € •
2-220380.P	1500 mm	200 mm	150 mm	18 mm	107 kg	1.166 € •
2-220390.P	2000 mm	200 mm	150 mm	18 mm	141 kg	1.496 € •

**Löydät lisätietoja ja lisävarusteita näihin tuotteisiin verkosta.**www.siegmond.com/
F-square22

Alumiiniprofiilin tuki 200x36 mm (50 mm ruudukko)

Versio täydellä reikäjaolla lisää kiinnitysmahdollisuuksia, Vaatii kiinnityspultin ilman uraa, pöydän jatkoksi ja pystysuuntaiseksi kiinnityspinnaksi, 1000 mm:stä eteenpäin käytettävä pöydän tukijalkaa (Supistusholkki 000542 vaaditaan)

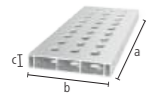

	L (a)	B (b)	H (c)	G	
4-AR22014050.V	500 mm	200 mm	36 mm	2,57 kg	48 € •
4-AR22014080.V	800 mm	200 mm	36 mm	4,09 kg	72 € •
4-AR22014100.V	1000 mm	200 mm	36 mm	5,30 kg	85 € •
4-AR22014120.V	1200 mm	200 mm	36 mm	6,11 kg	103 € •
4-AR22014150.V	1500 mm	200 mm	36 mm	7,62 kg	137 € •
4-AR22014200.V	2000 mm	200 mm	36 mm	10,14 kg	170 € •

Alumiiniprofiilin tuki 200x36 mm (50 mm ruudukko pitkittäisellä reiällä)

Säädettävä kiinnitys eri kulmiin on myös mahdollista, Vaatii kiinnityspultin ilman uraa, pöydän jatkoksi ja pystysuuntaiseksi kiinnityspinnaksi, 1000 mm:stä eteenpäin käytettävä pöydän tukijalkaa (Supistusholkki 000542 vaaditaan)

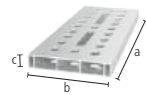

	L (a)	B (b)	H (c)	G	
4-AR22014050.VL	500 mm	200 mm	36 mm	2,53 kg	54 € •
4-AR22014080.VL	800 mm	200 mm	36 mm	4 kg	83 € •
4-AR22014100.VL	1000 mm	200 mm	36 mm	4,99 kg	96 € •
4-AR22014120.VL	1200 mm	200 mm	36 mm	5,97 kg	119 € •
4-AR22014150.VL	1500 mm	200 mm	36 mm	7,47 kg	155 € •
4-AR22014200.VL	2000 mm	200 mm	36 mm	9,93 kg	194 € •

Alumiiniprofiili U-palkki 200x150 mm (50 mm ruudukko)

Versio täydellä reikäjaolla lisää kiinnitysmahdollisuuksia, Vaatii kiinnityspultin ilman uraa, pöydän jatkoksi ja pystysuuntaiseksi kiinnityspinnaksi, 1000 mm:stä eteenpäin käytettävä pöydän tukijalkaa, Tasaisuuden toleranssi < 0,9 mm / 1000 mm

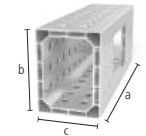

	L (a)	B (b)	H (c)	G	
4-AR22024050.V	500 mm	200 mm	150 mm	5,70 kg	120 € •
4-AR22024080.V	800 mm	200 mm	150 mm	8,90 kg	187 € •
4-AR22024100.V	1000 mm	200 mm	150 mm	11,30 kg	233 € •
4-AR22024120.V	1200 mm	200 mm	150 mm	13,50 kg	277 € •
4-AR22024150.V	1500 mm	200 mm	150 mm	16,80 kg	346 € •
4-AR22024200.V	2000 mm	200 mm	150 mm	22,40 kg	458 € •

Alumiiniprofiili U-palkki 200x150 mm (50 mm ruudukko pitkittäisellä reiällä)

Säädettävä kiinnitys eri kulmiin on myös mahdollista, Vaatii kiinnityspultin ilman uraa, pöydän jatkoksi ja pystysuuntaiseksi kiinnityspinnaksi, 1000 mm:stä eteenpäin käytettävä pöydän tukijalkaa, Tasaisuuden toleranssi < 0,9 mm / 1000 mm

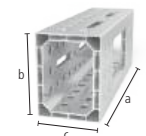

	L (a)	B (b)	H (c)	G	
4-AR22024050.VL	500 mm	200 mm	150 mm	5,53 kg	123 € •
4-AR22024080.VL	800 mm	200 mm	150 mm	8,53 kg	194 € •
4-AR22024100.VL	1000 mm	200 mm	150 mm	10,89 kg	241 € •
4-AR22024120.VL	1200 mm	200 mm	150 mm	13,01 kg	286 € •
4-AR22024150.VL	1500 mm	200 mm	150 mm	16,32 kg	358 € •
4-AR22024200.VL	2000 mm	200 mm	150 mm	21,68 kg	474 € •

Adaptori pöytään yhdistämiseen Alumiiniprofiileille

profiilien kiinnittämiseen etupuolelta, asennetaan profiiliin kiinnittämällä, kiinnittämiseen: 2x 220511, 3x AP220528 (ei sisälly toimitukseen)



	L (a)	B (b)	H (c)	MS (d)	G	
2-AP220399	163 mm	113 mm	70 mm	18 mm	3,03 kg	78 € •
2-AP220399.AT	163 mm	113 mm	70 mm	18 mm	1,10 kg	78 € •

Adaptori ruuvipuristimille nitratu

ruuvipuristimien käyttämiseksi alumiiniprofiileissa, ruuvipuristimille: 220610.1, 220630.1, 220615



	L (a)	Ø	G	
2-AP220605.N Basic	63 mm	35 mm	0,27 kg	15 € •
2-AP220602.N kaksois	81 mm	35 mm	0,32 kg	17 € •

Kevyet alumiiniset kiinnitystyökalut

Alumiini takaa kevyen ja tukevan kiinnityspinnan, joka on 75 – 90% kevyempi kuin vastaavat kiinnitystyökalut. Siegmundin alumiiniprofiilit tarjoavat monia käyttömahdollisuuksia joko pöydän jatkeena tai pystysuorana kiinnityspintana. Monipuoliset reiät tarjoavat useita kiinnitys- ja yhdistelmävaihtoehtoja muiden suorakulmien ja vastaiden kanssa.



Löydät lisätietoja ja lisävarusteita näihin tuotteisiin verkosta.



www.siegmund.com/
F-profile

**Pintakiinnityspultti Sinistetty**

220590: Kiinnitysetäisyys n. 33-39 mm, 220590.3: Kiinnitysetäisyys n. 51-57 mm, 220590.4: Kiinnitysetäisyys n. 69-75 mm, suositellaan alumiiniprofiileihin kiinnittämiseen, EI VOI käyttää pöytien ja U-palkkien yhdistämiseen

B 22

		L (a)	SK	ZK1	ZK	AM1	AM	G	
2-220590	kaksois	84 mm	150 kN	3 kN	10 kN	15 Nm	25 Nm	0,33 kg	54 € •
2-220590.3	kolmois	102 mm	150 kN	3 kN	10 kN	15 Nm	25 Nm	0,38 kg	59 € •
2-220590.4	nelois	120 mm	150 kN	3 kN	10 kN	15 Nm	25 Nm	0,43 kg	65 € •

Pintakiinnitys-uppokantapultti Sinistetty

Komponenttien uppokantainen kiinnike, 220595: Kiinnitysetäisyys n. 33-39 mm, 220595.3: Kiinnitysetäisyys n. 51-57 mm, 220595.4: Kiinnitysetäisyys n. 69-75 mm, Ei sovellu urareikiin, EI VOI käyttää pöytien ja U-palkkien yhdistämiseen

B 22

		L (a)	SK	ZK1	ZK	AM1	AM	G	
2-220595	kaksois	49 mm	130 kN	3 kN	6 kN	15 Nm	25 Nm	0,12 kg	44 € •
2-220595.3	kolmois	67 mm	130 kN	3 kN	6 kN	15 Nm	25 Nm	0,18 kg	49 € •
2-220595.4	nelois	85 mm	130 kN	3 kN	6 kN	15 Nm	25 Nm	0,23 kg	54 € •

Pikakiinnityspultti ilman uraa Sinistetty

suositellaan alumiiniprofiileihin kiinnittämiseen, ilman o-rengasuraa tasaisille pinnoille, EI VOI käyttää pöytien ja U-palkkien yhdistämiseen

B 22

		L (a)	SK	ZK	AM1	AM	G	
2-220511	kaksois	83 mm	130 kN	15 kN	6 Nm	15 Nm	0,27 kg	45 € •
2-220513	kolmois	101 mm	130 kN	15 kN	6 Nm	15 Nm	0,32 kg	57 € •
2-220515	nelois	119 mm	130 kN	15 kN	6 Nm	15 Nm	0,37 kg	68 € •

Uppokantapultti ilman uraa Sinistetty

Komponenttien uppokantainen kiinnike, vain alumiiniprofiilien kiinnittämiseen, kiristä alumiiniosat vain käsikireyteen

B 22

		L (a)	SK	ZK	AM1	AM	G	
2-AP220528	kaksois	50 mm	130 kN	2 kN	6 Nm	0,13 kg		35 € •
2-AP220529	kolmois	68 mm	130 kN	2 kN	6 Nm	0,18 kg		41 € •
2-AP220530	nelois	86 mm	130 kN	2 kN	6 Nm	0,23 kg		48 € •

Uppokantapultti Sinistetty

Komponenttien uppokantainen kiinnike, EI VOI käyttää pöytien ja U-palkkien yhdistämiseen, ei sovellu alumiiniprofiileille, Ei sovellu urareikiin

B 22

		L (a)	SK	ZK	AM	G	
2-220528	kaksois	49 mm	130 kN	6 kN	15 Nm	0,12 kg	41 € •
2-220529	kolmois	67 mm	130 kN	6 kN	15 Nm	0,16 kg	48 € •

Kauluksellinen yhdyspultti Sinistetty

pöytien, u-palkkien ja alumiiniprofiilien yhdistämiseen, Soveltuu urareikiin, Kiinteä pitkäaikainen liitos

B 22

		L (a)	SK	ZK	AM1	AM	G	
2-220583	kaksois	55 mm	130 kN	15 kN	20 Nm	20 Nm	0,20 kg	24 € •
2-220584	kolmois	73 mm	130 kN	15 kN	20 Nm	20 Nm	0,27 kg	29 € •
2-220585	nelois	91 mm	130 kN	15 kN	20 Nm	20 Nm	0,30 kg	36 € •

**Pikakiinnityspultti Sinistetty**

EI VOI käyttää pöytien ja U-palkkien yhdistämiseen

B 22

		L (a)	SK	ZK	AM1	AM	G	
2-220510	kaksois	83 mm	130 kN	15 kN	6 Nm	15 Nm	0,27 kg	45 € •

Pikakiinnityspultti litteä ilman uraa Sinistetty

Minimaalinen ulostyöntymä, EI VOI käyttää pöytien ja U-palkkien yhdistämiseen, soveltuu alumiiniprofiileille, Soveltuu urareikiin

B 22

		L (a)	SK	ZK	AM1	AM	G	
2-220524	kaksois	57 mm	130 kN	15 kN	6 Nm	15 Nm	0,16 kg	41 € •
2-220525	kolmois	75 mm	130 kN	15 kN	6 Nm	15 Nm	0,20 kg	48 € •

Säädettävä pikakiinnityspultti ilman uraa Sinistetty

220571: Kiinnitysetäisyys n. 18-36 mm, 220573: Kiinnitysetäisyys n. 36-54 mm, räätälöityjen laserleikkeiden kiinnittämiseen, soveltuu alumiiniprofiileille, kiristä alumiiniosat vain käsikireyteen, EI VOI käyttää pöytien ja U-palkkien yhdistämiseen

100 B 22

		L (a)	SK	ZK	AM1	AM	G	
2-220571	kaksois	95 mm	130 kN	15 kN	6 Nm	15 Nm	0,40 kg	52 € •
2-220573	kolmois	113 mm	130 kN	15 kN	6 Nm	15 Nm	0,46 kg	62 € •

Yleiskiinnityspultti Comfort Sinistetty

220532: Kiinnitysetäisyys n. 33-39 mm, 220533: Kiinnitysetäisyys n. 51-57 mm, EI VOI käyttää pöytien ja U-palkkien yhdistämiseen

B 22

		L (a)	SK	ZK	AM1	AM	G	
2-220532	kaksois	93 mm	150 kN	15 kN	6 Nm	15 Nm	0,35 kg	49 € •
2-220533	kolmois	111 mm	130 kN	15 kN	6 Nm	15 Nm	0,41 kg	55 € •

Yhdyspultti nitratu

Pöytien ja U-palkkien yhdistämiseen, ei sovellu alumiiniprofiileille, Ei sovellu urareikiin, Kiinteä pitkäaikainen liitos

BAR N 22

		L (a)	SK	ZK	AM	G	
2-220560.N	kaksois	36 mm	120 kN	6 kN	15 Nm	0,06 kg	19 € •

Yhdyspultti Sinistetty

Pöytien ja U-palkkien yhdistämiseen, ei sovellu alumiiniprofiileille, Ei sovellu urareikiin, Kiinteä pitkäaikainen liitos

B 22

		L (a)	SK	ZK	AM	G	
2-220561	kolmois	54 mm	120 kN	6 kN	15 Nm	0,12 kg	26 € •

Magneettinen kiinnityspultti Alumiini

Kiinnittämistä ilman työkaluja, Soveltuu puristusta sietämättömille osille tai käyttöön kun vastatukea ei ole saatavilla

AL 22

		L (a)	SF	G	
2-220740		60 mm	18 mm	0,06 kg	22 € •

Tyyli: kaksois / kolmois / nelois

Löydät lisätietoja ja lisävarusteita näihin tuotteisiin verkosta.



www.siegmond.com/
F-bolt22

**Puristin Sinistetty / nitratu**

vaihdeattavat prismat, Kuulan halkaisija karalla 10 mm, Karassa 16x4 mm trapetsikierre, Pystytuki karkaistu



	SP	B (b)	H (c)	G	
2-220610.1	3,50 kN	220 mm	300 mm	2,70 kg	69 € •

**Puristin 45°/90° nitratu**

vaihdeattavat prismat, Kuulan halkaisija karalla 10 mm, Karassa 16x4 mm trapetsikierre, portaattomasti 0-360° pyörivä, Pystytuki karkaistu

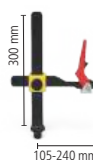

	SP	H (c)	G	
2-220630.1	3,50 kN	300 mm	2,21 kg	65 € •

**Professional Vipupuristin Sinistetty / nitratu**

Pystytuki karkaistu



	SP	B (b)	H (c)	G	
2-220615	3,50 kN	275 mm	300 mm	2,70 kg	105 € •

**Putkikiinnitin yleis malli Sinistetty / nitratu**

vaihdeattavat prismat, Kuulan halkaisija karalla 10 mm, Karassa 16x4 mm trapetsikierre, Puristaa +/- 42° kulmassa, kiristys säätörenkaalla



	SP	B (b)	H (c)	G	
2-220604.1	1,40 kN	265 mm	210 mm	1,91 kg	76 € •

Kierreholkki Sinistetty

mallille 220610.1, trapetsi-kierre 16x4 mm system 22:n kiinnityskaralle, sopii kaikkiin järjestelmäreikiin



	H (c)	Ø	G	
2-220618	22 mm	24 mm	0,03 kg	8 € •

Prismat ruuvipuristimille

karalle jossa 10 mm kuulan halkaisija, sopii käytettäväksi 22 mm rei'issä ja puristimissa



	H (c)	Ø	G	
2-220657.1	20 mm	40 mm	0,05 kg	10 € •
2-220658.E	20 mm	40 mm	0,04 kg	15 € •
2-220659.PA	20 mm	40 mm	0,01 kg	9 € •

**Prisma Ø 40**

karalle jossa 10 mm kuulan halkaisija, sopii käytettäväksi 22 mm rei'issä ja puristimissa

	H (c)	Ø	G	
2-220650	27 mm	40 mm	0,13 kg	18 € •
2-220650.A	27 mm	40 mm	0,06 kg	20 € •
2-220650.PA	27 mm	40 mm	0,02 kg	19 € •



Löydät lisätietoja ja lisävarusteita näihin tuotteisiin verkosta.

www.siegmond.com/
F-clamp22**Pikakiinnityspuristin 100**

Kiinnitysvarren pituus 100 mm, Kiinnitysväli 0-100 mm, Kiinnitys järjestelmäreikiin



	L (a)	B (b)	H (c)	G	
2-220706	340 mm	30 mm	150 mm	1,20 kg	72 € •

**Pikakiinnityspuristin 160**

Kiinnitysvarren pituus 160 mm, Kiinnitysalue 0-140 mm, Kiinnitys järjestelmäreikiin



	L (a)	B (b)	H (c)	G	
2-220707	360 mm	30 mm	150 mm	1,20 kg	72 € •



Prisma Ø 50 135° ruuvattavalla kauluksella

M10-kierre esimerkiksi prisman korokkeille tuote no. 220649, putkille Ø 80 mm saakka



		H (G)	Ø	G	
2-220648.1	22 B	20 mm	50 mm	0,26 kg	31 € •
2-220648.1.A	22 AL	20 mm	50 mm	0,16 kg	37 € •
2-220648.1.PA	22 PA	20 mm	50 mm	0,08 kg	40 € •

Vario Prisma Ø 50 90° / 120° ruuvattavalla kauluksella

M10-kierre esimerkiksi prisman korokkeille tuote no. 220649, pyöreille ja neliömäisille putkille Ø 50 mm saakka



		H (G)	Ø	G	
2-220645.1	22 B	20 mm	50 mm	0,30 kg	43 € •
2-220645.1.A	22 AL	20 mm	50 mm	0,15 kg	43 € •
2-220645.1.PA	22 PA	20 mm	50 mm	0,08 kg	43 € •

Prisma Ø 60 135° ruuvattavalla kauluksella Sinistetty

M10-kierre esimerkiksi prisman korokkeille tuote no. 220649, putkille Ø 80 mm saakka



		H (G)	Ø	G	
2-220651.1	22 B	30 mm	60 mm	0,58 kg	35 € •
2-220651.1.A	22 AL	30 mm	60 mm	0,32 kg	40 € •
2-220651.1.PA	22 PA	30 mm	60 mm	0,13 kg	43 € •

Prisma Ø 80 90° ruuvattavalla kauluksella

M10-kierre esimerkiksi prisman korokkeille tuote no. 220649, pyöreille ja neliömäisille putkille Ø 100 mm saakka



		H (G)	Ø	G	
2-220647.1	22 B	40 mm	80 mm	1,07 kg	43 € •
2-220647.1.A	22 AL	40 mm	80 mm	0,57 kg	49 € •
2-220647.1.PA	22 PA	40 mm	80 mm	0,20 kg	52 € •

Prisma Ø 120 157° ruuvattavalla kauluksella

M10-kierre esimerkiksi prisman korokkeille tuote no. 220649, putkille Ø 400 mm saakka

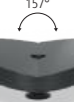

		H (G)	Ø	G	
2-220652.1	22 B	30 mm	120 mm	1,74 kg	55 € •
2-220652.1.A	22 AL	30 mm	120 mm	0,91 kg	72 € •
2-220652.1.PA	22 PA	30 mm	120 mm	0,30 kg	77 € •

**Ruuvattava kannake Ø 80 Sinistetty**

ruuvilla säädettävä alue 75-110 mm, yhdistettävissä tukisarjan 220821 ja prismajatkosten kanssa



		H (G)	Ø	G	
2-220822		75-110 mm	80 mm	2,44 kg	66 € •

Korkeussäädettävä tuki mitta-asteikolla Sinistetty

sisältyy Asetusruuvi, korkeuden portaaton säätöalue 20-105 mm, säätöruuvi yhdistämiseksi prismoihin



		H (G)	Ø	G	
2-220824		134 mm	45 mm	0,52 kg	52 € •

Prisman kiinnityspultti, vastakkainen puoli Sinistetty

prismojen asemoimiseksi järjestelmäreikiin



		L (a)	Ø	G	
2-220669		12 mm	22 mm	0,04 kg	8 € •

Varaosetti 11 kpl Sinistetty

säätöalue 1-100 mm korkeuserolle, M10 kierteellä



		H (G)	Ø	G	
2-220821		125 mm	50 mm	2,01 kg	54 € •

Jatkokannake Sinistetty

muuttuva tukipinta, M10 kierteellä



		H (G)	Ø	G	
2-220821.1		125 mm	50 mm	0,39 kg	27 € •

Korotusholkisarja

säätölevyjen paksuudet: 1 / 2 / 3 / 4 / 5 / 10 / 20 / 40 / 50 mm sis. 1/10° levy 2,54 mm



		Ø	G	
2-220821.2		50 mm	1,62 kg	27 € •

Prisman jatkokannake Sinistetty

yhteensopiva prismojen, tukisarjan 220821 ja ruuvattavan tuen 220822 kanssa



		L (a)	Ø	G	
2-220649		25 mm	22 mm	0,07 kg	10 € •
2-220649.1		50 mm	22 mm	0,14 kg	19 € •
2-220649.2		100 mm	22 mm	0,28 kg	24 € •
2-220649.3		150 mm	22 mm	0,42 kg	27 € •



Löydät lisätietoja ja lisävarusteita näihin tuotteisiin verkosta.

www.siegmond.com/
F-prism22

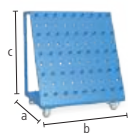
Työkaluvaunu Pulveripinnoitettu
 kantokyky 240 kg

22

	L (a)	B (b)	H (c)	G	
2-220910	650 mm	900 mm	1020 mm	50 kg	806 € •

Suojaseinä

kiinnitys kahdella pultilla (16: 000520, 22: 002822, 28: 280511), tuotantoon liittyvä, ei naarmuuntumaton, mahdollisuus värilliseen lakkaukseen asiakkaan pyynnöstä, lisämaksusta

16 22 28

	L (a)	B (b)	H (c)	G	
2-280980	1600 mm	50 mm	800 mm	23 kg	217 € •

Harja Ø 24 suojakannella

Reikien puhdistamiseen

22

	Ø	G	
2-220820	24 mm	0,06 kg	20 € •

Harja Ø 24 porakiinnityksellä / 10 kpl pakkaus

Reikien puhdistamiseen

22

	Ø	G	
2-220820.10	24 mm	0,06 kg	65 € •

Kuusiokoloavain Koko 5

keltainen

22

	G	
2-220852	0,09 kg	17 € •

Polttimepidin Sinistetty

Voidaan asettaa järjestelmäreikään

B 22

	H (c)	G	
2-220920	200 mm	0,36 kg	27 € •

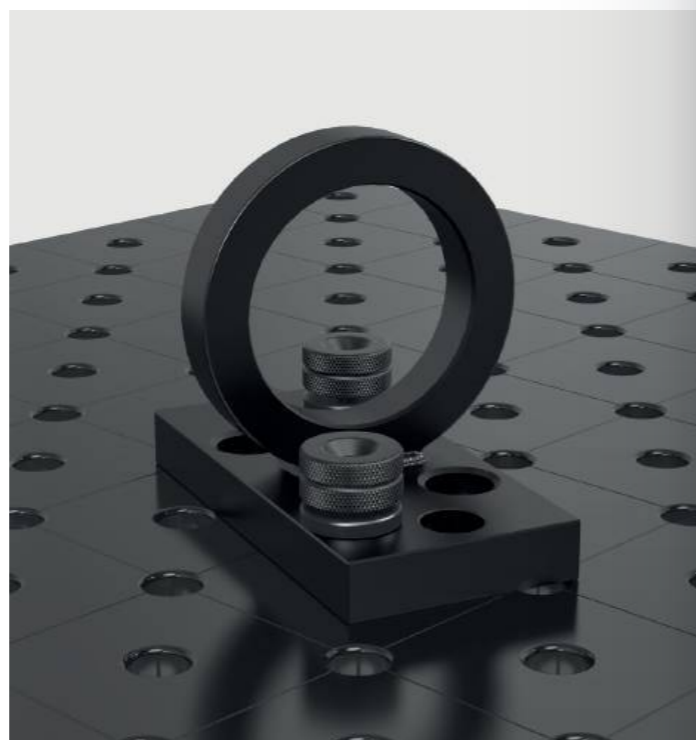
Maadoitusliitin pehmeä

 Takaa 100% kontaktin pöytäruntoon, Kiinnitys järjestelmäreikiin, Kuormitus 500 ampeeriin, Kaapelin halkaisija 70-95 mm²

16 22 28



	G	
2-000810	0,66 kg	52 € •

Nostokoukun kannatin kiinnityslevyn kanssa nitrattu

1800 kg kantokyky (2x 280511), 1000 kg kantokyky (2x 002822), tutustu yksityiskohtaiseen käyttöohjeeseen verkossa!

BAR N 22 28

	L (a)	B (b)	H (c)	G	
2-000830.N	150 mm	150 mm	25 mm	4,70 kg	63 € •

Nostokoukun kannatin nitrattu

2500 kg kantokyky (2x 280511), 1000 kg kantokyky (2x 002822), 700 kg kantokyky (2x 160511), tutustu yksityiskohtaiseen käyttöohjeeseen verkossa!

BAR N 16 22 28

	L (a)	B (b)	H (c)	G	
2-000835.N	200 mm	100 mm	165 mm	4,50 kg	112 € •

Löydät lisätietoja ja lisävarusteita näihin tuotteisiin verkosta.

[www.siegmond.com/
F-accessories22](http://www.siegmond.com/F-accessories22)

Professional 750 / Extreme 8.7

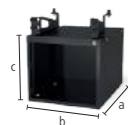
**Sub Table Box lukittava**

Pulveripinnoitettu, Säilytystilaa hitsauspöytäsi luona, 360 mm tila laatikoille, lukittava, sis. 2 avainta

22

	L (a)	B (b)	H (c)	TF	G	
2-220990	630 mm	485 mm	430 mm	100 kg	30 kg	393 € •

%

Sarja Sub Table Box lukittava Sis. 2 laatikkoa

sis. laatikot (2x 004230), Pulveripinnoitettu, Säilytystilaa hitsauspöytäsi luona, lukittava, sis. 2 avainta, toimitetaan esikasattuna, laatikon ulosvetopituus 500 mm

22

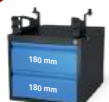

	L (a)	B (b)	H (c)	TF	G	Erikoistarjous hinta
2-220990.1	630 mm	485 mm	430 mm	100 kg	44 kg	558 € •

normaalisti 564 €

%

Sarja Sub Table Box lukittava Sis. 3 laatikkoa

sis. laatikot (1x 004220, 1x 004225, 1x 004230), Pulveripinnoitettu, Säilytystilaa hitsauspöytäsi luona, lukittava, sis. 2 avainta, toimitetaan esikasattuna, laatikon ulosvetopituus 500 mm

22



	L (a)	B (b)	H (c)	TF	G	Erikoistarjous hinta
2-220990.2	630 mm	485 mm	430 mm	100 kg	49 kg	612 € •

normaalisti 627 €

Extreme 8.7 PLUS

**Sub Table Box lukittava PLUS pöydälle**

Pulveripinnoitettu, Säilytystilaa hitsauspöytäsi luona, 360 mm tila laatikoille, lukittava, sis. 2 avainta

22

	L (a)	B (b)	H (c)	TF	G	
2-222990	630 mm	485 mm	430 mm	100 kg	29,90 kg	393 € •

%

Sarja Sub Table Box lukittava PLUS pöydälle Sis. 2 laatikkoa

sis. laatikot (2x 004230), Pulveripinnoitettu, Säilytystilaa hitsauspöytäsi luona, lukittava, sis. 2 avainta, toimitetaan esikasattuna, laatikon ulosvetopituus 500 mm

22

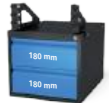

	L (a)	B (b)	H (c)	TF	G	Erikoistarjous hinta
2-222990.1	630 mm	485 mm	430 mm	100 kg	43,90 kg	558 € •

normaalisti 564 €

%

Sarja Sub Table Box lukittava PLUS pöydälle Sis. 3 laatikkoa

sis. laatikot (1x 004220, 1x 004225, 1x 004230), Pulveripinnoitettu, Säilytystilaa hitsauspöytäsi luona, lukittava, sis. 2 avainta, toimitetaan esikasattuna, laatikon ulosvetopituus 500 mm

22

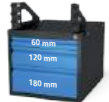

	L (a)	B (b)	H (c)	TF	G	Erikoistarjous hinta
2-222990.2	630 mm	485 mm	430 mm	100 kg	48,90 kg	612 € •

normaalisti 627 €



Löydät lisätietoja ja lisävarusteita näihin tuotteisiin verkosta.



www.siegmond.com/
F-stbox

Kokoonpano

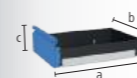
**Laatikko liukukiskolla**

Pulveripinnoitettu, päivittäminen on aina mahdollista, Sub Table Box laatikkoon, Sivuseinälliseen Workstation 0806 / 1208 / 1212 pöytään

16 22 28

	L (a)	B (b)	H (c)	TF	G	
2-004220	590 mm	400 mm	60 mm	50 kg	5,50 kg	71 € •
2-004225	590 mm	400 mm	120 mm	50 kg	6,50 kg	78 € •
2-004230	590 mm	400 mm	180 mm	50 kg	7 kg	86 € •
2-004235	590 mm	400 mm	240 mm	50 kg	7,50 kg	94 € •



Ruuvipenkki 125

Siegmond ruuvipenkki 125

Kiinnitys 45° tai 90° kulmaan, Leukojen leveys 125 mm, Avausisku 125 mm, Kiinnitys: System 16: 2x 160511 + 2x 000546, System 22: 2x 220513 + 2x 000544, System 28: 2x 280511

NEW

16 22 28

2-004320

SP	G
30 kN	17,50 kg

271 € •

Sarja ruuvipenkkin leuansuojuksia 125 sis. kassi

Toimitussisältö: 2x Kuitu, 2x Kumi, 2x Alumiininen neutraali, 2x Alumiiniprismat

NEW

16 22 28

2-004325

G
0,85 kg

60 € •

Sarja Siegmond ruuvipenkki 125 System 22

Kiinnitys 45° tai 90° kulmaan, Leukojen leveys 125 mm, Avausisku 125 mm, Toimitussisältö: 1x Ruuvipenkki 004320, 2x Pultti 220513, 2x Supistusholkki 000544, 1x Sarja ruuvipenkkin leuansuojuksia 004325

NEW

22

2-224320

SP	G
30 kN	19,20 kg

444 € •

Ruuvipenkki 150

Siegmond ruuvipenkki 150

Kiinnitys 45° tai 90° kulmaan, Leukojen leveys 150 mm, Avausisku 150 mm, Kiinnitys: System 16: 2x 160511 + 2x 000546, System 22: 2x 220513 + 2x 000544, System 28: 2x 280511

NEW

16 22 28

2-004330

SP	G
40 kN	24 kg

352 € •

Sarja ruuvipenkkin leuansuojuksia 150 sis. kassi

Toimitussisältö: 2x Kuitu, 2x Kumi, 2x Alumiininen neutraali, 2x Alumiiniprismat

NEW

16 22 28

2-004335

G
1 kg

68 € •

Sarja Siegmond ruuvipenkki 150 System 22

Kiinnitys 45° tai 90° kulmaan, Leukojen leveys 150 mm, Avausisku 150 mm, Toimitussisältö: 1x Ruuvipenkki 004330, 2x Pultti 220513, 2x Supistusholkki 000544, 1x Sarja ruuvipenkkin leuansuojuksia 004335

NEW

22

2-224330

SP	G
40 kN	25,90 kg

526 € •



Varapää leukasuojat

Ruuvisuojan leukasuojen perusrunko koostuu kiinteistä alumiiniprofileista. Profiiliin integroidut magneetit pitävät kannet luotettavasti ruuvipenkissä ja mahdollistavat nopean ja helpon vaihdon työkalusta tai työstövaiheesta riippuen. Huolimatta erittäin suuresta magneettivoimasta, työkaluja ei magnetisoida. Ruuvisuojat ovat suorassa kulmassa ja tasossa yhdensuuntaisia, mikä tarkoittaa, että Siegmond-ruuvipuristimen korkea tarkkuus säilyy.

Sarja ruuvipenkkin leuansuojuksia

2x Kuitu: sopii hienoksi jrsittyihin, hienoksi höylättyihin, hiottuihin tai kiillotettuihin pintoihin, 2x Kumi: sopii puu- ja muoviosille, 2x Alumiininen neutraali: karkeiden ja keskienojen työstökappaleiden varma kiinnitys urien ansiosta, 2x Alumiiniprismat: Pyöreiden tai soikeiden työkalujen kiinnitys prismoilla



Löydät lisätietoja ja lisävarusteita näihin tuotteisiin verkosta.



www.siegmond.com/
F-benchvice

**Pöytäprässi System 22**

2,5 tonnin puristusvoima, kokonaisliike 60 mm, 330 N käyttövoima, täytyy aina kiinnittää kahdesta kohdasta

22

2-220780

G
6,70 kg

1.202 € •

**Erikoiskulma System 22**

toimii jatkona ja pystysuuntaisena kiinnikkeenä prässille

22

2-220702

L (a) B (b) H (c) G
195 mm 60 mm 60 mm 1,66 kg

81 € •

Työntökappale

000701.AL: Suositellaan teräkselle, 000701.PA: Suositellaan sovelluksiin ruostumattoman teräksen kanssa



2-000701.AL

28 22 16 AL

H (c) Ø G
15 mm 55 mm 0,08 kg

25 € •

2-000701.PA

28 22 16 PA

15 mm 55 mm 0,03 kg

20 € •

lävistin 90° jatkoputkella

nurkkien puristamiseen hitsisaumaa vahingoittamatta

16 22 28



2-000706

L (a) B (b) H (c) G
168 mm 50 mm 50 mm 0,82 kg

105 € •

Putkiadapteri POM-C

Putkien suoristamiseen, 000703.1: putkille Ø 21,4 mm, 000703.2: putkille Ø 33,7 mm, 000703.3: putkille Ø 42,4 mm

16 22 28



2-000703.1

L (a) Ø G
35 mm 55 mm 0,08 kg

24 € •

2-000703.2

35 mm 55 mm 0,06 kg

24 € •

2-000703.3

35 mm 55 mm 0,05 kg

24 € •

Putkentaivutustulppa POM-C

putkien taivuttamiseen ja suoristamiseen, 000704.1: putkille Ø 21,4 mm, 000704.2: putkille Ø 33,7 mm, 000704.3: putkille Ø 42,4 mm

16 22 28



2-000704.1

L (a) B (b) H (c) G
120 mm 35 mm 60 mm 0,24 kg

43 € •

2-000704.2

120 mm 35 mm 60 mm 0,21 kg

43 € •

2-000704.3

120 mm 35 mm 60 mm 0,18 kg

43 € •

Vastakappale POM-C

vastakappaleeksi putkia taivuttaessa ja suoristaessa, kiinnittämiseen tarvitaan tulppaliitin, kiinnitetään pultilla 160513 / 220513 / 280513 (ei sisälly toimitukseen), 000705.1: putkille Ø 21,4 mm, 000705.2: putkille Ø 33,7 mm, 000705.3: putkille Ø 42,4 mm

16 22 28



2-000705.1

L (a) B (b) H (c) G
60 mm 114 mm 55 mm 0,29 kg

55 € •

2-000705.2

60 mm 102 mm 55 mm 0,25 kg

53 € •

2-000705.3

60 mm 93 mm 55 mm 0,22 kg

49 € •

Laakeriholkki

vastakappaleen järjestelmäreikiin kiinnittämiseen pyöriä, kiinnittämiseen: 220515

22



2-220701

L (a) Ø G
54 mm 40 mm 0,24 kg

20 € •

Tuote suositus

%

Basic-Sarja

Sisältyy sarjaan: 1x 000701.PA, 1x 000701.AL, 1x 220702

22



2-220783

G
1,77 kgErikoistarjous hinta
101 € •

normaalisti 127 €

%

Putken suoristussarja mallille Ø 21,4

Sisältyy sarjaan: 1x 000703.1, 1x 000704.1, 2x 000705.1, 2x 220701, kiinnitetään pultilla 220515 (ei sisälly toimitukseen)

22



2-220782.1

G
1,38 kgErikoistarjous hinta
174 € •

normaalisti 217 €

%

Putken suoristussarja mallille Ø 33,7

Sisältyy sarjaan: 1x 000703.2, 1x 000704.2, 2x 000705.2, 2x 220701, kiinnitetään pultilla 220515 (ei sisälly toimitukseen)

22



2-220782.2

G
1,25 kgErikoistarjous hinta
170 € •

normaalisti 213 €

%

Putken suoristussarja mallille Ø 42,4

Sisältyy sarjaan: 1x 000703.3, 1x 000704.3, 2x 000705.3, 2x 220701, kiinnitetään pultilla 220515 (ei sisälly toimitukseen)

22



2-220782.3

G
1,15 kgErikoistarjous hinta
164 € •

normaalisti 205 €

**Löydät lisätietoja ja lisävarusteita näihin tuotteisiin verkosta.**www.siegmond.com/
F-tablepress

KEVYET RAKENTEET

Järjestelmämme 16 on oikea ratkaisu kevyihin rakenteisiin, kuten kaiteisiin tai runkorakenteisiin.

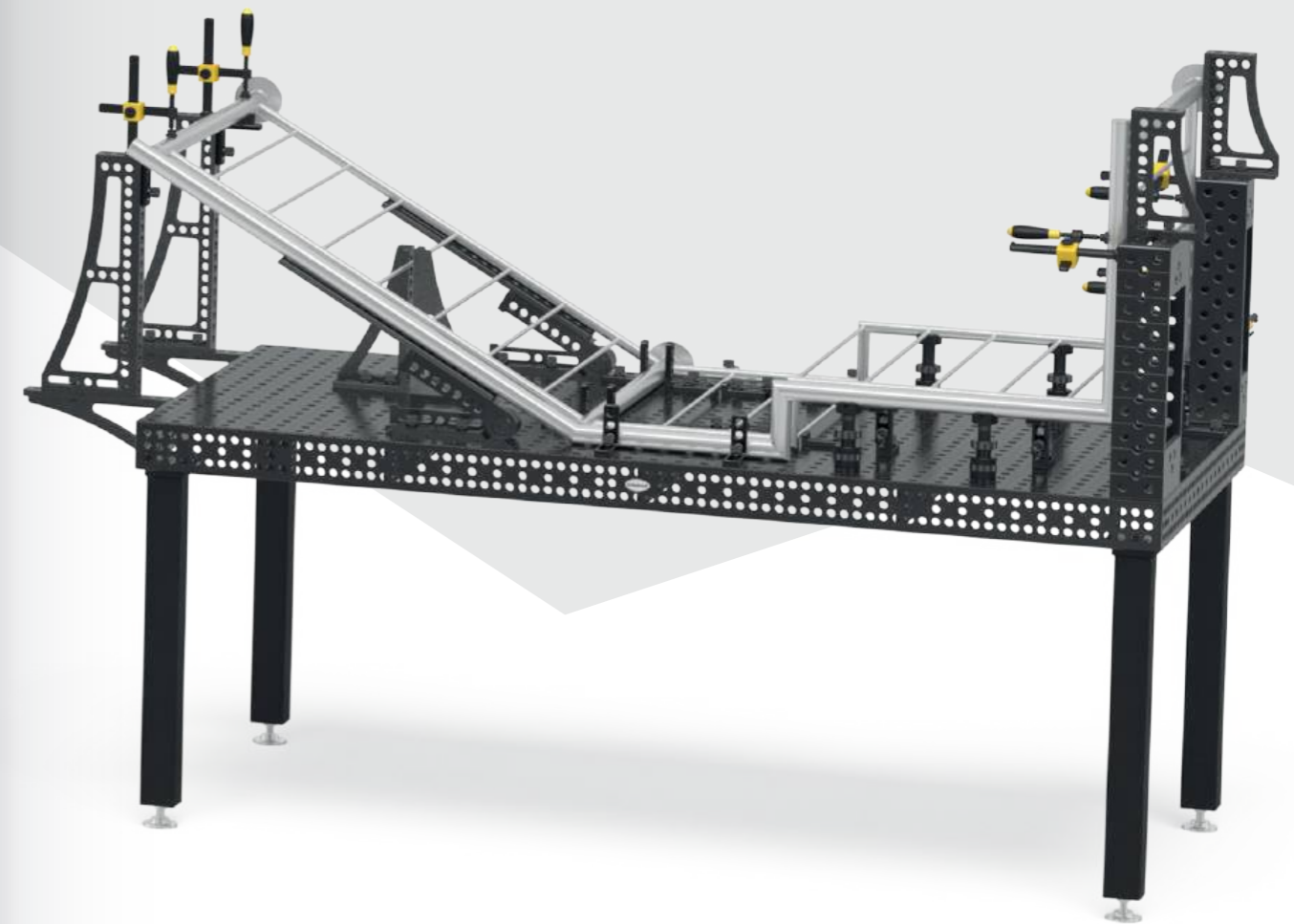
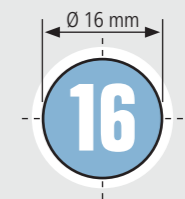

**Suosittelu kantavuus
2000 kg asti**

max. 1000 kg per jalka perusvarusteet

Basic 750

- Korkealuokkainen teräs S355J2+N, plasmanitrittuna ja BAR-pinnoitettuna
- Materiaalin vahvuus n. 11,5 – 13 mm
- Reikäkoko Ø 16 mm, Reiät sijoitettu 50x50 mm Ruudukkoon
- Pöydän sivureunan korkeus 50 mm, Reikävälit pöydän sivuilla 50 mm
- sis. jalka standardituote



Pöydän koko	Jalat	Paino			
1000 x 1000 mm	4	183 kg	1.485 €	4-161010.P	•
1200 x 800 mm	4	173 kg	1.485 €	4-161025.P	•
1200 x 1200 mm	4	242 kg	1.935 €	4-161015.P	•
1500 x 1000 mm	4	244 kg	2.071 €	4-161035.P	•

Paino = Pöytä + Lavat + Standardijalka
Suurin suositeltu kuormitus 4 jalalle 1000 kg tasaisella painojakaumalla. (Tiedot ainoastaan standardi jalkavarustukselle)



www.siegmond.com/
F-tablebasic16

Pöydänjalat

	Vakiovaruste	Säädettävä korkeus	Pyörä lukittavalla jarrulla	Säädettävä korkeus, pyörä lukittavalla jarrulla	Lattia-ankurointi
	161856	4-160877.XX	4-161855.XX	4-160879.XX	4-160874.XX
Kantokyky per jalka	1000 kg	1000 kg	200 kg	200 kg	1000 kg
Jalan korkeus	815 mm	550 – 950 mm	815 mm	600 – 900 mm	815 mm
Hienosäätövara	50 mm	40 mm	30 mm	30 mm	50 mm
Lisämaksu per jalka	sisältyy	62 €	69 €	103 €	59 €

Työkorkeus = pöydän jalan korkeus + pöydän sivupaneelin korkeus
Ilmoitetut kuormituskapasiteetit viittaavat staattiseen kuormaan. Huom Pyörät: Ei suositella 6-jalkaisille hitsauspöydille. Pyöriä ei voi kaatumisvaaran vuoksi käyttää 1200 x 800 mm pöytien kanssa.

Basic sarjat



	160610	160511	160420.N	160108.N	160110.N	160162.N	163999	
1	4-161200	4x	12x	8x	4x	2x	1x	978 € •
2	4-161300	8x	16x	10x	4x	4x	2x	1.621 € •

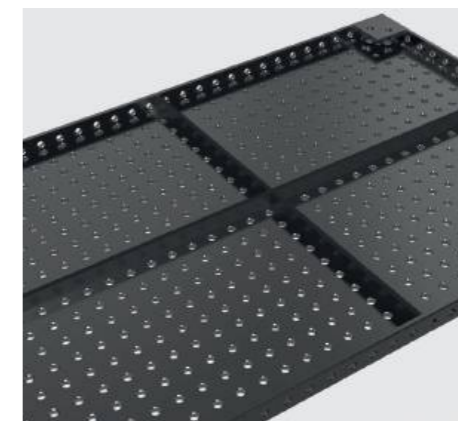

Professional 750

- Korkealuokkainen teräs S355J2+N, plasmanitrittuna ja BAR-pinnoitettuna
- Materiaalin vahvuus n. 11,5 – 13 mm
- Reikäkoko Ø 16 mm, Reiät sijoitettu 50x50 mm Ruudukkoon
- Pöydän sivureunan korkeus 100 mm, Reikävälit pöydän sivuilla 25 mm
- sis. jalka standardituote



Pöydän koko	Jalat	Paino			
1200 x 1200 mm	4	261 kg	2.272 €	4-160015.P	•
1500 x 1000 mm	4	281 kg	2.409 €	4-160035.P	•
2000 x 1000 mm	4	354 kg	3.213 €	4-160020.P	•
2400 x 1200 mm	6	503 kg	4.403 €	4-160030.P	•
3000 x 1500 mm	6	758 kg	5.793 €	4-160040.P	•



www.siegmund.com/
F-table75016

Paino = Pöytä + Lavat + Standardijalka
Suurin suositeltu kuormitus 4 jalalle 2000 kg tasaisella painojakaumalla. (Tiedot ainoastaan standardi jalkavarustukselle)

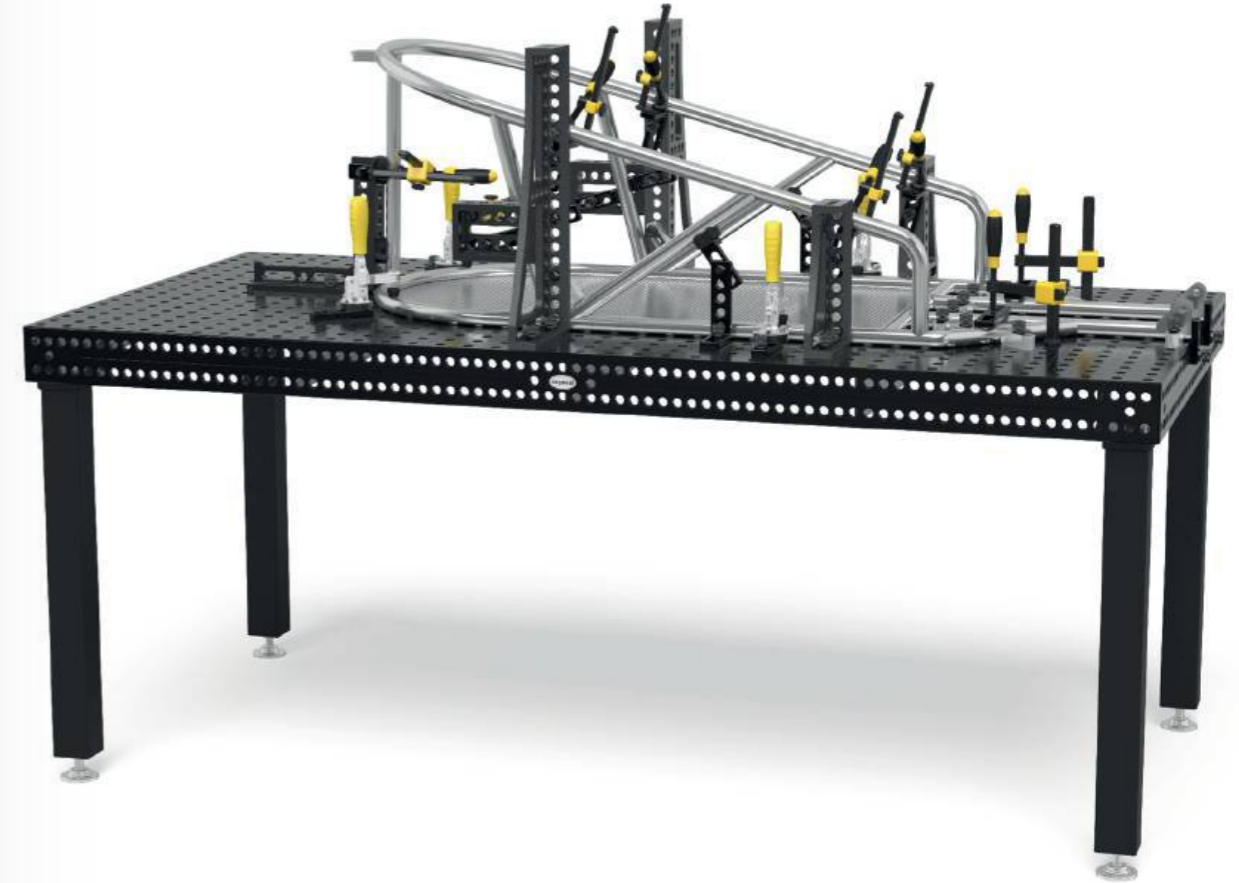

Pöydänjalat



	Vakiovaruste	Vakiovaruste	Säädettävä korkeus	Pyörä lukittavalla jarrulla	Säädettävä korkeus, pyörä lukittavalla jarrulla	Lattia-ankurointi
	160858.X	160857.X	4-160877.XX	4-160876.XX	4-160879.XX	4-160875.XX
Kantokyky per jalka	1000 kg	1000 kg	1000 kg	200 kg	200 kg	1000 kg
Jalan korkeus	750 mm	850 mm	550 – 950 mm	750 mm	600 – 900 mm	750 mm
Hienosäätövara	40 mm	40 mm	40 mm	30 mm	30 mm	50 mm
Lisämaksu per jalka	sisältyy	Vaihtoehtoisesti	62 €	68 €	103 €	59 €

Työkorkeus = pöydän jalan korkeus + pöydän sivupaneelin korkeus
Ilmoitetut kuormituskapasiteetit viittaavat staattiseen kuormaan. Huom Pyörät: Ei suositella 6 tai 8 jalkaisille pöydille.

Sarjat



	160610	160630	160645.1.N	160511	160410.N	160420.N	160108.N
1	4-163100	4x		12x		4x	4x
2	4-163200	6x	2x	18x	4x	6x	6x
3	4-163300	8x	4x	24x	4x	8x	8x
4	4-163400	10x	4x	30x	8x	10x	10x
5	4-163500	12x	6x	36x	8x	12x	12x

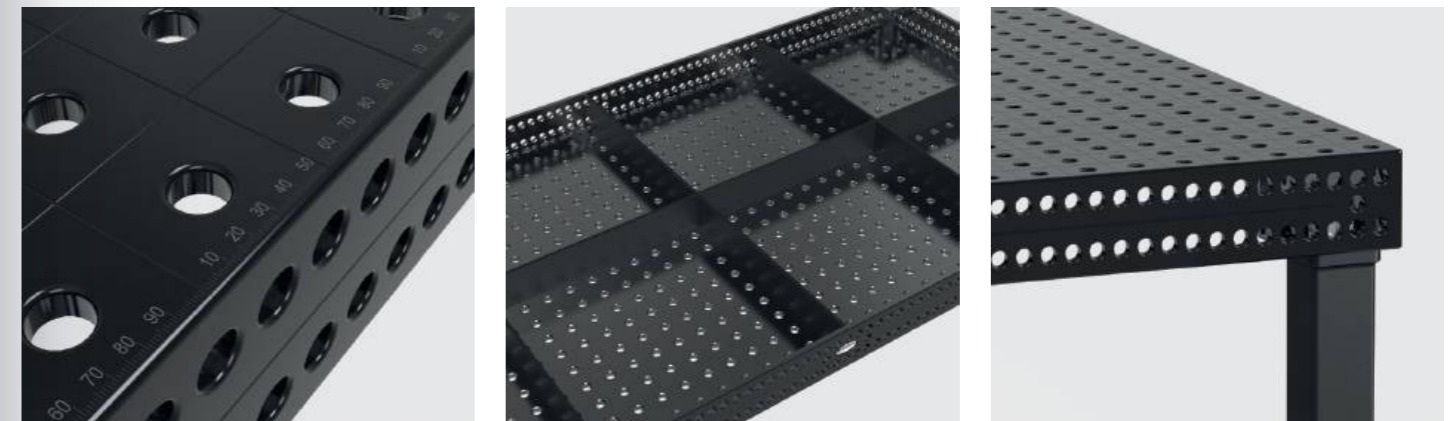

	160110.N	160162.N	160161+63.N	160134+36.N	160146+48.N	160910	163999	
	4x						1x	1.195 € •
	6x	2x					1x	2.137 € •
	8x	2x		1x			1x	3.165 € •
	10x	4x	1x	1x		1x	1x	4.808 € •
	12x	4x	1x	1x	1x	1x	1x	6.350 € •

Professional Extreme 8.7

- Karkaistu työkaluteräs X8.7, plasmanitrittuna ja BAR-pinnoitettuna
- Materiaalin vahvuus n. 11,5 – 13 mm
- Reikäkoko Ø 16 mm, Reiät sijoitettu 50x50 mm Ruudukkoon
- Pöydän sivureunan korkeus 100 mm, Pöydän sivussa olevat reiät diagonaalisisällä jaolla
- Pöydän sivupaneeli valmistettu korkealuokkaisesta S355J2+N teräksestä
- sis. jalka standardituote



Pöydän koko	Jalat	Paino			
1000 x 500 mm	4	126 kg	1.516 €	4-160005.X7D	•
1000 x 1000 mm	4	192 kg	2.008 €	4-160010.X7D	•
1200 x 800 mm	4	193 kg	2.146 €	4-160025.X7D	•
1200 x 1200 mm	4	259 kg	2.634 €	4-160015.X7D	•
1500 x 1000 mm	4	279 kg	2.771 €	4-160035.X7D	•
1500 x 1500 mm	4	394 kg	3.689 €	4-160050.X7D	•
2000 x 1000 mm	4	351 kg	3.633 €	4-160020.X7D	•
2000 x 1200 mm	4	412 kg	4.365 €	4-160060.X7D	•
2400 x 1200 mm	6	499 kg	5.117 €	4-160030.X7D	•
3000 x 1500 mm	6	753 kg	6.386 €	4-160040.X7D	•
4000 x 2000 mm	8	1255 kg	10.508 €	4-160055.X7D	•

Paino = Pöytä + Lavat + Standardijalka
 Suurin suositeltu kuormitus 4 jalalle 2000 kg tasaisella painojakaumalla. (Tiedot ainoastaan standardi jalkavarustukselle)
 Kaikki pöydät on tilauksesta saatavana plasmanittraamattomina: www.siegmund.com/F-tableX716



[www.siegmund.com/
F-tableX716](http://www.siegmund.com/F-tableX716)



Pöydänjalat



	Vakiovaruste	Vakiovaruste	Säädettävä korkeus	Pyörä lukittavalla jarrulla	Säädettävä korkeus, pyörä lukittavalla jarrulla	Lattia-ankurointi
	160858.X	160857.X	4-160877.XX	4-160876.XX	4-160879.XX	4-160875.XX
Kantokyky per jalka	1000 kg	1000 kg	1000 kg	200 kg	200 kg	1000 kg
Jalan korkeus	750 mm	850 mm	550 – 950 mm	750 mm	600 – 900 mm	750 mm
Hienosäätövara	40 mm	40 mm	40 mm	30 mm	30 mm	50 mm
Lisämaksu per jalka	sisältyy	Vaihtoehtoisesti	62 €	68 €	103 €	59 €

Työkorkeus = pöydän jalan korkeus + pöydän sivupaneelin korkeus
 Ilmoitetut kuormituskapasiteetit viittaavat staattiseen kuormaan. Huom Pyörät: Ei suositella 6 tai 8 jalkaisille pöydille. Kaatumivaaran vuoksi ei suositella 1000 x 500 mm eikä 1200 x 800 mm pöydille.

Sarjat



	160610	160630	160645.1.N	160511	160410.N	160420.N	160108.N
1	4-163100	4x		12x		4x	4x
2	4-163200	6x	2x	18x	4x	6x	6x
3	4-163300	8x	4x	24x	4x	8x	8x
4	4-163400	10x	4x	30x	8x	10x	10x
5	4-163500	12x	6x	36x	8x	12x	12x

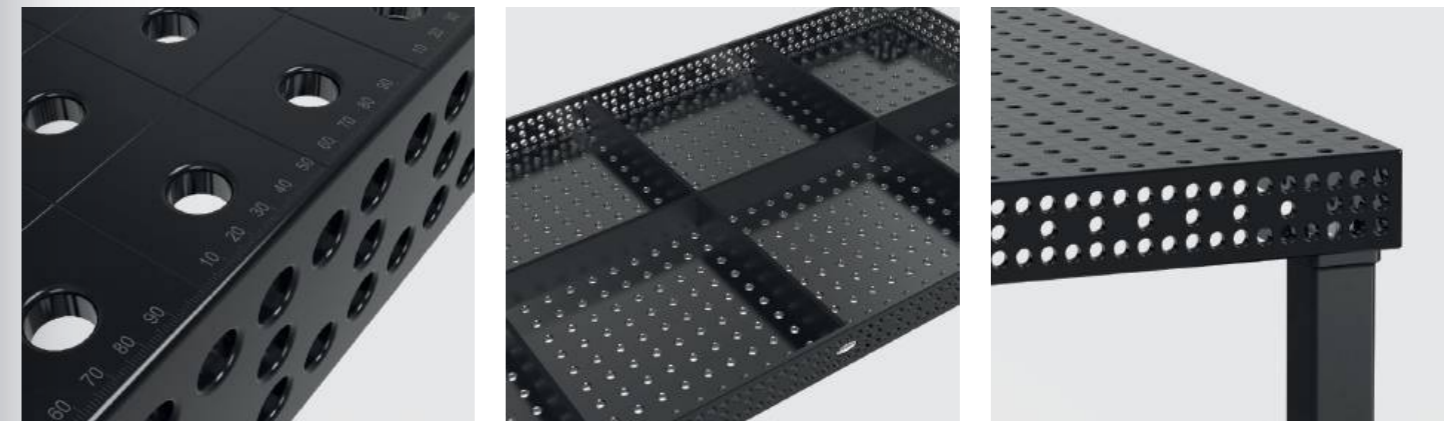

	160110.N	160162.N	160161+63.N	160134+36.N	160146+48.N	160910	163999	
	4x						1x	1.195 € •
	6x	2x					1x	2.137 € •
	8x	2x		1x			1x	3.165 € •
	10x	4x	1x	1x		1x	1x	4.808 € •
	12x	4x	1x	1x	1x	1x	1x	6.350 € •

Professional Extreme 8.7 PLUS

- Karkaistu työkaluteräs X8.7, plasmanitrittuna ja BAR-pinnoitettuna
- Materiaalin vahvuus n. 11,5 – 13 mm
- Reikäkoko Ø 16 mm, Reiät sijoitettu 50x50 mm Ruudukkoon
- Pöydän sivureunan korkeus 150 mm, Reiät pöydän sivuilla 3 rivissä 25 mm välein, 2 rivissä 50 mm välein
- Pöydän sivupaneeli valmistettu korkealuokkaisesta S355J2+N teräksestä
- sis. jalka standardituote



Pöydän koko	Jalat	Paino			
1200 x 1200 mm	4	287 kg	2.925 €	4-160015.X7PL	•
1500 x 1000 mm	4	313 kg	3.048 €	4-160035.X7PL	•
2000 x 1000 mm	4	397 kg	4.044 €	4-160020.X7PL	•
2400 x 1200 mm	6	553 kg	5.684 €	4-160030.X7PL	•
3000 x 1500 mm	6	850 kg	7.053 €	4-160040.X7PL	•
4000 x 2000 mm	8	1457 kg	11.617 €	4-160055.X7PL	•



Paino = Pöytä + Lavat + Standardijalka
 Suurin suositeltu kuormitus 4 jalalle 2000 kg tasaisella painojakaumalla. (Tiedot ainoastaan standardi jalkavarustukselle)
 Kaikki pöydät on tilauksesta saatavana plasmanittraamattomina: www.siegmund.com/F-tableX716plus



www.siegmund.com/F-tableX716plus

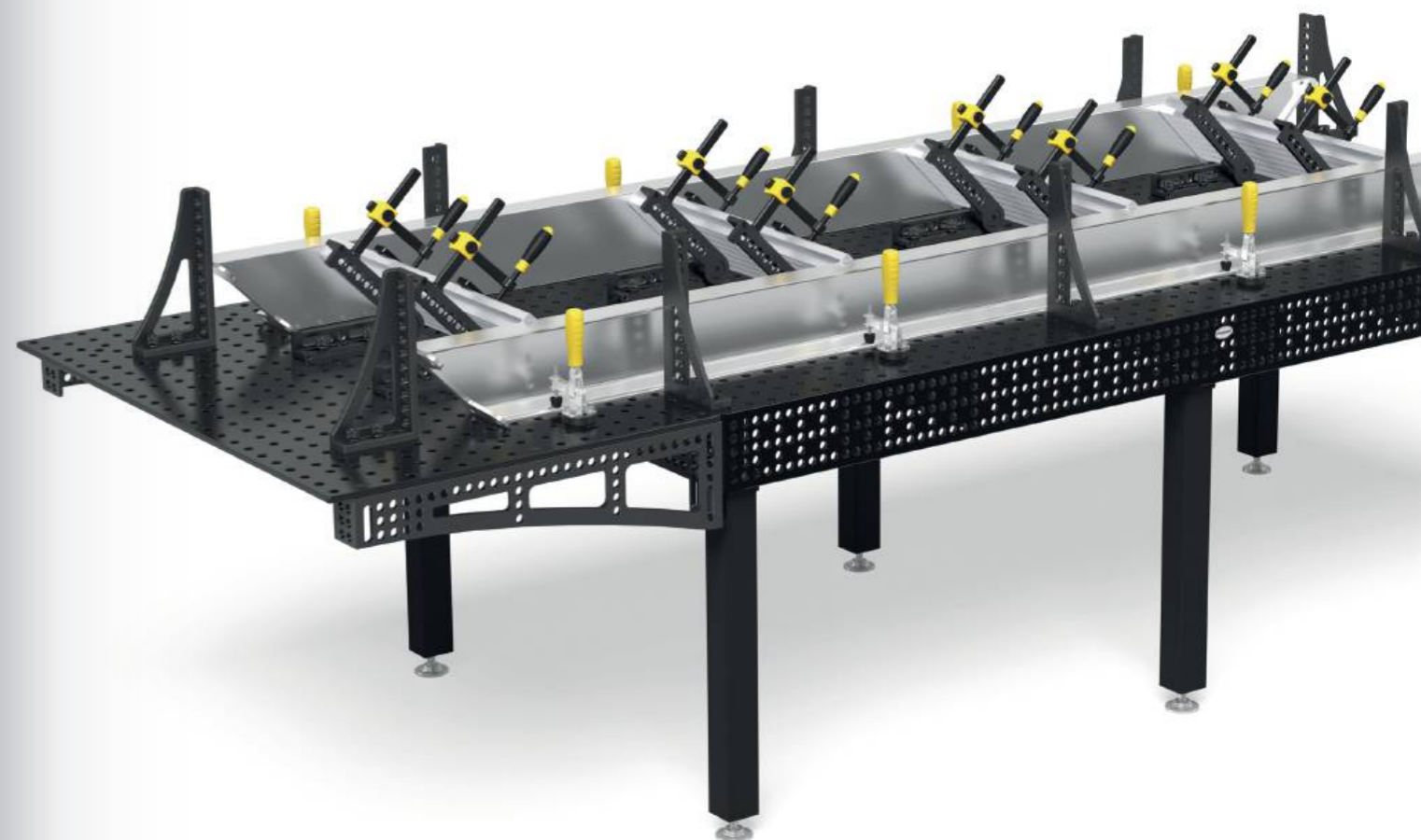

Pöydänjalat



	Vakiovaruste	Vakiovaruste	Säädettävä korkeus	Pyörä lukittavalla jarrulla	Säädettävä korkeus, pyörä lukittavalla jarrulla	Lattia-ankurointi
	160853.X	160857.X	4-160877.XX	4-160860.XX	4-160879.XX	4-160872.XX
Kantokyky per jalka	1000 kg	1000 kg	1000 kg	200 kg	200 kg	1000 kg
Jalan korkeus	700 mm	850 mm	550 – 950 mm	700 mm	600 – 900 mm	700 mm
Hienosäätövara	40 mm	40 mm	40 mm	30 mm	30 mm	50 mm
Lisämaksu per jalka	sisältyy	Vaihtoehtoisesti	62 €	67 €	103 €	59 €

Työkorkeus = pöydän jalan korkeus + pöydän sivupaneelin korkeus
 Ilmoitetut kuormituskapasiteetit viittaavat staattiseen kuormaan. Huom Pyörät: Ei suositella 6 tai 8 jalkaisille pöydille.

Sarjat



	160610	160630	160645.1.N	160511	160410.N	160420.N	160108.N
1	4-163100	4x		12x		4x	4x
2	4-163200	6x	2x	18x	4x	6x	6x
3	4-163300	8x	4x	24x	4x	8x	8x
4	4-163400	10x	4x	30x	8x	10x	10x
5	4-163500	12x	6x	36x	8x	12x	12x

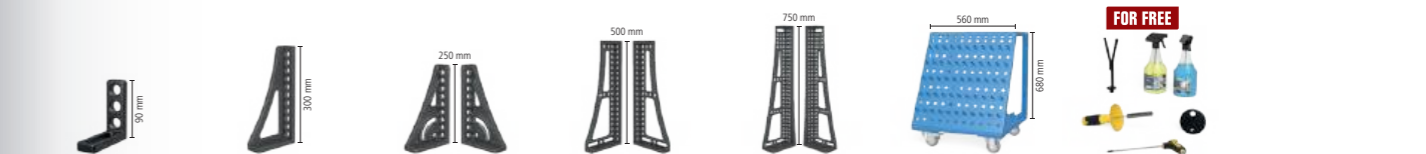
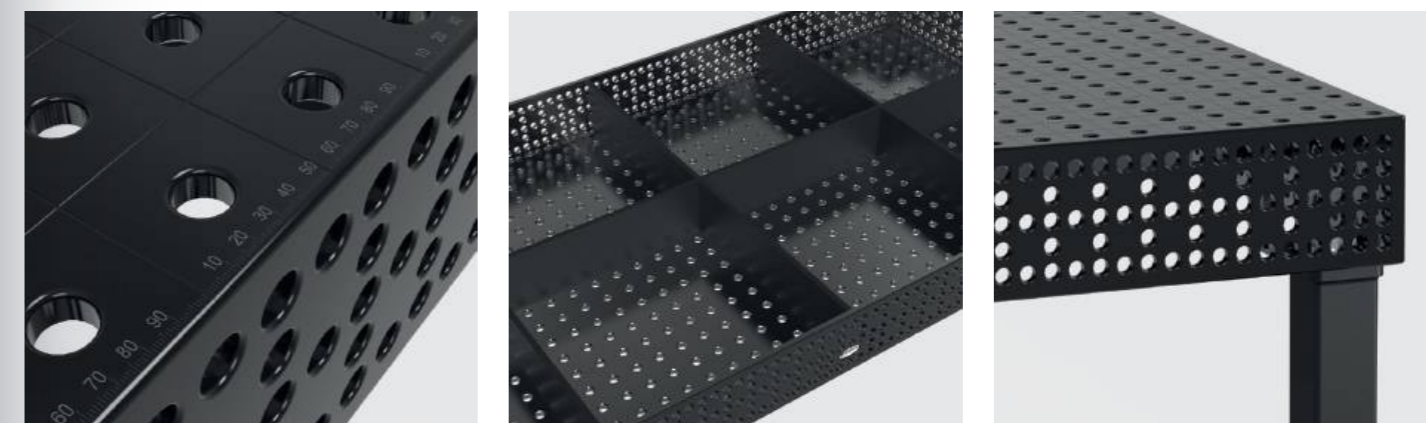

	160110.N	160162.N	160161+63.N	160134+36.N	160146+48.N	160910	163999	
	4x						1x	1.195 € •
	6x	2x					1x	2.137 € •
	8x	2x		1x			1x	3.165 € •
	10x	4x	1x	1x		1x	1x	4.808 € •
	12x	4x	1x	1x	1x	1x	1x	6.350 € •

EKSKLUSIIVISIA TARJOUKSIA

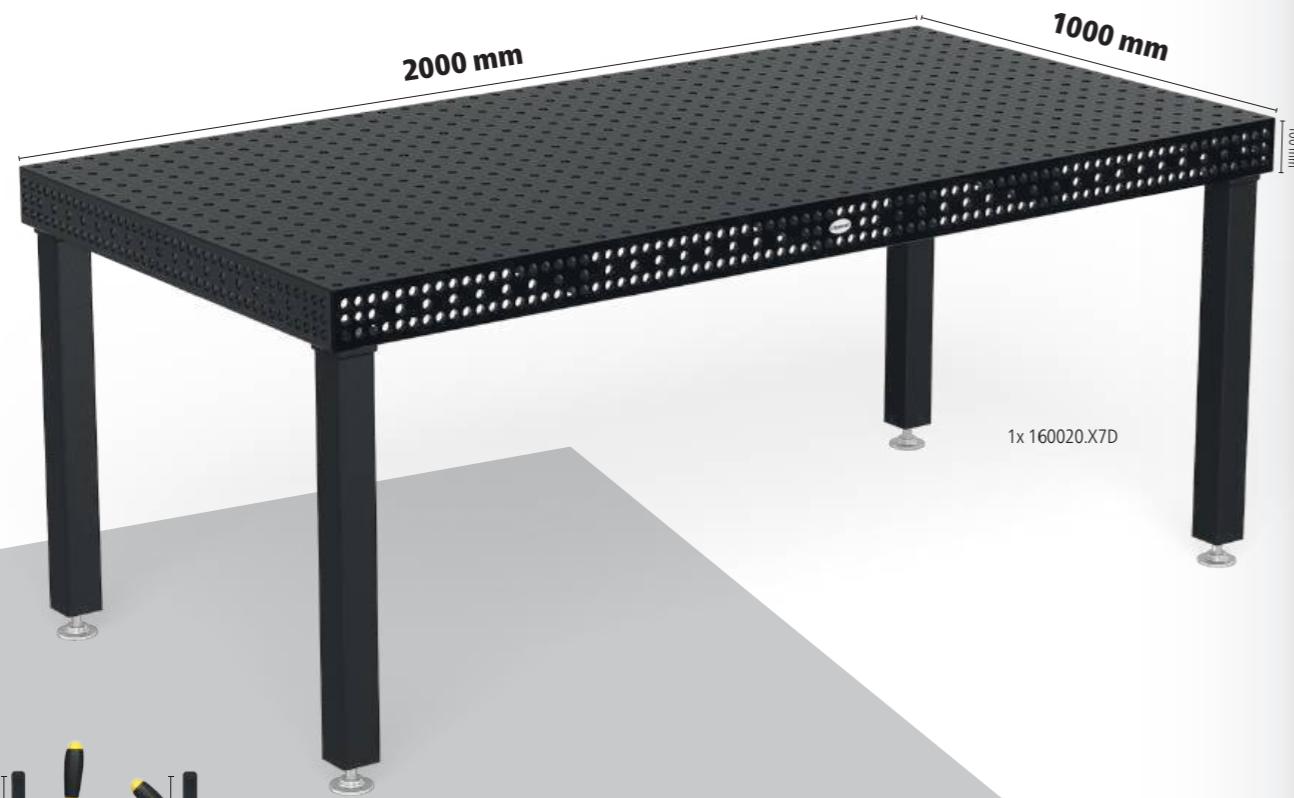

Hitsauspöytä Extreme 8.7

sis. tarvikkeet

- Karkaistu työkaluteräs X8.7 + Plasmanitrus
- Pöydän sivupaneeli valmistettu korkealuokkaisesta S355J2+N teräksestä + Plasmanitrus
- Reikäkoko Ø 16 mm
- Reiät sijoitettu 50x50 mm Ruudukkoon
- Materiaalin vahvuus n. 11,5 – 13 mm
- Pöydän sivureunan korkeus 100 mm
- Pöydän sivussa olevat reiät diagonaalisella jaolla
- Pyöristetyt kulmat, reunat ja reiät
- Mitta-asteikko pöydän pinnassa
- Rakenne vahvistettu tukiristikolla

Erikoistarjous hinta %

5.995 €

normaalisti 6.447 €

4-168120.X7D



Hitsauspöytä Professional 750

sis. tarvikkeet

- Korkealuokkainen teräs S355J2+N + Plasmanitrus
- Reikäkoko Ø 16 mm
- Reiät sijoitettu 50x50 mm Ruudukkoon
- Materiaalin vahvuus n. 11,5 – 13 mm
- Pöydän sivureunan korkeus 100 mm
- Reikävälit pöydän sivuilla 25 mm
- Pyöristetyt kulmat, reunat ja reiät
- Mitta-asteikko pöydän pinnassa
- Rakenne vahvistettu tukiristikolla

Erikoistarjous hinta %

4.159 €

normaalisti 4.472 €

4-168435.P

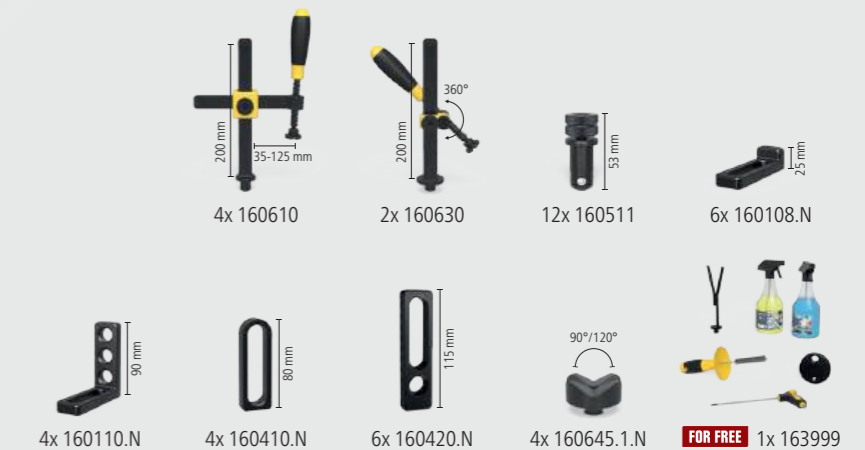
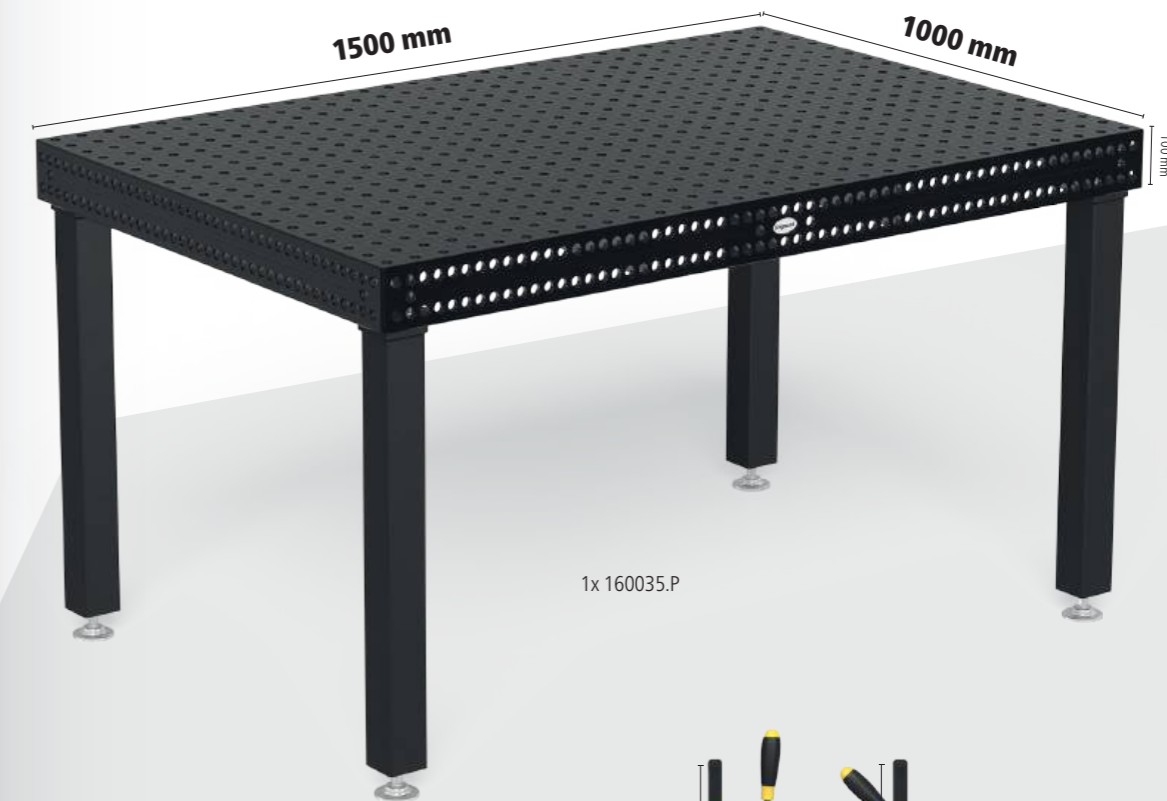

Siegmond nostolava

- kahdella nostosylinterillä
- korkea joustavuus
- helppo käsittely
- massiiviset sakset ja teräsrullat
- Kosketinlista suojaa puristumiselta
- Asennus mahdollista lattian ylä- tai alapuolelle

**Nostoalusta 2010**

2000 x 1000 mm pöydälle, Kokonaiskorkeus sisään vedettynä: 330 mm, Nostoalue: 1100 mm, Nostoaika kuorman kanssa: 45~55 sekuntia, Voima 2,2 kW, Käyttöjännite 400 V, Maksimi kuorma: Perusrunko (ilman pöytää) 4000 kg, sis. eristyslevyt

NEW

16 22 28

	L (a)	B (b)	G	
4-HB4020.1	1990 mm	990 mm	470 kg	7.328 € •

Nostoalusta 2012

2000 x 1200 mm pöydälle, Kokonaiskorkeus sisään vedettynä: 330 mm, Nostoalue: 1100 mm, Nostoaika kuorman kanssa: 45~55 sekuntia, Voima 2,2 kW, Käyttöjännite 400 V, Maksimi kuorma: Perusrunko (ilman pöytää) 4000 kg, sis. eristyslevyt

NEW

16 22 28

	L (a)	B (b)	G	
4-HB4060.1	1990 mm	1190 mm	490 kg	7.597 € •

Nostoalusta 2412

2400 x 1200 mm pöydälle, Kokonaiskorkeus sisään vedettynä: 330 mm, Nostoalue: 1100 mm, Nostoaika kuorman kanssa: 45~55 sekuntia, Voima 2,2 kW, Käyttöjännite 400 V, Maksimi kuorma: Perusrunko (ilman pöytää) 4000 kg, sis. eristyslevyt

NEW

16 22 28

	L (a)	B (b)	G	
4-HB4030.1	2390 mm	1190 mm	530 kg	8.119 € •

Nostoalusta 3015

3000 x 1500 mm pöydälle, Kokonaiskorkeus sisään vedettynä: 430 mm, Nostoalue: 650 mm, Nostoaika kuorman kanssa: 35~45 sekuntia, Voima 2,2 kW, Käyttöjännite 400 V, Maksimi kuorma: Perusrunko (ilman pöytää) 6000 kg, sis. eristyslevyt

NEW

16 22 28

	L (a)	B (b)	G	
4-HB4040.1	2990 mm	1490 mm	865 kg	12.554 € •

Huippulaatua kaikille komponenteille

Siegmond helpottaa työtäsi erityisesti hitsauspöytiin suunnitelluilla nostotasoilla. Kosketinnauha takaa luotettavan suojan nostolavaa laskettaessa. Jos sen laukaisee esine tai henkilö, nostolava pysäyttää laskemisen välittömästi.



Löydät lisätietoja ja lisävarusteita näihin tuotteisiin verkosta.



[www.siegmond.com/
F-h-lift](http://www.siegmond.com/F-h-lift)



Nostoalusta 2010 hitsauspöydän kanssa

- sis. hitsauspöytä 2000 x 1000 mm ja eristyslevyt
- Materiaalin vahvuus Pöytälevy n. 11,5 – 13 mm
- Mitat (P x L): n. 1990 x 990 mm
- Paino (ilman pöytää) n. 470 kg
- Kokonaiskorkeus sisään vedettynä: 330 mm, Nostoalue: 1100 mm
- Työkorkeus on kokonaiskorkeus plus pöydän sivupaneeli
- Maksimi kuorma: Perusrunko (ilman pöytää) 4000 kg
- Nostoaika kuorman kanssa: 45 ~ 55 sekuntia
- Voima 2,2 kW, Käyttöjännite 400 V



Koko Työtaso	Ominaisuudet Työtaso	G			
2000 x 1000 mm	16 750 N BAR	800 kg	10.259 €	4-HB160020.P	•
2000 x 1000 mm	16 XB.7 N BAR	797 kg	10.679 €	4-HB160020.X7D	•
2000 x 1000 mm	16 XB.7 N BAR	844 kg	11.090 €	4-HB160020.X7PL	•

Nostoalusta 2012 hitsauspöydän kanssa

- sis. hitsauspöytä 2000 x 1200 mm ja eristyslevyt
- Materiaalin vahvuus Pöytälevy n. 11,5 – 13 mm
- Mitat (P x L): n. 1990 x 1190 mm
- Paino (ilman pöytää) n. 490 kg
- Kokonaiskorkeus sisään vedettynä: 330 mm, Nostoalue: 1100 mm
- Työkorkeus on kokonaiskorkeus plus pöydän sivupaneeli
- Maksimi kuorma: Perusrunko (ilman pöytää) 4000 kg
- Nostoaika kuorman kanssa: 45 ~ 55 sekuntia
- Voima 2,2 kW, Käyttöjännite 400 V



Koko Työtaso	Ominaisuudet Työtaso	G			
2000 x 1200 mm	16 XB.7 N BAR	878 kg	11.679 €	4-HB160060.X7D	•



Nostoalusta 2412 hitsauspöydän kanssa

- sis. hitsauspöytä 2400 x 1200 mm ja eristyslevyt
- Materiaalin vahvuus Pöytälevy n. 11,5 – 13 mm
- Mitat (P x L): n. 2390 x 1190 mm
- Paino (ilman pöytää) n. 530 kg
- Kokonaiskorkeus sisään vedettynä: 330 mm, Nostoalue: 1100 mm
- Työkorkeus on kokonaiskorkeus plus pöydän sivupaneeli
- Maksimi kuorma: Perusrunko (ilman pöytää) 4000 kg
- Nostoaika kuorman kanssa: 45 ~ 55 sekuntia
- Voima 2,2 kW, Käyttöjännite 400 V



Koko Työtaso	Ominaisuudet Työtaso	G			
2400 x 1200 mm	16 750 N BAR	996 kg	12.098 €	4-HB160030.P	•
2400 x 1200 mm	16 XB.7 N BAR	992 kg	12.813 €	4-HB160030.X7D	•
2400 x 1200 mm	16 XB.7 N BAR	1048 kg	13.380 €	4-HB160030.X7PL	•

Nostoalusta 3015 hitsauspöydän kanssa

- sis. hitsauspöytä 3000 x 1500 mm ja eristyslevyt
- Materiaalin vahvuus Pöytälevy n. 11,5 – 13 mm
- Mitat (P x L): n. 2990 x 1490 mm
- Paino (ilman pöytää) n. 865 kg
- Kokonaiskorkeus sisään vedettynä: 430 mm, Nostoalue: 650 mm
- Työkorkeus on kokonaiskorkeus plus pöydän sivupaneeli
- Maksimi kuorma: Perusrunko (ilman pöytää) 6000 kg
- Nostoaika kuorman kanssa: 34 ~ 45 sekuntia
- Voima 2,2 kW, Käyttöjännite 400 V



Koko Työtaso	Ominaisuudet Työtaso	G			
3000 x 1500 mm	16 750 N BAR	1586 kg	17.923 €	4-HB160040.P	•
3000 x 1500 mm	16 XB.7 N BAR	1581 kg	18.517 €	4-HB160040.X7D	•
3000 x 1500 mm	16 XB.7 N BAR	1680 kg	19.183 €	4-HB160040.X7PL	•



Pyörítettävä korkeussäädettävä pöytä Kiinteä

- Mitat (P x L): n. 785 x 785 mm
- Paino (ilman levyä): noin 70 kg
- Työskentelykorkeus 780 mm – 1100 mm
- Kaatumisvaaran vuoksi suosittelemme vain seuraavia kokoja
- Yhteensopiva vain määriteltyjen työtasojen kanssa (erityiset kiinnityskohdat työtasossa)
- Maksimi kuorma: Perusrunko (ilman levyä) 1000 kg



Koko Työtaso	Ominaisuudet Työtaso	MS (d)	G			
1000 x 1000 mm	16 750 N BAR	12 mm	192 kg	2.353 €	2-DS161010.P	•
1200 x 800 mm	16 750 N BAR	12 mm	182 kg	2.353 €	2-DS161025.P	•
1200 x 1200 mm	16 750 N BAR	12 mm	238 kg	2.803 €	2-DS161015.P	•
1000 x 1000 mm	16 XB.7 N BAR	12 mm	160 kg	1.898 €	2-DS164024.X7	•
1200 x 800 mm	16 XB.7 N BAR	12 mm	158 kg	1.874 €	2-DS164004.X7	•
1200 x 1200 mm	16 XB.7 N BAR	12 mm	200 kg	2.261 €	2-DS164034.X7	•
Ø 1000 mm	16 XB.7 N BAR	12 mm	142 kg	1.948 €	2-DS164210.X7	•

Pyörítettävä korkeussäädettävä pöytä liikuteltava

- Mitat (P x L): n. 795 x 795 mm
- Paino (ilman levyä): noin 70 kg
- Työskentelykorkeus 780 mm – 1100 mm
- Kaatumisvaaran vuoksi suosittelemme vain seuraavia kokoja
- Yhteensopiva vain määriteltyjen työtasojen kanssa (erityiset kiinnityskohdat työtasossa)
- Maksimi kuorma: Perusrunko (ilman levyä) 1000 kg



Koko Työtaso	Ominaisuudet Työtaso	MS (d)	G			
1000 x 1000 mm	16 750 N BAR	12 mm	192 kg	2.498 €	2-DM161010.P	•
1200 x 800 mm	16 750 N BAR	12 mm	182 kg	2.498 €	2-DM161025.P	•
1200 x 1200 mm	16 750 N BAR	12 mm	238 kg	2.948 €	2-DM161015.P	•
1000 x 1000 mm	16 XB.7 N BAR	12 mm	160 kg	2.043 €	2-DM164024.X7	•
1200 x 800 mm	16 XB.7 N BAR	12 mm	158 kg	2.018 €	2-DM164004.X7	•
1200 x 1200 mm	16 XB.7 N BAR	12 mm	200 kg	2.406 €	2-DM164034.X7	•
Ø 1000 mm	16 XB.7 N BAR	12 mm	142 kg	2.092 €	2-DM164210.X7	•

Magneettinen maadoitusliitin

Magneettinen maadoitusliitin pyörivällä nivelellä ja suurella pitovoimalla puhtailla ja sileillä pinnoille. Ei enää kaapeleiden kiertymistä nopean ja helpon maadoituksen ansiosta. Liitin voidaan kiinnittää tilapäisesti tai pysyvästi. Yhdessä sovittinlevyn ja uppokantaruuvien kanssa se soveltuu täydellisesti jälkiasennussarjaksi pyörivälle pöydälle.



Magneettinen maadoitusliitin pyörityspöydille

helppo ja nopea maadoitus, ei kaapelin kiertymistä, suuri pitovoima puhtailla ja sileillä pinnoilla, Toimitussisältö: Adapterilevy ja uppokantaruuvi

16 22 28

Koko Työtaso	Ominaisuudet Työtaso	MS (d)	G			
2-00003399			0,92 kg	40 €		•

Löydät lisätietoja ja lisävarusteita näihin tuotteisiin verkosta.
www.siegmond.com/F-rotating

Liikkuva nostopöytä 500 kg

- Mitat (P x L): n. 1115 x 630 mm
- Paino (ilman levyä): noin 65 kg
- Työskentelykorkeus n. 700 – 1000 mm
- Yhteensopiva vain määriteltyjen työtasojen kanssa (erityiset kiinnityskohdat työtasossa)
- Maksimi kuorma: Perusrunko (ilman levyä) 500 kg



Koko Työtaso	Ominaisuudet Työtaso	MS (d)	G			
1200 x 800 mm	16 750 N BAR	12 mm	177 kg	2.800 €	2-HT161025.P	•
1500 x 1000 mm	16 750 N BAR	12 mm	231 kg	3.386 €	2-HT161035.P	•
1200 x 800 mm	16 XB.7 N BAR	12 mm	153 kg	2.321 €	2-HT164004.X7	•
1500 x 1000 mm	16 XB.7 N BAR	12 mm	200 kg	2.792 €	2-HT164014.X7	•

Liikkuva nostopöytä 1000 kg

- Mitat (P x L): n. 1490 x 990 mm
- Paino (ilman levyä): noin 200 kg
- Työskentelykorkeus n. 700 – 1000 mm
- Kiinnitys järjestelmäreikien avulla
- Maksimi kuorma: Perusrunko (ilman levyä) 1000 kg



Koko Työtaso	Ominaisuudet Työtaso	MS (d)	G			
1500 x 1000 mm	16 750 N BAR	12 mm	366 kg	3.855 €	2-HS161035.P	•
1500 x 1000 mm	16 XB.7 N BAR	12 mm	335 kg	3.261 €	2-HS164014.X7	•
2000 x 1000 mm	16 XB.7 N BAR	12 mm	379 kg	3.674 €	2-HS164044.X7	•
1500 x 1000 mm	16 750 N BAR	12 mm	405 kg	4.193 €	2-HS160035.P	•

Liikkuva nostopöytä 1200 kg

- Mitat (P x L): n. 1490 x 990 mm
- Paino (ilman levyä): noin 210 kg
- Työskentelykorkeus n. 700 – 1000 mm
- Maksimi kuorma: Perusrunko (ilman levyä) 1200 kg



Koko Työtaso	Ominaisuudet Työtaso	MS (d)	G			
1500 x 1000 mm	16 XB.7 N BAR	12 mm	413 kg	5.411 €	2-HS160035.X7D	•

Tuote suositus



Täydennysarja, kantokyky 1700 kg

Toinen nostosylinteri 1700 kg:n kantokyvyille (- levy), Yhteensopiva vain siirrettävään nostopöytään 1200 kg, Toimitussisältö: 1x nostosylinteri, 1x jalkapoljin, kiinnitystarvikkeet

16 22 28

Koko Työtaso	Ominaisuudet Työtaso	MS (d)	G			
2-HS009921			4 kg	483 €		•

Löydät lisätietoja ja lisävarusteita näihin tuotteisiin verkosta.
www.siegmond.com/F-lifting

Siegmond Workbench 1208

- tarkka työtaso
- Joustavuutta porareikäristikon kautta
- korkeussäädettävät jalat
- ainutlaatuinen Siegmond-design
- yhteensopiva Siegmundin lisävarusteiden kanssa



Siegmond Workbench 1208

NEW

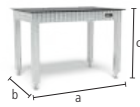

Pohjarunko alumiiniprofiileista, Säädettävä korkeus (800-975 mm), Rei'itetty levy: Korkealuokkainen teräs S355J2+N + Plasmanitraus, Reikäkoko Ø 16 mm, Reiät sijoitettu 50x50 mm Ruudukkoon, Materiaalivahvuus noin 12 mm



	L (a)	B (b)	H (c)	TF	G	
2-WS161208	1200 mm	800 mm	800 mm	250 kg	108 kg	1.011 € •

Siegmond Workbench 1208 sis. tarvikkeet

NEW



Toimitussisältö: 1x WS161208 Workbench 1208, 4x 160621 Puristin, 8x 160511 Pultti, 4x 160108.A Suorakulma, 4x 160109.A Suorakulma



	L (a)	B (b)	H (c)	TF	G	Erikoistarjous hinta
2-WS161208.1	1200 mm	800 mm	800 mm	250 kg	115 kg	1.034 € •

normaalisti 1.553 €

Siegmond Workbench 1208 alumiinisen pöytäprofiilin kanssa

NEW



Pinta valmistettu alumiinisista pöytäprofiileista, Säädettävä korkeus (800-975 mm), Reikäkoko Ø 16 mm, reikien väli 50 mm, Hexagon urat HX8, Urien väli kuusikulmiossa 50 mm, Alumiiniosia kiinnitettäessä pultit on kiristettävä vain käsikireytyen., Saatavana alkaen: 01.05.2024



	L (a)	B (b)	H (c)	TF	G	
2-WA161208	1200 mm	800 mm	800 mm	250 kg	48 kg	892 € •

lisäksi pakkaus- ja kuljetuskustannukset

Tarvikkeet

Työkalupidin Workbench:lle 1208

NEW

Alumiini, voidaan sijoittaa vasemmalle ja oikealle, Pidike puristimille, pulteille ja suorakulmille



	L (a)	B (b)	H (c)	G	
2-TH161208	590 mm	65 mm	140 mm	1,70 kg	54 € •

Alumiini pöytäprofiili 800

NEW

Workbench:lle 1208, Reikäkoko Ø 16 mm, reikien väli 50 mm, Hexagon urat HX8, Urien väli kuusikulmiossa 50 mm, sisempi profiili, Saatavana alkaen: 01.05.2024

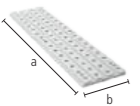

	L (a)	B (b)	H (c)	G	
2-TP160800	800 mm	200 mm	24 mm	3,30 kg	67 € •

Alumiininen pöydän päätyprofiili 800

NEW

Workbench:lle 1208, Reikäkoko Ø 16 mm, reikien väli 50 mm, Hexagon urat HX8, Urien väli kuusikulmiossa 50 mm, ulompi profiili, sivuttainen kuusikulmainen aukko kyljessä, Saatavana alkaen: 01.05.2024

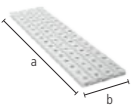

	L (a)	B (b)	H (c)	G	
2-TA160800	800 mm	200 mm	24 mm	3,40 kg	67 € •

Siegmond Workbench 1510

- tarkka työtaso
- Joustavuutta porareikäristikon kautta
- korkeussäädettävät jalat
- ainutlaatuinen Siegmond-design
- yhteensopiva Siegmundin lisävarusteiden kanssa



Siegmond Workbench 1510

NEW

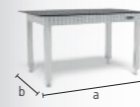

Pohjarunko alumiiniprofiileista, Säädettävä korkeus (800-975 mm), Rei'itetty levy: Korkealuokkainen teräs S355J2+N + Plasmanitraus, Reikäkoko Ø 16 mm, Reiät sijoitettu 50x50 mm Ruudukkoon, Materiaalivahvuus noin 12 mm



	L (a)	B (b)	H (c)	TF	G	
2-WS161510	1500 mm	1000 mm	800 mm	250 kg	158 kg	1.401 € •

Siegmond Workbench 1510 sis. tarvikkeet

NEW



Toimitussisältö: 1x WS161510 Workbench 1510, 4x 160621 Puristin, 8x 160511 Pultti, 4x 160108.A Suorakulma, 4x 160109.A Suorakulma



	L (a)	B (b)	H (c)	TF	G	Erikoistarjous hinta
2-WS161510.1	1500 mm	1000 mm	800 mm	250 kg	165 kg	1.443 € •

normaalisti 1.943 €

lisäksi pakkaus- ja kuljetuskustannukset

Tarvikkeet

Työkalupidin Workbench:lle 1510

NEW

Alumiini, voidaan sijoittaa vasemmalle ja oikealle, Pidike puristimille, pulteille ja suorakulmille



	L (a)	B (b)	H (c)	G	
2-TH161510	690 mm	65 mm	140 mm	1,90 kg	60 € •



Tuote suositus

Sub Table Box Workbench:lle Sis. 2 laatikkoa

Vetolaatikko, 2x Laatikko 160 mm, lukittava, sis. 2 avainta, laatikon ulosvetopituus 500 mm

NEW

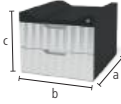

AL 16

	L (a)	B (b)	H (c)	TF	G	
2-BX000990	623 mm	472 mm	387 mm	100 kg	27 kg	364 € •

Sub Table Box Workbench:lle Sis. 3 laatikkoa

Vetolaatikko, 2x Laatikko 80 mm, 1x Laatikko 160 mm, lukittava, sis. 2 avainta, laatikon ulosvetopituus 500 mm

NEW

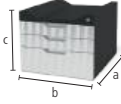

AL 16

	L (a)	B (b)	H (c)	TF	G	
2-BX000990.1	623 mm	472 mm	387 mm	100 kg	30 kg	419 € •

Suorakulma 90 X Alumiini

uralla

NEW

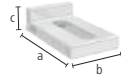

AL 16

	L (a)	B (b)	H (c)	G	
2-160108.A	90 mm	50 mm	25 mm	0,07 kg	12 € •

Suorakulma 90 SL Alumiini

porausreiän ja pitkänomaisen reiän yhdistelmä

NEW

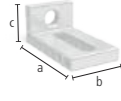

AL 16

	L (a)	B (b)	H (c)	G	
2-160109.A	90 mm	50 mm	40 mm	0,08 kg	15 € •

Suorakulma 95 L Alumiini

porausreiän ja pitkänomaisen reiän yhdistelmä, lisätty vakautta tukien avulla

NEW

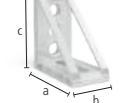

AL 16

	L (a)	B (b)	H (c)	G	
2-160117.A	95 mm	50 mm	95 mm	0,13 kg	27 € •

Pikakiinnityspultti ilman uraa Sinistetty

suositellaan alumiiniprofiileihin kiinnittämiseen, ilman o-rengasuraa tasaisille pinnoille, EI VOI käyttää pöytien ja U-palkkien yhdistämiseen

NEW



B 16

	L (a)	SK	ZK	AM1	AM	G	
2-160511	53 mm	55 kN	10 kN	2,50 Nm	10 Nm	0,08 kg	40 € •

Pintakiinnityspultti Sinistetty

160590: Kiinnitysetäisyys n. 22-26 mm, 160590.3: Kiinnitysetäisyys n. 34-38 mm, 160590.4: Kiinnitysetäisyys n. 46-50 mm, suositellaan alumiiniprofiileihin kiinnittämiseen, EI VOI käyttää pöytien ja U-palkkien yhdistämiseen

NEW



B 16

	L (a)	SK	ZK1	ZK	AM1	AM	G	
2-160590	55 mm	50 kN	2 kN	4 kN	10 Nm	10 Nm	0,11 kg	49 € •

Ruuvipuristin alumiinisille pöytäprofiileille nitrattu

Pystytuki karkaistu, Vaakasuoja tanko lakattu/jauhemaalattu, vaihdettavat prismat, Kuulan halkaisija karalla 8 mm, Karassa 12x4 mm trapetsikierte, erityisesti alumiiniprofiileista valmistetuille pinnoille

NEW



BAR N 16

	B (b)	H (c)	G	
2-160621	110 mm	185 mm	0,65 kg	28 € •



Löydät lisätietoja ja lisävarusteita näihin tuotteisiin verkosta.



www.siegmund.com/
F-workbench



Sarja Liukupala HX8

4 kpl pakkaus, kierteellä, lisävarusteiden kiinnitys ruuveilla, Galvanoitu, työntäminen aukkoon sivulta, Lipsumaton istuvuus uraan jousipallon ansiosta

NEW



16

	L (a)	B (b)	H (c)	G		
2-000551	M6	30 mm	15 mm	7 mm	0,08 kg	10 € •

Sarja Liukupala HX8 pyörítettävä

4 kpl pakkaus, kierteellä, lisävarusteiden kiinnitys ruuveilla, Galvanoitu, mahdollistaa asettamisen uraan yläpuolelta, kirstyty uraan kun kääntyy kiinnityspultin kirstyysuuntaan, Lisää versioita saatavilla verkossa: M5 kierteellä

NEW



16

	L (a)	B (b)	H (c)	G		
2-000552.2	M6	20 mm	15 mm	7 mm	0,04 kg	10 € •

Sarja Liukupala HX8 sisääntyönnettävä

4 kpl pakkaus, kierteellä, lisävarusteiden kiinnitys ruuveilla, Galvanoitu, työntäminen aukkoon ylhäältä, Lipsumaton istuvuus uraan jousipallon ansiosta, Lisää versioita saatavilla verkossa: M5 kierteellä

NEW



16

	L (a)	B (b)	H (c)	G		
2-000553.2	M6	30 mm	12 mm	7 mm	0,08 kg	10 € •

Sarja Kiristysholkki kauluksella M6 kierteelle Sinistetty

4 kpl pakkaus, Siegmund osien kiinnittämiseen liukupaloihin, pitkänomaisen reikään kiinnittämiseen, sis. ruuvit M6x20, sis. itseporautuva oppokantaruuvi M6x30

NEW



B 16

	H (c)	Ø	G	
2-160546.3	13 mm	23 mm	0,08 kg	32 € •

Sarja Kiristysholkki oppokannalla M6 kierteelle Sinistetty

4 kpl pakkaus, Siegmund osien kiinnittämiseen liukupaloihin, järjestelmäreikiin kiinnittämiseen, sis. ruuvit M6x20, sis. itseporautuva oppokantaruuvi M6x30

NEW



B 16

	H (c)	Ø	G	
2-160546.4	7 mm	18,50 mm	0,08 kg	21 € •

Sarja Liukupala sisääntyönnettävä + Kiristysholkki

Toimitussisältö: 1x 000553.2 Sarja Liukupala HX8 M6 sisääntyönnettävä (4 kpl pakkaus), 1x 160546.3 Sarja Kiristysholkki kauluksella (4 kpl pakkaus)

NEW



16

	G	
2-160548	0,16 kg	39 € •

Siegmond Workstation 0806

- 600 mm tila laatikoille
- sis. reikäpöytä 800x600 mm
- Karkaistu työkaluteräs X8.7, plasmanitratuna ja BAR-pinnoitettuna
- Materiaalivahvuus noin 12 mm
- Reikäkoko Ø 16 mm
- Reiät sijoitettu 50x50 mm Ruudukkoon
- Maksimi kantokyky: Perusjalustalla 400 kg (ilman levyä)



		L (a)	B (b)	H (c)	G	Erikoistarjous hinta
2-164900	800 mm	650 mm	850 mm	61 kg	914 €	
	normaalisti 935 €					

		L (a)	B (b)	H (c)	G	Erikoistarjous hinta
2-164903	800 mm	650 mm	850 mm	70 kg	1.032 €	
	normaalisti 1.035 €					

		L (a)	B (b)	H (c)	G	Erikoistarjous hinta
2-164907	800 mm	650 mm	850 mm	96 kg	1.352 €	
	normaalisti 1.379 €					

lisäksi pakkaus- / Rahti

Tuote suositus

		G	Erikoistarjous hinta
2-167320	2,70 kg	316 €	
	normaalisti 408 €		

		G	Erikoistarjous hinta
2-167340.1	15,60 kg	668 €	
	normaalisti 1.028 €		

		G	Erikoistarjous hinta
2-167360	21,80 kg	977 €	
	normaalisti 1.396 €		

Siegmond Workstation 0806 – Kokoonpano

		L (a)	B (b)	H (c)	TF	G	Erikoistarjous hinta
2-004902	630 mm	530 mm	838 mm	400 kg	16,90 kg	492 €	
	normaalisti 500 €						

		L (a)	B (b)	H (c)	G	Erikoistarjous hinta
2-004920	527 mm	604 mm	604 mm	13 kg	177 €	
	normaalisti 180 €					

		L (a)	B (b)	H (c)	TF	G	Erikoistarjous hinta
2-004220.WS	590 mm	400 mm	60 mm	50 kg	7,50 kg	88 €	
	normaalisti 95 €						
2-004225.WS	590 mm	400 mm	120 mm	50 kg	9 kg	100 €	
	normaalisti 105 €						
2-004230.WS	590 mm	400 mm	180 mm	50 kg	9,50 kg	111 €	
	normaalisti 120 €						
2-004235.WS	590 mm	400 mm	240 mm	50 kg	10 kg	122 €	
	normaalisti 135 €						

		TF	G	Erikoistarjous hinta
2-004025.1	30 kg	6,50 kg	99 €	
	normaalisti 105 €			

		L (a)	B (b)	H (c)	TF	G	Erikoistarjous hinta
2-004620	482 mm	144 mm	40 mm	10 kg	1,65 kg	16 €	
	normaalisti 18 €						

		L (a)	B (b)	H (c)	G	Erikoistarjous hinta
2-164635	482 mm	20 mm	99 mm	0,80 kg	17 €	
	normaalisti 19 €					

		L (a)	B (b)	H (c)	G	Erikoistarjous hinta
2-164030	580 mm	46 mm	39 mm	0,83 kg	16 €	
	normaalisti 18 €					



Löydät lisätietoja ja lisävarusteita näihin tuotteisiin verkosta.



www.siegmond.com/
F-workstation

Siegmond Workstation 1208

- vasemmallä ja oikealla 600 mm tilaa laatikoille
- sis. reikäpöytä 1200x800 mm
- Karkaistu työkaluteräs X8.7, plasmanitratuna ja BAR-pinnoitettuna
- Materiaalivahvuus noin 12 mm
- Reikäkoko Ø 16 mm
- Reiät sijoitettu 50x50 mm Ruudukkoon
- Maksimi kantokyky: Perusjalustalla 1000 kg (ilman levyä) / Pyörä 400 kg (ilman levyä)



Siegmond Workstation 1208						NEW
Toimitussisältö: 1x 004002.1 Siegmond Workstation 1208 Perusrunko, 1x 164004.X7 Rei'itetty levy						
	L (a)	B (b)	H (c)	G	Erikoistarjous hinta	
2-164400	1200 mm	800 mm	850 mm	120 kg	1.316 €	•
normaalisti 1.341 €						

Siegmond Workstation 1208 sisältyy Hyllyt						NEW
Toimitussisältö: 1x 004002.1 Siegmond Workstation 1208 Perusrunko, 1x 164004.X7 Rei'itetty levy, 1x 164030 Puristinhylly, 1x 004620 Hylly, 1x 164635 Pultti- ja prismapidin, 1x 004025.1 Työkäluseinä sis. hyllyn						
	L (a)	B (b)	H (c)	G	Erikoistarjous hinta	
2-164401	1200 mm	800 mm	850 mm	130 kg	1.454 €	•
normaalisti 1.487 €						

Siegmond Workstation 1208 puoliksi suljettu Sis. 3 laatikkoa						NEW
Toimitussisältö: 1x 004002.1 Siegmond Workstation 1208 Perusrunko, 1x 164004.X7 Rei'itetty levy, 2x 004230 Laatikko 180 mm, 1x 004235 Laatikko 240 mm, 1x 004120 Sivuseinäsarja						
	L (a)	B (b)	H (c)	G	Erikoistarjous hinta	
2-164407	1200 mm	800 mm	850 mm	153 kg	1.755 €	•
normaalisti 1.784 €						

Siegmond Workstation 1208 suljettu Sis. 6 laatikkoa						NEW
Toimitussisältö: 1x 004002.1 Siegmond Workstation 1208 Perusrunko, 1x 164004.X7 Rei'itetty levy, 4x 004230 Laatikko 180 mm, 2x 004235 Laatikko 240 mm, 2x 004120 Sivuseinäsarja						
	L (a)	B (b)	H (c)	G	Erikoistarjous hinta	
2-164409	1200 mm	800 mm	850 mm	185 kg	2.193 €	•
normaalisti 2.228 €						

lisäksi pakkauskulut / Rahti

Tuote suositus

Sarja Ulkopuolinen stoppari reikälevylle						NEW
Joka koostuu: 1x 164051 Ulkopuolinen stoppari reikälevylle Sis. 2 asetusruuvia, 1x 160528 Uppokantapultti kaksois						
	L (a)	L (a1)	B (b)	H (c)	G	Erikoistarjous hinta
2-164051.Set	282 mm	250 mm	49 mm	112 mm	2,10 kg	66 €
normaalisti 86 €						

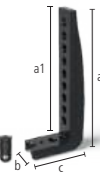

Löydät lisätietoja ja lisävarusteita näihin tuotteisiin verkosta.



www.siegmond.com/
F-workstation

Siegmond Workstation 1208 – Kokoonpano

Siegmond Workstation 1208 Perusrunko						NEW
vasen / oikea: 600 mm tilaa laatikoille, Sis. kasausohjeet, reikälevyt löytyvät verkosta						
	L (a)	B (b)	H (c)	TF	G	
2-004002.1	1030 mm	630 mm	838 mm	1000 kg	32 kg	590 €

Tarvikesarja 4:llä pyörällä mallille Workstation 1208						NEW
vaihto jalasta pyörille on mahdollista						
				TF	G	
2-004100.1				400 kg	5,30 kg	80 €

Sivuseinäsarja mallille Workstation 1208						NEW
Moduulit sivujen ja takaosan sulkemiseen, lukittava, 1x Aseta sivuseinät kullekin sivulle, Yhteensopiva: Laatikot 004220, 004225, 004230, 004235, yhteensopiva Workstation-mallin kanssa 11.09.2023 alkaen						
	L (a)	B (b)	H (c)		G	
2-004120	513 mm	604 mm	607 mm		11 kg	177 €

Laatikko kiskoilla ja kiinnikkeillä mallille Workstation 0806 / 1208						NEW
Pulveripinnoitettu, päivittäminen on aina mahdollista, Sivuseinättömään Workstation 0806 / 1208 pöytään, Kiinnike tarvitaan ellei sivuseiniä ole käytössä						
	L (a)	B (b)	H (c)	TF	G	
2-004220.WS	590 mm	400 mm	60 mm	50 kg	7,50 kg	88 €
2-004225.WS	590 mm	400 mm	120 mm	50 kg	9 kg	100 €
2-004230.WS	590 mm	400 mm	180 mm	50 kg	9,50 kg	111 €
2-004235.WS	590 mm	400 mm	240 mm	50 kg	10 kg	122 €

Työkäluseinä sis. hyllyn mallille Workstation 0806 / 1208						NEW
Pulveripinnoitettu, asetettavissa kummallekin puolelle						
				TF	G	
2-004025.1				30 kg	6,50 kg	99 €

Hylly mallille Workstation 0806 / 1208 / 1212						NEW
Pulveripinnoitettu, asetettavissa kummallekin puolelle						
	L (a)	B (b)	H (c)	TF	G	
2-004620	482 mm	144 mm	40 mm	10 kg	1,65 kg	16 €

Pultti- ja prismapidin mallille Workstation 0806 / 1208 / 1212						NEW
Pulveripinnoitettu, asetettavissa kummallekin puolelle						
	L (a)	B (b)	H (c)		G	
2-164635	482 mm	20 mm	99 mm		0,80 kg	17 €

Puristinhylly mallille Workstation 0806 / 1208						NEW
Pulveripinnoitettu, asetettavissa kummallekin puolelle						
	L (a)	B (b)	H (c)		G	
2-164030	580 mm	46 mm	39 mm		0,83 kg	16 €

Siegmond Workstation 1212

- vasemmalla ja oikealla 600 mm tilaa laatikoille
- sis. reikäpöytä 1200x1200 mm
- Karkaistu työkaluteräs X8.7, plasmanitrittuna ja BAR-pinnoitettuna
- Materiaalivahvuus noin 12 mm
- Reikäkoko Ø 16 mm
- Reiät sijoitettu 50x50 mm Ruudukkoon
- Maksimi kantokyky: Perusjalustalla 1000 kg (ilman levyä) / Pyörä 400 kg (ilman levyä)



Siegmond Workstation 1212						NEW
Toimitussisältö: 1x 004602 Siegmond Workstation 1212 Perusrunko, 1x 164034.1.X7 Rei'itetty levy						
	L (a)	B (b)	H (c)	G	Erikoistarjous hinta	
2-164600	1200 mm	1200 mm	850 mm	175 kg	1.725 €	•
normaalisti 1.746 €						

Siegmond Workstation 1212 sisältyy Hyllyt						NEW
Toimitussisältö: 1x 004602 Siegmond Workstation 1212 Perusrunko, 1x 164034.1.X7 Rei'itetty levy, 1x 164630 Puristinhylly, 1x 004620 Hylly, 1x 164635 Pultti- ja prismapidin, 1x 004625 Työkalseinä sis. hyllyn						
	L (a)	B (b)	H (c)	G	Erikoistarjous hinta	
2-164601	1200 mm	1200 mm	850 mm	188 kg	1.872 €	•
normaalisti 1.903 €						

Siegmond Workstation 1212 puoliksi suljettu Sis. 3 laatikkoa						NEW
Toimitussisältö: 1x 004602 Siegmond Workstation 1212 Perusrunko, 1x 164034.1.X7 Rei'itetty levy, 2x 004230 Laatikko 180 mm, 1x 004235 Laatikko 240 mm, 1x 004720 Sivuseinäsarja						
	L (a)	B (b)	H (c)	G	Erikoistarjous hinta	
2-164607	1200 mm	1200 mm	850 mm	209 kg	2.171 €	•
normaalisti 2.197 €						

Siegmond Workstation 1212 suljettu Sis. 6 laatikkoa						NEW
Toimitussisältö: 1x 004602 Siegmond Workstation 1212 Perusrunko, 1x 164034.1.X7 Rei'itetty levy, 4x 004230 Laatikko 180 mm, 2x 004235 Laatikko 240 mm, 2x 004720 Sivuseinäsarja						
	L (a)	B (b)	H (c)	G	Erikoistarjous hinta	
2-164609	1200 mm	1200 mm	850 mm	243 kg	2.616 €	•
normaalisti 2.649 €						

lisäksi pakkauskulut / Rahti

Tuote suositus

Sarja Jatko rei'itelyille levyille 1 rivi reikiä						NEW
Joka koostuu: 1x 164050 Jatko rei'itelyille levyille 1 rivi reikiä Sis. 2 asetusruuvia, 1x 160528 Uppokantapultti kaksois						
	L (a)	L (a1)	B (b)	H (c)	G	Erikoistarjous hinta
2-164050.Set	331 mm	250 mm	49 mm	32,50 mm	2,10 kg	66 €
normaalisti 86 €						

Sarja Jatko rei'itelyille levyille 2 riviä reikiä						NEW
Joka koostuu: 1x 164055 Jatko rei'itelyille levyille 2 riviä reikiä sis. 4 asetusruuvia, 2x 160528 Uppokantapultti kaksois						
	L (a)	L (a1)	B (b)	H (c)	G	Erikoistarjous hinta
2-164055.Set	331 mm	250 mm	99 mm	32,50 mm	3,30 kg	100 €
normaalisti 147 €						

Siegmond Workstation 1212 – Kokoonpano

Siegmond Workstation 1212 Perusrunko						NEW
vasen / oikea: 600 mm tilaa laatikoille, Sis. kasasohjeet, reikälevyt löytyvät verkosta						
	L (a)	B (b)	H (c)	TF	G	
2-004602	1030 mm	1030 mm	838 mm	1000 kg	43,80 kg	601 € •

Tarvikesarja 4:llä pyörällä mallille Workstation 1212						NEW
vaihto jalasta pyörille on mahdollista						
				TF	G	
2-004700				400 kg	4,30 kg	87 € •

Sivuseinäsarja mallille Workstation 1212						NEW
Moduulit sivujen ja takaosan sulkemiseen, lukittava, 1x Aseta sivuseinät kullekin sivulle, Yhteensopiva: Laatikot 004220, 004225, 004230, 004235						
	L (a)	B (b)	H (c)		G	
2-004720	513 mm	590 mm	607 mm		12,50 kg	185 € •

Laatikko kiskoilla ja kiinnikkeillä mallille Workstation 1212						NEW
Pulveripinnoitettu, päivittäminen on aina mahdollista, Sivuseinättömään Workstation 1212 pöytään, Kiinnike tarvitaan ellei sivuseiniä ole käytössä						
	L (a)	B (b)	H (c)	TF	G	
2-004820.WS	590 mm	400 mm	60 mm	50 kg	8 kg	94 € •
2-004825.WS	590 mm	400 mm	120 mm	50 kg	9,50 kg	105 € •
2-004830.WS	590 mm	400 mm	180 mm	50 kg	10 kg	116 € •
2-004835.WS	590 mm	400 mm	240 mm	50 kg	10,50 kg	128 € •

Työkalseinä sis. hyllyn mallille Workstation 1212						NEW
Pulveripinnoitettu, asetettavissa kummallekin puolelle						
				TF	G	
2-004625				30 kg	8,80 kg	104 € •

Hylly mallille Workstation 0806 / 1208 / 1212						NEW
Pulveripinnoitettu, asetettavissa kummallekin puolelle						
	L (a)	B (b)	H (c)	TF	G	
2-004620	482 mm	144 mm	40 mm	10 kg	1,65 kg	16 € •

Pultti- ja prismapidin mallille Workstation 0806 / 1208 / 1212						NEW
Pulveripinnoitettu, asetettavissa kummallekin puolelle						
	L (a)	B (b)	H (c)		G	
2-164635	482 mm	20 mm	99 mm		0,80 kg	17 € •

Puristinhylly mallille Workstation 1212						NEW
Pulveripinnoitettu, asetettavissa kummallekin puolelle						
	L (a)	B (b)	H (c)		G	
2-164630	580 mm	46 mm	39 mm		1,50 kg	21 € •

Kahdeksankulmainen pöytä 100

kiinnitys sovitinlevyn kautta (ei sisälly toimitukseen), Sovitinlevy saatavilla pyynnöstä ja lisämaksusta, Alennus: alkaen 2 osasta: 5%, alkaen 5 osasta: 10%



	L (a)	B (b)	H (c)	MS (d)	Ø	G	
2-920616.P	249 mm	600 mm	100 mm	12 mm	650 mm	98 kg	3.050 € ◦
2-920816.P	331 mm	800 mm	100 mm	12 mm	866 mm	131 kg	4.497 € ◦
2-921016.P	414 mm	1000 mm	100 mm	12 mm	1082 mm	171 kg	5.380 € ◦
2-921216.P	497 mm	1200 mm	100 mm	12 mm	1299 mm	229 kg	6.772 € ◦

Kahdeksankulmainen pöytä 50

kiinnitys sovitinlevyn kautta (ei sisälly toimitukseen), Sovitinlevy saatavilla pyynnöstä ja lisämaksusta, Alennus: alkaen 2 osasta: 5%, alkaen 5 osasta: 10%



	L (a)	B (b)	H (c)	MS (d)	Ø	G	
2-920616.1.P	249 mm	600 mm	50 mm	12 mm	650 mm	80 kg	2.745 € ◦
2-920816.1.P	331 mm	800 mm	50 mm	12 mm	866 mm	104 kg	4.048 € ◦
2-921016.1.P	414 mm	1000 mm	50 mm	12 mm	1082 mm	139 kg	4.842 € ◦
2-921216.1.P	497 mm	1200 mm	50 mm	12 mm	1299 mm	188 kg	6.094 € ◦

Kahdeksankulmainen levy

kiinnitys järjestelmäreikien kautta tukiholkilla (160500), M8 kierre sivulla, Alennus: alkaen 2 osasta: 5%, alkaen 5 osasta: 10%



	L (a)	B (b)	H (c)	MS (d)	Ø	G	
2-950500.P	207 mm	500 mm	12 mm	12 mm	542 mm	54 kg	1.788 € ◦
2-950600.P	249 mm	600 mm	12 mm	12 mm	650 mm	63 kg	1.986 € ◦
2-950800.P	331 mm	800 mm	12 mm	12 mm	866 mm	84 kg	2.928 € ◦
2-951000.P	414 mm	1000 mm	12 mm	12 mm	1083 mm	111 kg	3.501 € ◦
2-951200.P	497 mm	1200 mm	12 mm	12 mm	1299 mm	157 kg	4.407 € ◦

Paino = Kahdeksankulmainen levy + Lavat
Asiakkaan sovelluksesta riippuvaisten muutosten johdosta paino voi vaihdella.
Lisää pöytäkokoja saatavana tilauksesta.
Jalkalevyt tai adapterit eivät sisälly vakiona kahdeksankulmaisiin pöytiin.

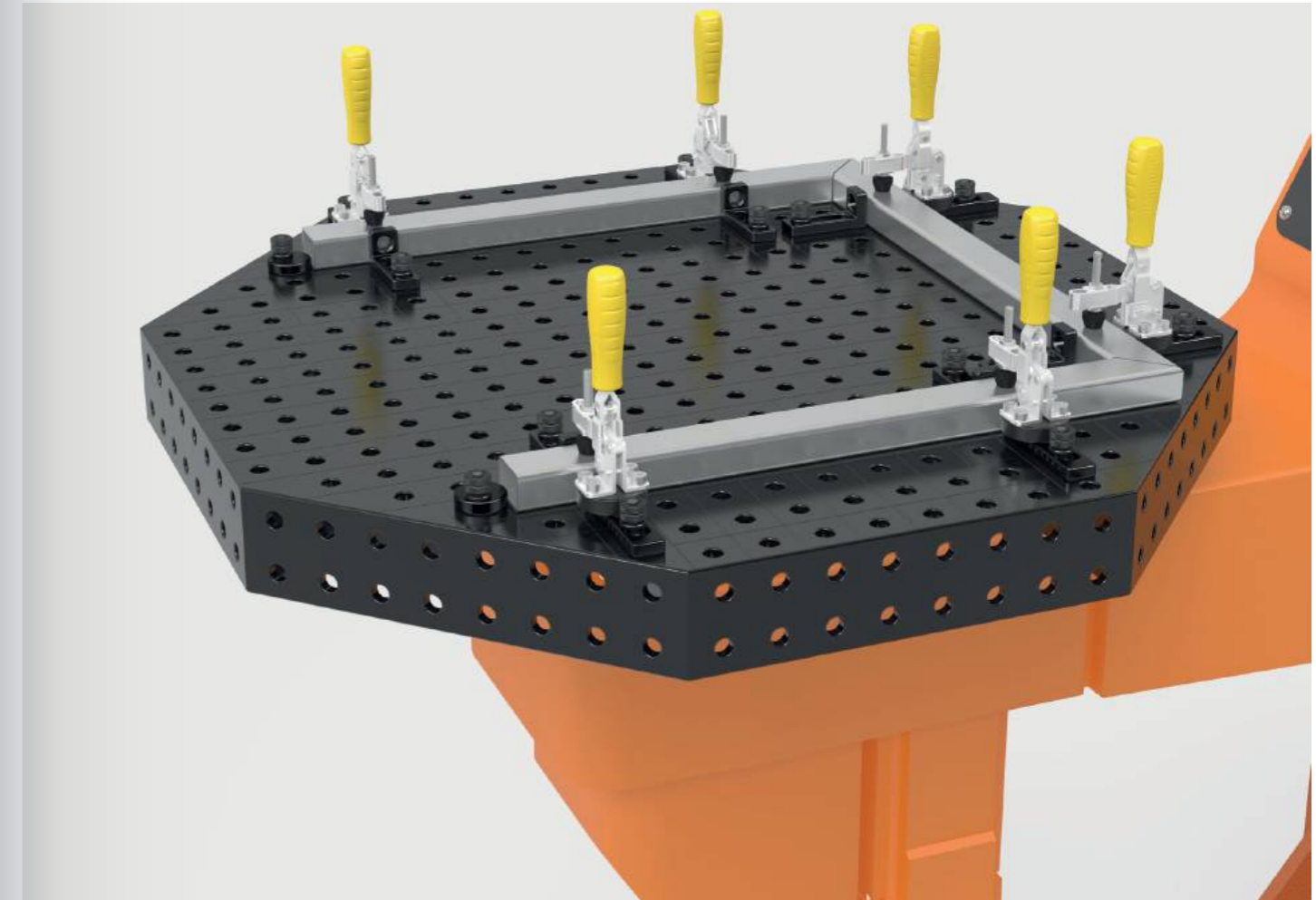
**Sovitinlevy saatavilla pyynnöstä ja lisämaksusta**

Adapterilevy tarvitaan kahdeksankulmaisen pöydän kiinnittämiseksi pyörötimeen. Adapterilevy erikoiskiinnityksin voidaan valmistaa pyynnöstä ja lisähinnasta.

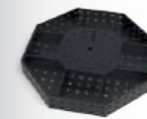

Lisähinta asiakaskohtaisesta adapterilevystä
kahdeksankulmaisille sivupaneeleilla varustetuille pöydille

16 22 28

0-940000

732 € ◦

Lisämaksu porauskehän mukauttamisesta
kahdeksankulmaisille levyille

16 22 28

0-940000.1

544 € ◦

Löydät lisätietoja ja lisävarusteita näihin tuotteisiin verkosta.



www.siegmond.com/
F-octagonal16

Hitsaussolu 2000

- Solun sisäänkäynti pariovesta
- Alumiinikomposiittipaneelit sivuilla ja takana
- Katto liitännämahdollisuudella hitsaussavunpoistoyksikölle
- Väliseinä jaettava kahdeksi työalueeksi
- Asennuskorkeus solun sisällä n. 1300 mm
- LED edistymisen ilmaisin ulkopuolella
- Solun korkeuden säätö mahdollista pyynnöstä



Hitsaussolu 2000 sis. konsoli (ilman hitsauspöytää)

1x Hitsaussolu 2000, 1x Konsoli



16 22 28

2-0020.RC

6.261 € •

Hitsaussolu 2000 sis. erikoispöytä

1x Hitsaussolu 2000 sis. konsoli (0020.RC), 1x Erikoispöytä hitsaussolulle 2000x1000 mm, 100x Suojatulppa (160238.10)



16

2-160020.RC1

9.159 € •

Hitsaussolu 2000 sis. erikoispöytä ja tarvikkeet

1x Hitsaussolu 2000 (160020.RC1), 2x Rei'itetty levy 950x800 mm (164006.X7), 2x Kiinnitysjärjestelmä (CS160001), 2x Zero point kiinnitysjärjestelmä (ZP1620), 2x Pneumaattinen yksikkö, 1x ST Box, 16x Pultti (160511), 8x Pystypuristin (CS009082)



16

2-160020.RC2

15.156 € •

Rei'itetty levy X8.7 950x800x12 Diagonaalinen Ruudukko plasmanitrattu

Reikäkoko Ø 16 mm, käytettäväksi Siegmund hitsaussoluissa, syvennyksellä konsolia varten

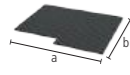

	L (a)	B (b)	MS (d)	G	
2-164006.X7	950 mm	800 mm	12 mm	58 kg	813 € •

Hitsaussolu 2400

- Solun sisäänkäynti pariovesta
- Alumiinikomposiittipaneelit sivuilla ja takana
- Katto liitännämahdollisuudella hitsaussavunpoistoyksikölle
- Väliseinä jaettava kahdeksi työalueeksi
- Asennuskorkeus solun sisällä n. 1300 mm
- LED edistymisen ilmaisin ulkopuolella
- Solun korkeuden säätö mahdollista pyynnöstä



Hitsaussolu 2400 sis. konsoli (ilman hitsauspöytää)

1x Hitsaussolu 2400, 1x Konsoli



16 22 28

2-0030.RC

7.213 € •

Hitsaussolu 2400 sis. erikoispöytä

1x Hitsaussolu 2400 sis. konsoli (0030.RC), 1x Erikoispöytä hitsaussolulle 2400x1200 mm, 100x Suojatulppa (160238.10)



16

2-160030.RC1

11.480 € •

Hitsaussolu 2400 sis. erikoispöytä ja tarvikkeet

1x Hitsaussolu 2400 (160030.RC1), 2x Rei'itetty levy 1150x1000 mm (164007.X7), 2x Kiinnitysjärjestelmä (CS160001), 2x Zero point kiinnitysjärjestelmä (ZP1620), 2x Pneumaattinen yksikkö, 1x ST Box, 16x Pultti (160511), 8x Pystypuristin (CS009082)



16

2-160030.RC2

18.168 € •

Rei'itetty levy X8.7 1150x1000x12 Diagonaalinen Ruudukko plasmanitrattu

Reikäkoko Ø 16 mm, käytettäväksi Siegmund hitsaussoluissa, syvennyksellä konsolia varten

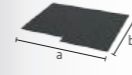

	L (a)	B (b)	MS (d)	G	
2-164007.X7	1150 mm	1000 mm	12 mm	88 kg	1.158 € •

Hintoihin lisätään asennus- ja pakkaus/kuljetuskulut. Löydät nämä henkilökohtaisesta tarjouksestasi.

Hintoihin lisätään asennus- ja pakkaus/kuljetuskulut. Löydät nämä henkilökohtaisesta tarjouksestasi.

0020.RC



160020.RC2



160020.RC1

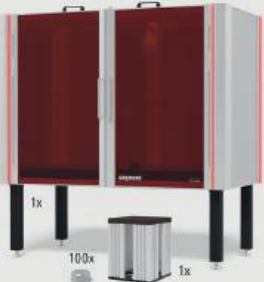

0030.RC



160030.RC2



160030.RC1

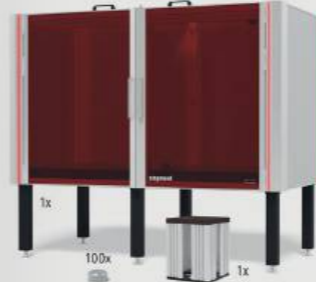

Hitsaussolu 2400 – Black Edition

- Solun sisäänkäynti pariovesta
- Hitsaussuojat sivuilla, Alumiinikomposiittipaneelit takana
- Katto liitännämahdollisuudella hitsaussavunpoistoyksikölle
- Väliseinä jaettava kahdeksi työalueeksi
- Asennuskorkeus solun sisällä n. 1300 mm
- LED edistymisen ilmaisin ulkopuolella
- Solun korkeuden säätö mahdollista pyynnöstä



Hitsaussolu 2400 Black Edition sis. konsoli (ilman hitsauspöytä)

1x Hitsaussolu 2400, 1x Konsoli



2-0130.SE.RC

NEW
16 22 28

8.870 € •

Hitsaussolu 2400 Black Edition sis. erikoispöytä

1x Hitsaussolu 2400 Black Edition sis. konsoli (0130.SE.RC), 1x Erikoispöytä hitsaussolulle 2400 x 1200 mm, 100x Suojatulppa (160238.10)



2-160130.SE.RC1

NEW
16

13.138 € •

Hitsaussolu 2400 Black Edition sis. erikoispöytä ja tarvikkeet

1x Hitsaussolu 2400 Black Edition (160130.SE.RC1), 2x Rei'itetty levy 1150x1000 mm (164007.X7), 2x Kiinnitysjärjestelmä (CS160001), 2x Zero point kiinnitysjärjestelmä (ZP1620), 2x Pneumaattinen yksikkö, 1x ST Box, 16x Pultti (160511), 8x Pystypuristin (CS009082)



2-160130.SE.RC2

NEW
16

19.825 € •

Hintoihin lisätään asennus- ja pakkaus/kuljetuskulut. Löydät nämä henkilökohtaisesta tarjouksestasi.

0130.SE.RC



160130.SE.RC2



160130.SE.RC1



Löydät lisätietoja ja lisävarusteita näihin tuotteisiin verkosta.

www.siegmond.com/
F-cellStandardi malli: varastossa
Erikoislaitteet: Toimitusaika n. 6 viikkoa

Hitsaussolu 3000

- Solun sisäänkäynti pariovesta
- Alumiinikomposiittipaneelit sivuilla ja takana
- Katto liitännämahdollisuudella hitsaussavunpoistoyksikölle
- Väliseinä jaettava kahdeksi työalueeksi
- Asennuskorkeus solun sisällä n. 1300 mm
- LED edistymisen ilmaisin ulkopuolella
- Solun korkeuden säätö mahdollista pyynnöstä



Hitsaussolu 3000 sis. konsoli (ilman hitsauspöytä)

1x Hitsaussolu 3000, 1x Konsoli



2-0040.RC

16 22 28

8.510 € •

Hitsaussolu 3000 sis. erikoispöytä

1x Hitsaussolu 3000 sis. konsoli (0040.RC), 1x Erikoispöytä hitsaussolulle 3000x1500 mm, 100x Suojatulppa (160238.10)



2-160040.RC1

16

13.929 € •

Hitsaussolu 3000 sis. erikoispöytä ja tarvikkeet

1x Hitsaussolu 3000 (160040.RC1), 2x Rei'itetty levy 1450x1150 mm (164008.X7), 2x Kiinnitysjärjestelmä (CS160001), 2x Zero point kiinnitysjärjestelmä (ZP1620), 2x Pneumaattinen yksikkö, 1x ST Box, 16x Pultti (160511), 8x Pystypuristin (CS009082)



2-160040.RC2

16

21.671 € •

Rei'itetty levy X8.7 1450x1150x12 Diagonaalinen Ruudukko plasmanitratu

Reikäkoko Ø 16 mm, käytettäväksi Siegmond hitsaussoluissa



2-164008.X7

L (a) B (b) MS (d) G
1450 mm 1150 mm 12 mm 134 kg

1.686 € •

Hintoihin lisätään asennus- ja pakkaus/kuljetuskulut. Löydät nämä henkilökohtaisesta tarjouksestasi.

0040.RC



160040.RC2



160040.RC1

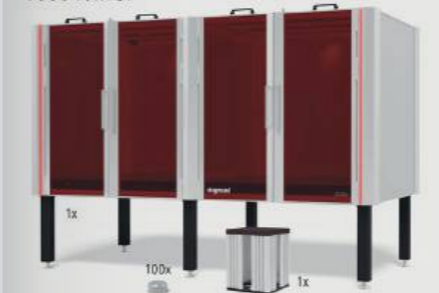

L: Pituus, B: Leveys, MS: Materiaalin vahvuus, G: Paino

Zero point kiinnitysjärjestelmä mekaaninen nitrattu

Kiinnitysmoduli manuaaliseen kiinnittämiseen, käytetään SW50 kiintoavaimella



	HK	H (c)	Ø	G	
2-ZP0010	2 kN	45 mm	58 mm	0,54 kg	53 € •

Zero point kiinnitysjärjestelmä pneumaattinen nitrattu

pneumaattinen kiinnitysmoduli, kiristyspultin löysääminen paineilmalla (n. 7,5 bar), sis. universaali banjo-ruuvi ZP0021



	HK	H (c)	Ø	G	
2-ZP0020	2 kN	45 mm	125 mm	3,39 kg	277 € •

Kansipultti Polyamidi

suojaamaan käyttämättömiä kiinnitysmoduleita



	H (c)	Ø	G	
2-ZP0022	29 mm	35 mm	0,02 kg	12 € •

Universaali banjopultti nitrattu

pneumaattisen kiinnitysmodulin kiinnittämiseen



	H (c)	Ø	G	
2-ZP0021	55 mm	36 mm	0,15 kg	27 € •

Kiinnityspultti nitrattu

Rei'itetyn levyn yhdistämiseksi kiinnitysmoduliin



	H (c)	Ø	G	
2-ZP1600	30 mm	45 mm	0,13 kg	24 € •

Keskityshylsy nitrattu

kiinnityspulttien yhdistämiseen rei'itetyn levyn kanssa, keskittyy kahdelle akselille, sis. kiinnitystarvikkeet



	H (c)	Ø	G	
2-ZP1601	10 mm	19 mm	0,01 kg	9 € •

Kiinnityshylsy nitrattu

kiinnityspulttien yhdistämiseen rei'itetyn levyn kanssa, kiinnittää ja pida-toiminto, ei keskitystä, sis. kiinnitystarvikkeet



	H (c)	Ø	G	
2-ZP1602	10 mm	19 mm	0,01 kg	9 € •

Vaimennushylsy nitrattu

kiinnityspulttien yhdistämiseen rei'itetyn levyn kanssa, keskittyy yhdelle akselille, sis. kiinnitystarvikkeet



	H (c)	Ø	G	
2-ZP1603	10 mm	19 mm	0,01 kg	13 € •

**Tuote suositus****Aloitussarja Zero point kiinnitysjärjestelmä mekaaninen**

Sisältyy sarjaan: 4x ZP0010, 4x ZP1600, 1x ZP1601, 2x ZP1602, 1x ZP1603, sis. kiinnitystarvikkeet

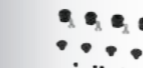

	G	Erikoistarjous hinta
4-ZP1610	2,73 kg	323 € •
		normaalisti 347 €

**Aloitussarja Zero point kiinnitysjärjestelmä pneumaattinen**

Sisältyy sarjaan: 4x ZP0020, 4x ZP1600, 1x ZP1601, 2x ZP1602, 1x ZP1603, sis. kiinnitystarvikkeet



	G	Erikoistarjous hinta
4-ZP1620	14,12 kg	1.154 € •
		normaalisti 1.241 €

Rei'itetty levy X8.7 1200x800x12 plasmanitrattu

Työkaluteräs + Plasmanitraus



	L (a)	B (b)	MS (d)	G	
2-164004.X7	1200 mm	800 mm	12 mm	88 kg	724 € •

Rei'itetty levy X8.7 1000x1000x12 plasmanitrattu

Työkaluteräs + Plasmanitraus



	L (a)	B (b)	MS (d)	G	
2-164024.X7	1000 mm	1000 mm	12 mm	90 kg	748 € •

Lisää reikälevyjä verkossa:
www.siegmond.com/F-plates**Löydät lisätietoja ja lisävarusteita näihin tuotteisiin verkosta.**www.siegmond.com/
F-zero-point

Alumiiniprofiili 100 T

3 T-uraa kummallakin puolella, M8 t-uramuttereille, T-urien väli 20 mm, alus- ja kansilevyn yhdistämiseen, alumiiniprofiili 2000 mm leikkaamalla räätälöitäväksi, Minimikorkeus leikkeille: System 16: 45 mm, System 22: 35 mm, System 28: 40 mm

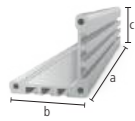

	L (a)	B (b)	H (c)	G	
2-CS000172.1	76 mm	100 mm	100 mm	0,34 kg	13 € •
2-CS000172.2	101 mm	100 mm	100 mm	0,45 kg	16 € •
2-CS000172.3	126 mm	100 mm	100 mm	0,56 kg	18 € •
2-CS000172.4	151 mm	100 mm	100 mm	0,66 kg	19 € •
2-CS000172.5	176 mm	100 mm	100 mm	0,77 kg	22 € •
2-CS000172.6	201 mm	100 mm	100 mm	0,88 kg	25 € •
2-CS000172.7	226 mm	100 mm	100 mm	0,99 kg	26 € •
2-CS000172.8	251 mm	100 mm	100 mm	1,10 kg	28 € •
2-CS000172.9	276 mm	100 mm	100 mm	1,21 kg	31 € •
2-CS000176	500 mm	100 mm	100 mm	2,19 kg	50 € •
2-CS000172	2000 mm	100 mm	100 mm	8,74 kg	168 € •

Peitelevy 100 nitrattu

M8 sisäkierteet pikapuristimien kiinnittämiseen, kiinnitys profiiliin itseporautuvilla ruuveilla, Keskellä System 16 reikä

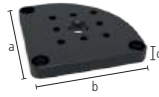

	L (a)	B (b)	MS (d)	G	
2-CS000181	100 mm	100 mm	12 mm	0,71 kg	32 € •

Pohjalevy 100 radiaalinen nitrattu

säteittäisesti asemoitava, kiinnittämiseen alumiiniprofiiliin itseporautuvilla ruuveilla, 50 mm reikäkuviolle, portaaton 90° kääntö



	L (a)	B (b)	MS (d)	G	
2-CS160192	100 mm	100 mm	12 mm	0,57 kg	25 € •

Pohjalevy 100 Lineaari nitrattu

lineaarisesti asemoitava, kiinnittämiseen alumiiniprofiiliin itseporautuvilla ruuveilla, portaattomasti siirrettävä



	L (a)	B (b)	MS (d)	G		
2-CS160193	vasen	100 mm	100 mm	12 mm	0,64 kg	26 € •
2-CS160194	oikea	100 mm	100 mm	12 mm	0,64 kg	26 € •

Adapterilevy reikäkuviolla pikakiinnityspuristimelle nitrattu

kiinnitys vastakierrepulteilla 160528, mahdollistaa pikakiinnityspuristimien vapaan aseoinnin, pikakiinnityspuristimelle (Reikäkuviot 40x20 mm / 40x40 mm / 40 mm)



	L (a)	B (b)	MS (d)	G	
2-CS000183	70 mm	70 mm	12 mm	0,41 kg	20 € •

Adapterilevy ilman reikäkuviota pikakiinnityspuristimelle nitrattu

kiinnitys vastakierrepulteilla 160528, adapteri muiden valmistajien pikakiinnityspuristimille, porauskuviot voidaan lisätä asiakkaan toimesta

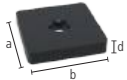

	L (a)	B (b)	MS (d)	G	
2-CS000184	70 mm	70 mm	12 mm	0,44 kg	15 € •

Sarja Välilevy 5 mm 5 kpl pakkaus Ruostumaton teräs

5 kappaletta, korkeussäätönä pikakiinnityspuristimia käytettäessä, pikakiinnityspuristimelle (Reikäkuviot 40x20 mm / 40x40 mm / 40 mm)

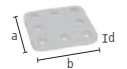

	L (a)	B (b)	MS (d)	G	
2-CS000185.Set	59 mm	59 mm	5 mm	0,60 kg	20 € •

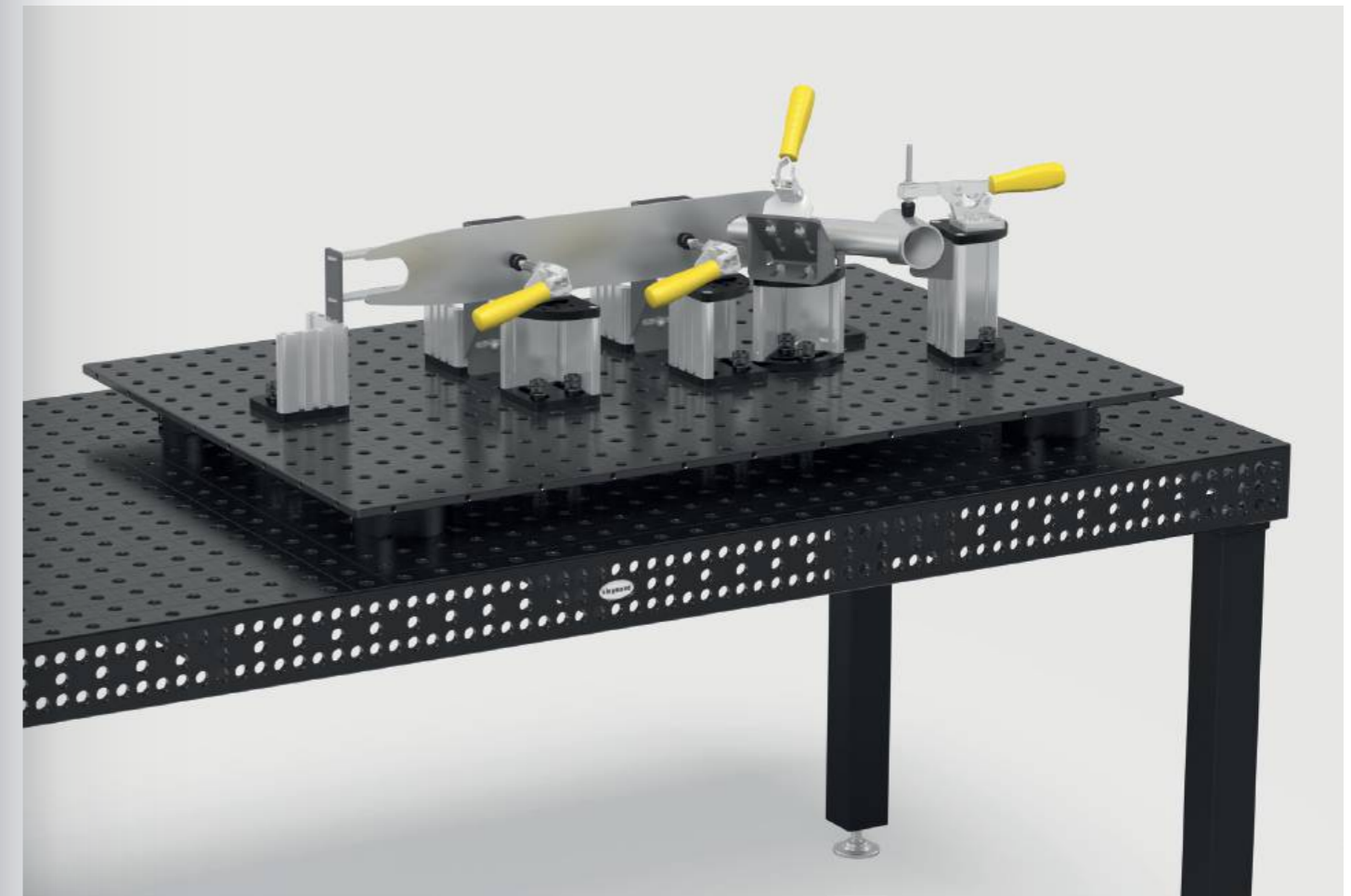
**Pystypuristin 1800 / 2200**

Ilman adapteria, CS009082: Reikäkuviot 40x20 mm / Avautumiskulma 110°, CS009084: Reikäkuviot 40x40 mm / Avautumiskulma 105°

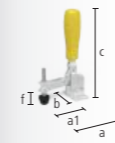

	SP	L (a)	L (a1)	B (b)	H (c)	VB (f)	G	
2-CS009082	1,80 kN	104 mm	68 mm	56 mm	190 mm	30 mm	0,43 kg	34 € •
2-CS009084	2,20 kN	151 mm	95 mm	58 mm	220 mm	41 mm	0,70 kg	37 € •

Vaakapuristin 1800 / 3000

Ilman adapteria, CS009092: Reikäkuviot 40x20 mm, CS009094: Reikäkuviot 40x40 mm, vähemmän tiellä olevaa pintaa kuin pystypuristimissa, Avautumiskulma 90°

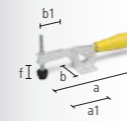

	SP	L (a)	L (a1)	B (b)	B (b1)	VB (f)	G	
2-CS009092	1,80 kN	245 mm	85 mm	56 mm	45 mm	35 mm	0,43 kg	31 € •
2-CS009094	3 kN	295 mm	110 mm	58 mm	65 mm	40 mm	0,73 kg	39 € •

Vaaka-vipupuristin 2500 / 4000

Ilman adapteria, Reikäkuviot 40 mm



	SP	L (a)	L (a1)	G	
2-CS009083	2,50 kN	120 mm	57 mm	0,51 kg	46 € •
2-CS009093	4 kN	180 mm	93 mm	1 kg	65 € •



Löydät lisätietoja ja lisävarusteita näihin tuotteisiin verkosta.



www.siegmond.com/
F-clampingsystem

Adapteri, reikäkuviolla Ø 60 / 15 epäkeskeinen Sinistetty
pikakiinnityspuristimelle (Reikäkuvio 40x20 mm / 40 mm), System 16 reikään



	H (d)	MS (d)	Ø	G	
2-CS160715.4	22 mm	15 mm	60 mm	0,36 kg	25 € •

Kiristysholkki M8 kierteelle sis. ruuvi 22 mm Sinistetty
Poista o-rengas kiinnittäaksesi ruuvien, Siegmund osien kiinnittämiseksi kierteellisiin reikiin



	H (d)	Ø	G	
2-160546.1	17 mm	23 mm	0,02 kg	9 € •

Sarja Itseporautuva ruuvi M8x25 50 kpl pakkaus
50 kappaletta, Perus ja kansilevyjen kiinnittämiseen alumiiniprofiiliin



	G	
2-CS009001	1 kg	9 € •

Sarja Ruuvi M8x12 50 kpl pakkaus
50 kappaletta, pikakiinnityspuristimien ja mallinteiden (materiaalivahvuus 5-6 mm) kiinnittämiseksi uraan



	G	
2-CS009002	0,60 kg	9 € •

Sarja Ruuvi M8x16 50 kpl pakkaus
50 kappaletta, pikakiinnitys puristimien kiinnittämiseen päällystyslevyihin



	G	
2-CS009003	0,65 kg	9 € •

Sarja T-uramutteri M8 50 kpl pakkaus
50 kappaletta, liukupalat T-urallisille alumiiniprofiileille



	G	
2-CS009004	0,35 kg	3 € •

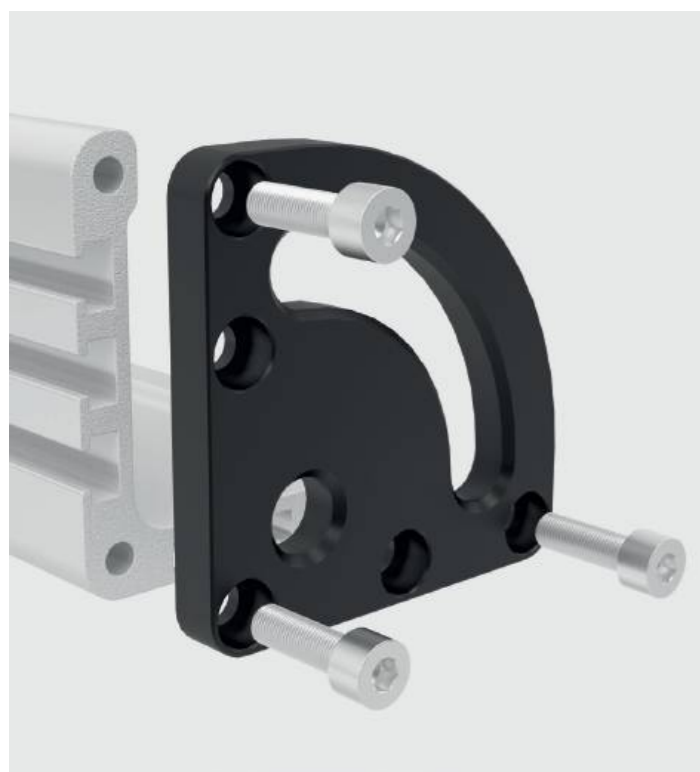

Tuote suositus



Aloitussarja 16

Toimitussisältö: 4x CS000176, 4x CS000181, 4x CS160192, 1x CS009001, 1x CS009002, 1x CS009003, 1x CS009004



	G	Erikoistarjous hinta
4-CS160001.1	16,46 kg	427 € •
		normaalisti 458 €



Pystypuristin 1800 adapterilla

Adapteri CS160715.4, System 16 reikään



	SP	G	Erikoistarjous hinta
4-CS160790	1,80 kN	0,79 kg	54 € •
			normaalisti 58 €



Vaakapuristin 1800 adapterilla

Adapteri CS160715.4, System 16 reikään



	SP	G	Erikoistarjous hinta
4-CS160794	1,80 kN	0,79 kg	52 € •
			normaalisti 55 €



Vaaka-vipupuristin 2500 adapterilla

Adapteri CS160715.4, System 16 reikään



	SP	G	Erikoistarjous hinta
4-CS160792	2,50 kN	0,87 kg	66 € •
			normaalisti 71 €



Vaaka-vipupuristin 4000 adapterilla

Adapteri CS160715.4, System 16 reikään



	SP	G	Erikoistarjous hinta
4-CS160793	4 kN	1,36 kg	83 € •
			normaalisti 88 €

Rei'itetty levy X8.7 1200x800x12 plasmanitratu

Työkälyteräs + Plasmanitratu

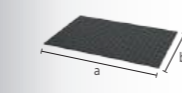

	L (a)	B (b)	MS (d)	G	
2-164004.X7	1200 mm	800 mm	12 mm	88 kg	724 € •

Lisää reikälevyjä verkossa:
www.siegmond.com/F-plates

Epäkeskeinen vaste Ø 45 / Ø 75 nitratu
säätty rajattomasti

	MS (d)	Ø	G	
2-160401.N	12 mm	45 mm	0,13 kg	18 € •
2-160403.N	12 mm	75 mm	0,39 kg	22 € •

Epäkeskeinen vaste Ø 75 M10 kierteellä nitratu
epäkeskovasteelle, säätty rajattomasti

	MS (d)	Ø	G	
2-160402.N	12 mm	75 mm	0,38 kg	24 € •

Vaste 50 L / 80 L nitratu

porareillä, ei pitkänomaista reikää, Reikien välytys 25 mm



	L (a)	B (b)	MS (d)	G	
2-160407.N	50 mm	30 mm	12 mm	0,08 kg	24 € •
2-160408.N	80 mm	30 mm	12 mm	0,16 kg	26 € •

Vaste 80 L nitratu

uralla



	L (a)	B (b)	VB (f)	MS (d)	G	
2-160410.N	80 mm	30 mm	50 mm	12 mm	0,07 kg	36 € •

Vaste 12x83 Alumiini

uralla, ruostumattoman teräksen käsittelyyn

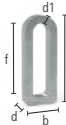

	L (a)	B (b)	VB (f)	MS (d)	WS (d1)	G	
2-160412	83 mm	31 mm	50 mm	12 mm	8 mm	0,05 kg	19 € •

Vaste 12x78 / 12x97 Teräs Galvanoitu

uralla



	L (a)	B (b)	VB (f)	MS (d)	WS (d1)	G	
2-160415	78 mm	28 mm	50 mm	12 mm	6 mm	0,07 kg	18 € •
2-160417	97 mm	24 mm	71 mm	12 mm	4 mm	0,08 kg	32 € •

Vaste 24x78 Teräs Galvanoitu

Tarvitaan pitkä kiristyspultti, uralla



	L (a)	B (b)	VB (f)	MS (d)	WS (d1)	G	
2-160416	78 mm	28 mm	50 mm	24 mm	6 mm	0,13 kg	25 € •

Vaste 115 L / 150 L nitratu

porausreiän ja pitkänomaisten reiän yhdistelmä, yhdistettävissä prismoihin ja adaptereihin



	L (a)	B (b)	VB (f)	MS (d)	G	
2-160420.N	115 mm	30 mm	50 mm	12 mm	0,20 kg	43 € •
2-160422.N	150 mm	35 mm	50 mm	12 mm	0,33 kg	48 € •

Vaste 115 L Alumiini

porausreiän ja pitkänomaisten reiän yhdistelmä, yhdistettävissä prismoihin ja adaptereihin



	L (a)	B (b)	VB (f)	MS (d)	G	
2-160420.A	115 mm	30 mm	50 mm	12 mm	0,05 kg	37 € •

Vaste / Kiinnitys silta nitratu

porausreiän ja pitkänomaisten reiän yhdistelmä, käytettävissä kiinnitystukena, voidaan kiinnittää ruuvipuristimella



	L (a)	B (b)	VB (f)	MS (d)	G	
2-160450.N	175 mm	35 mm	50 mm	12 mm	0,40 kg	52 € •

Vaste 300 M / 500 M nitratu

porausreiän ja pitkänomaisten reiän yhdistelmä



	L (a)	B (b)	VB (f)	MS (d)	G	
2-160425.N	300 mm	50 mm	100 mm	12 mm	1,08 kg	54 € •
2-160432.N	500 mm	50 mm	150 mm	12 mm	1,85 kg	83 € •

Litteä kulmavaste 250 Sinistetty

porausreiän ja pitkänomaisten reiän yhdistelmä, 90 asteen asemointiin



	L (a)	B (b)	H (c)	MS (d)	G	
2-160444	250 mm	188 mm	50 mm	12 mm	1,35 kg	106 € •

Kulma-asteikko nitratu

sis. 2x Väliholkki, portaaton säätöalue 0-90°

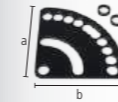

	L (a)	B (b)	MS (d)	G	
2-160455.N	130 mm	130 mm	5 mm	0,40 kg	46 € •

**Löydät lisätietoja ja lisävarusteita näihin tuotteisiin verkosta.**www.siegmond.com/
F-stop16

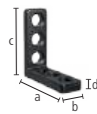
Suorakulma 50 L / 90 VL nitattu
porareillä, ei pitkänomaista reikää

	L (a)	B (b)	H (c)	MS (d)	G	
2-160105.N	50 mm	30 mm	50 mm	12 mm	0,20 kg	37 € •
2-160113.N	90 mm	30 mm	90 mm	12 mm	0,34 kg	59 € •

Suorakulma 90 X nitattu
uralla

	L (a)	B (b)	H (c)	MS (d)	G	
2-160108.N	90 mm	30 mm	25 mm	12 mm	0,19 kg	43 € •

Suorakulma 90 WL nitattu
uralla

	L (a)	B (b)	H (c)	MS (d)	G	
2-160111.N	90 mm	30 mm	90 mm	12 mm	0,27 kg	62 € •

Suorakulma 90 SL / 90 L / 140 L nitattu
porausreiän ja pitkänomaisen reiän yhdistelmä

	L (a)	B (b)	H (c)	MS (d)	G	
2-160109.N	90 mm	30 mm	40 mm	12 mm	0,21 kg	45 € •
2-160110.N	90 mm	30 mm	90 mm	12 mm	0,31 kg	59 € •
2-160112.N	90 mm	35 mm	140 mm	12 mm	0,51 kg	71 € •

Suorakulma 140 WL nitattu
porausreiän ja pitkänomaisen reiän yhdistelmä, uralla 100 mm

	L (a)	B (b)	H (c)	MS (d)	G	
2-160115.N	140 mm	35 mm	90 mm	12 mm	0,44 kg	68 € •

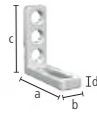
Suorakulma 90 L Alumiini
porausreiän ja pitkänomaisen reiän yhdistelmä

	L (a)	B (b)	H (c)	MS (d)	G	
2-160110.A	90 mm	30 mm	90 mm	12 mm	0,11 kg	68 € •

**Suorakulma 150 L nitattu**
porausreiän ja pitkänomaisen reiän yhdistelmä

	L (a)	B (b)	H (c)	MS (d)	G	
2-160114.N	90 mm	35 mm	150 mm	12 mm	0,65 kg	74 € •

**Suorakulma 300 G / 500 G nitattu**
käytettävissä pöydän jatkona, materiaali: GGG40

	L (a)	B (b)	H (c)	MS (d)	G		
2-160162.N	vasen	150 mm	49 mm	300 mm	12 mm	2,51 kg	96 € •
2-160164.N	vasen	195 mm	49 mm	500 mm	12 mm	4,56 kg	136 € •

**Kääntyvä kulma 150 nitattu**
portaaton säätöalue 0-180°

	H (c)	MS (d)	Ø	G	
2-160101.N	150 mm	12 mm	150 mm	1,80 kg	100 € •

**Suorakulma 250 G säädettävällä kulmalla nitattu**
käytettävissä pöydän jatkona, materiaali: GGG40, suositellaan tilattavaksi pareittain

	L (a)	B (b)	H (c)	MS (d)	G		
2-160161.N	vasen	145 mm	49 mm	250 mm	14 mm	2,16 kg	134 € •
2-160163.N	oikea	145 mm	49 mm	250 mm	14 mm	2,16 kg	134 € •

**Suorakulma 250 GK / 500 GK / 750 GK nitratu**

käytettävissä pöydän jatkona, raskaille kappaleille, materiaali: GGG40, suositellaan tilattavaksi pareittain



		L (a)	B (b)	H (c)	MS (d)	G	
2-160124.N	vasen	145 mm	49 mm	250 mm	14 mm	2,10 kg	131 € •
2-160126.N	oikea	145 mm	49 mm	250 mm	14 mm	2,10 kg	131 € •
2-160134.N	vasen	195 mm	49 mm	500 mm	14 mm	5,30 kg	200 € •
2-160136.N	oikea	195 mm	49 mm	500 mm	14 mm	5,30 kg	200 € •
2-160146.N	vasen	200 mm	100 mm	750 mm	14 mm	8,30 kg	345 € •
2-160148.N	oikea	200 mm	100 mm	750 mm	14 mm	8,30 kg	345 € •

**Suorakulma 250 GK / 500 GK alumiini-titaani**

käytettävissä pöydän jatkona, raskaille kappaleille, ei saavuta nitratun valuteräksen kovuutta, suositellaan tilattavaksi pareittain

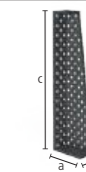

		L (a)	B (b)	H (c)	MS (d)	G	
2-160120	vasen	145 mm	49 mm	250 mm	14 mm	1,20 kg	198 € •
2-160121	oikea	145 mm	49 mm	250 mm	14 mm	1,20 kg	198 € •
2-160138	vasen	195 mm	49 mm	500 mm	14 mm	1,98 kg	265 € ○
2-160139	oikea	195 mm	49 mm	500 mm	14 mm	1,98 kg	265 € ○

**Suorakulma 750 D nitratu**

diagonaalisella mittaristikolla, pöydän jatkeeksi tai pystysuuntaiseksi tueksi, materiaali: GGG40, Lopetut tuotteet: Niin kauan kuin varastoa riittää!



		L (a)	B (b)	H (c)	MS (d)	G	
2-160144.N		200 mm	100 mm	750 mm	14 mm	16,40 kg	457 € •

**Kulmakiinnike valurautainen nitratu**

kulmittainen pöydän jatke 45°, materiaali: GGG40

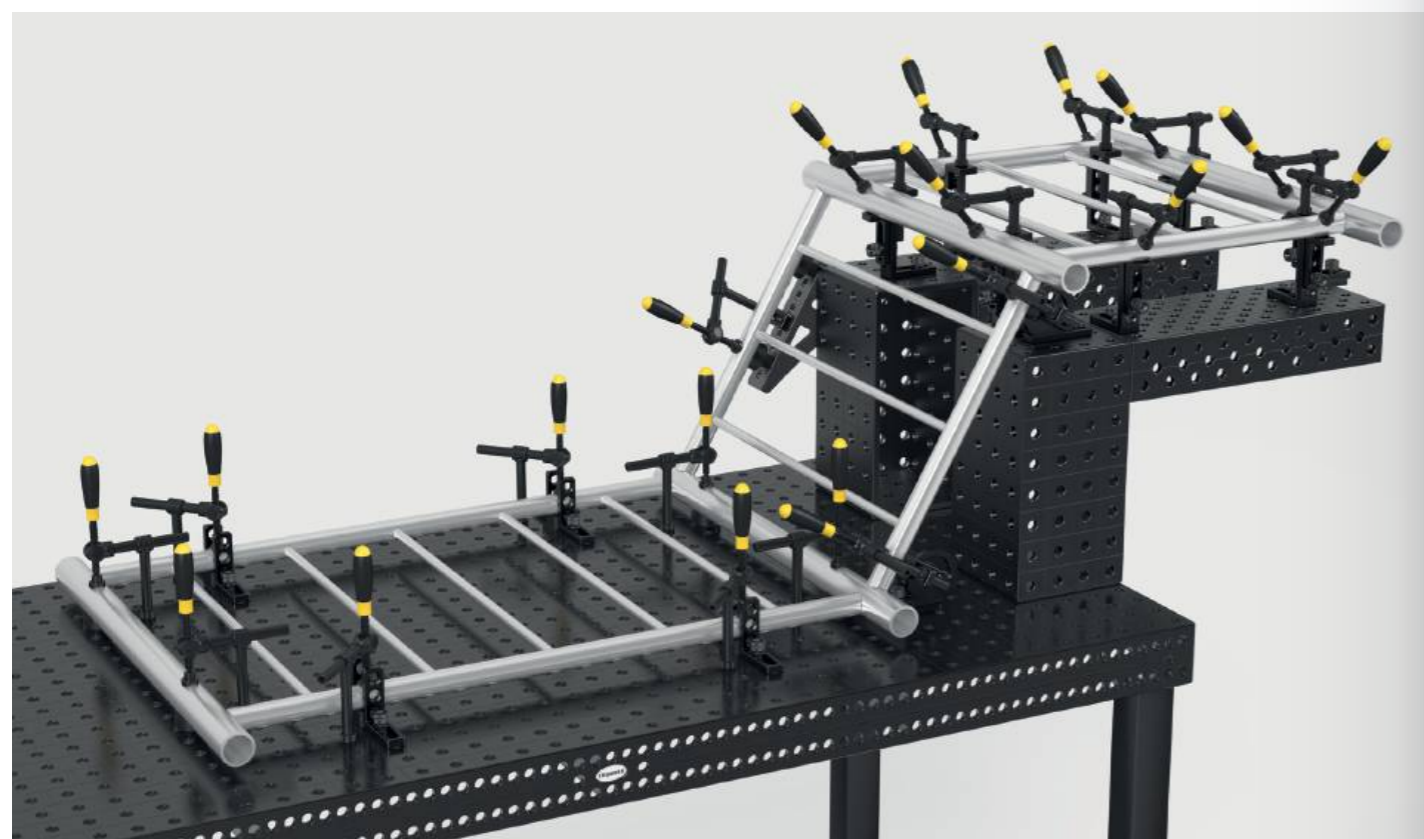

		L (a)	B (b)	H (c)	MS (d)	G	
2-160190.N		100 mm	65 mm	100 mm	1,70 kg		178 € •

**Säädettävä kulmavaste nitratu**

portaaton säätöalue 0-225°, sopiva kuusiokoloavain (280852.1) ei sisälly toimitukseen

NEW



		SL (e)	G	
2-160171.N		250 mm	2,80 kg	524 € •

**Säädettävä kulmatuki, mekaaninen nitratu**

sisältäen asennusmallin, säädettävä kulma 10-150°



		SL (e)	G	
2-160170.N		260 mm	3,40 kg	346 € •

**Tuki- ja kiinnitysrunko pieni / iso nitratu**

käytettävissä pöydän jatkona

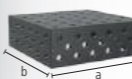

		L (a)	B (b)	H (c)	MS (d)	G	
2-160300.N	oikea	150 mm	100 mm	50 mm	2,10 kg		178 € •
2-160301.N	vasen	150 mm	100 mm	50 mm	2,10 kg		178 € •
2-160302.N		300 mm	200 mm	50 mm	7,40 kg		277 € •

**Pöydän laajennusosa plasmanitratu**

5-sivuinen, yhdistettävissä pöytää (käytä yhdyspulttia 160560.N), pöydän jatkeeksi tai pystysuuntaiseksi tueksi



		L (a)	B (b)	H (c)	MS (d)	G	
2-160280.P		300 mm	300 mm	100 mm	12 mm	16 kg	451 € •
2-160272.P		400 mm	200 mm	200 mm	12 mm	25 kg	687 € •
2-160290.P		500 mm	500 mm	100 mm	12 mm	40 kg	960 € •

**Suorakulmainen U-Palkki 100/100 plasmanitratu**

yhdistettävissä pöytää (käytä yhdyspulttia 160560.N), pöydän jatkeeksi tai pystysuuntaiseksi tueksi, kiinnitysreiät jaloille alkaen 500 mm mitasta, 1000 mm:stä eteenpäin käytettävä pöydän tukijalkaa

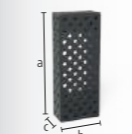

		L (a)	B (b)	H (c)	MS (d)	G	
2-160396.P		100 mm	100 mm	100 mm	12 mm	4 kg	327 € •
2-160360.P		500 mm	100 mm	100 mm	12 mm	15 kg	467 € •
2-160370.P		1000 mm	100 mm	100 mm	12 mm	27 kg	750 € •
2-160380.P		1500 mm	100 mm	100 mm	12 mm	39 kg	917 € •
2-160390.P		2000 mm	100 mm	100 mm	12 mm	51 kg	1.354 € •

**Suorakulmainen U-Palkki 200/100 plasmanitratu**

yhdistettävissä pöytää (käytä yhdyspulttia 160560.N), pöydän jatkeeksi tai pystysuuntaiseksi tueksi, kiinnitysreiät jaloille alkaen 500 mm mitasta, 1000 mm:stä eteenpäin käytettävä pöydän tukijalkaa



		L (a)	B (b)	H (c)	MS (d)	G	
2-160396.1.P		200 mm	100 mm	100 mm	12 mm	6 kg	353 € •
2-160360.1.P		500 mm	200 mm	100 mm	12 mm	22 kg	595 € •
2-160370.1.P		1000 mm	200 mm	100 mm	12 mm	38 kg	1.025 € •
2-160380.1.P		1500 mm	200 mm	100 mm	12 mm	55 kg	1.357 € •
2-160390.1.P		2000 mm	200 mm	100 mm	12 mm	72 kg	1.819 € •

**Löydät lisätietoja ja lisävarusteita näihin tuotteisiin verkosta.**www.siegmond.com/
F-square16

Alumiiniprofiilin tuki 100x24 mm (25 mm ruudukko)

Versio täydellä reikäjaolla lisää kiinnitysmahdollisuuksia, Vaatii kiinnityspultin ilman uraa, pöydän jatkoksi ja pystysuuntaiseksi kiinnityspinnaksi, 1000 mm:stä eteenpäin käytettävä pöydän tukijalkaa

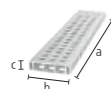

	L (a)	B (b)	H (c)	G	
4-AR16014050.V	500 mm	100 mm	24 mm	0,75 kg	29 € •
4-AR16014080.V	800 mm	100 mm	24 mm	1,20 kg	44 € •
4-AR16014100.V	1000 mm	100 mm	24 mm	1,50 kg	52 € •
4-AR16014120.V	1200 mm	100 mm	24 mm	1,80 kg	63 € •
4-AR16014150.V	1500 mm	100 mm	24 mm	2,24 kg	80 € •
4-AR16014200.V	2000 mm	100 mm	24 mm	2,93 kg	103 € •

Alumiiniprofiilin tuki 100x24 mm (25 mm ruudukko pitkittäisellä reiällä)

Säädettävä kiinnitys eri kulmiin on myös mahdollista, Vaatii kiinnityspultin ilman uraa, pöydän jatkoksi ja pystysuuntaiseksi kiinnityspinnaksi, 1000 mm:stä eteenpäin käytettävä pöydän tukijalkaa



	L (a)	B (b)	H (c)	G	
4-AR16014050.VL	500 mm	100 mm	24 mm	0,73 kg	34 € •
4-AR16014080.VL	800 mm	100 mm	24 mm	1,16 kg	50 € •
4-AR16014100.VL	1000 mm	100 mm	24 mm	1,45 kg	59 € •
4-AR16014120.VL	1200 mm	100 mm	24 mm	1,73 kg	74 € •
4-AR16014150.VL	1500 mm	100 mm	24 mm	2,16 kg	92 € •
4-AR16014200.VL	2000 mm	100 mm	24 mm	2,88 kg	118 € •

Alumiiniprofiili U-palkki 100x100 mm (25 mm ruudukko)

Versio täydellä reikäjaolla lisää kiinnitysmahdollisuuksia, Vaatii kiinnityspultin ilman uraa, pöydän jatkoksi ja pystysuuntaiseksi kiinnityspinnaksi, 1000 mm:stä eteenpäin käytettävä pöydän tukijalkaa, Tasaisuuden toleranssi < 0,8 mm / 1000 mm

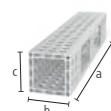

	L (a)	B (b)	H (c)	G	
4-AQ16014050.V	500 mm	100 mm	100 mm	2 kg	69 € •
4-AQ16014080.V	800 mm	100 mm	100 mm	3,20 kg	105 € •
4-AQ16014100.V	1000 mm	100 mm	100 mm	3,90 kg	130 € •
4-AQ16014120.V	1200 mm	100 mm	100 mm	4,75 kg	157 € •
4-AQ16014150.V	1500 mm	100 mm	100 mm	5,90 kg	195 € •
4-AQ16014200.V	2000 mm	100 mm	100 mm	7,90 kg	256 € •

Alumiiniprofiili U-palkki 100x100 mm (25 mm ruudukko pitkittäisellä reiällä)

Säädettävä kiinnitys eri kulmiin on myös mahdollista, Vaatii kiinnityspultin ilman uraa, pöydän jatkoksi ja pystysuuntaiseksi kiinnityspinnaksi, 1000 mm:stä eteenpäin käytettävä pöydän tukijalkaa, Tasaisuuden toleranssi < 0,8 mm / 1000 mm



	L (a)	B (b)	H (c)	G	
4-AQ16014050.VL	500 mm	100 mm	100 mm	1,93 kg	72 € •
4-AQ16014080.VL	800 mm	100 mm	100 mm	3,07 kg	110 € •
4-AQ16014100.VL	1000 mm	100 mm	100 mm	3,76 kg	134 € •
4-AQ16014120.VL	1200 mm	100 mm	100 mm	4,59 kg	162 € •
4-AQ16014150.VL	1500 mm	100 mm	100 mm	5,69 kg	200 € •
4-AQ16014200.VL	2000 mm	100 mm	100 mm	7,62 kg	267 € •



Löydät lisätietoja ja lisävarusteita näihin tuotteisiin verkosta.



www.siegmond.com/
F-profile

Adapteri pöytään yhdistämiseen Alumiiniprofiileille

profiilien kiinnittämiseen etupuolelta, asennetaan profiiliin kiinnittämällä, kiinnittämiseen: 2x 160511, 4x AP160528 (ei sisälly toimitukseen)



	L (a)	B (b)	H (c)	MS (d)	G	
2-AP160399	76 mm	76 mm	37 mm	12 mm	0,55 kg	46 € •
2-AP160399.AT	76 mm	76 mm	37 mm	12 mm	0,21 kg	46 € •

Adapteri ruuvipuristimille nitratu

ruuvipuristimien käyttämiseksi alumiiniprofiileissa, ruuvipuristimille: 160610, 160630, 160601, 160604, 160620



	L (a)	Ø	G	
2-AP160605.N	48 mm	26 mm	0,11 kg	13 € •
2-AP160602.N	60 mm	26 mm	0,13 kg	16 € •

Pitkänmallinen adapteri ruuvipuristimille

ruuvipuristimien käyttämiseksi alumiiniprofiileissa, ruuvipuristimille: 160610, 160630, 160601, 160604, 160620, kiinnittämiseen: Kiinnityspultti ilman uraa



	L (a)	B (b)	H (c)	G	
2-AP160602.X7	123 mm	23 mm	12 mm	0,19 kg	11 € •

Pyöreä adapteri ruuvipuristimille

ruuvipuristimien käyttämiseksi alumiiniprofiileissa, ruuvipuristimille: 160610, 160630, 160601, 160604, 160620, kiinnittämiseen: Kiinnityspultti ilman uraa



	L (a)	B (b)	H (c)	G	
2-AP160603.X7	98 mm	98 mm	12 mm	0,60 kg	15 € •



**Pintakiinnityspultti Sinistetty**

160590: Kiinnitysetäisyys n. 22-26 mm, 160590.3: Kiinnitysetäisyys n. 34-38 mm, 160590.4: Kiinnitysetäisyys n. 46-50 mm, suositellaan alumiiniprofiileihin kiinnittämiseen, EI VOI käyttää pöytien ja U-palkkien yhdistämiseen

B 16

		L (a)	SK	ZK1	ZK	AM1	AM	G	
2-160590	kaksois	55 mm	50 kN	2 kN	4 kN	10 Nm	10 Nm	0,11 kg	49 € •
2-160590.3	kolmois	67 mm	50 kN	2 kN	4 kN	10 Nm	10 Nm	0,13 kg	54 € •
2-160590.4	nelois	79 mm	50 kN	2 kN	4 kN	10 Nm	10 Nm	0,14 kg	59 € •

**Pintakiinnitys-uppokantapultti Sinistetty**

Komponenttien uppokantainen kiinnike, 160595: Kiinnitysetäisyys n. 22-26 mm, 160595.3: Kiinnitysetäisyys n. 34-38 mm, 160595.4: Kiinnitysetäisyys n. 46-50 mm, Ei sovellu urareikiin, EI VOI käyttää pöytien ja U-palkkien yhdistämiseen

B 16

		L (a)	SK	ZK1	ZK	AM1	AM	G	
2-160595	kaksois	33 mm	45 kN	2 kN	3 kN	10 Nm	10 Nm	0,05 kg	43 € •
2-160595.3	kolmois	45 mm	45 kN	2 kN	3 kN	10 Nm	10 Nm	0,07 kg	48 € •
2-160595.4	nelois	57 mm	45 kN	2 kN	3 kN	10 Nm	10 Nm	0,08 kg	53 € •

**Pikakiinnityspultti ilman uraa Sinistetty**

suositellaan alumiiniprofiileihin kiinnittämiseen, ilman o-rengasuraa tasaisille pinnoille, EI VOI käyttää pöytien ja U-palkkien yhdistämiseen

B 16

		L (a)	SK	ZK	AM1	AM	G	
2-160511	kaksois	53 mm	55 kN	10 kN	2,50 Nm	10 Nm	0,08 kg	40 € •
2-160513	kolmois	65 mm	55 kN	10 kN	2,50 Nm	10 Nm	0,10 kg	49 € •
2-160515	nelois	77 mm	55 kN	10 kN	2,50 Nm	10 Nm	0,12 kg	57 € •

**Pikakiinnityspultti Sinistetty**

EI VOI käyttää pöytien ja U-palkkien yhdistämiseen

B 16

		L (a)	SK	ZK	AM1	AM	G	
2-160510	kaksois	53 mm	55 kN	10 kN	2,50 Nm	10 Nm	0,08 kg	40 € •

Tyyli: kaksois / kolmois / nelois**Uppokantapultti ilman uraa Sinistetty**

Komponenttien uppokantainen kiinnike, vain alumiiniprofiilien kiinnittämiseen, kiristä alumiiniosat vain käsikireyteen



B 16

		L (a)	SK	ZK	AM1	AM	G	
2-AP160528	kaksois	32 mm	55 kN	1 kN	2,50 Nm	10 Nm	0,04 kg	34 € •
2-AP160529	kolmois	44 mm	55 kN	1 kN	2,50 Nm	10 Nm	0,06 kg	40 € •
2-AP160530	nelois	56 mm	55 kN	1 kN	2,50 Nm	10 Nm	0,08 kg	46 € •

Uppokantapultti Sinistetty

Komponenttien uppokantainen kiinnike, EI VOI käyttää pöytien ja U-palkkien yhdistämiseen, ei sovellu alumiiniprofiileille, Ei sovellu urareikiin



B 16

		L (a)	SK	ZK	AM	G	
2-160528	kaksois	31 mm	55 kN	3 kN	10 Nm	0,04 kg	34 € •
2-160529	kolmois	43 mm	55 kN	3 kN	10 Nm	0,05 kg	40 € •

Kauluksellinen yhdyspultti Sinistetty

pöytien, u-palkkien ja alumiiniprofiilien yhdistämiseen, Soveltuu urareikiin, Kiinteä pitkäaikainen liitos



B 16

		L (a)	SK	ZK	AM1	AM	G	
2-160583	kaksois	39 mm	55 kN	3 kN	15 Nm	15 Nm	0,07 kg	25 € •
2-160584	kolmois	51 mm	55 kN	3 kN	15 Nm	15 Nm	0,09 kg	29 € •
2-160585	nelois	63 mm	55 kN	3 kN	15 Nm	15 Nm	0,11 kg	34 € •

Pikakiinnityspultti litteä ilman uraa Sinistetty

Minimaalinen ulostyöntymä, EI VOI käyttää pöytien ja U-palkkien yhdistämiseen, soveltuu alumiiniprofiileille, Soveltuu urareikiin



B 16

		L (a)	SK	ZK	AM1	AM	G	
2-160524	kaksois	36 mm	55 kN	10 kN	2,50 Nm	10 Nm	0,06 kg	35 € •
2-160525	kolmois	48 mm	55 kN	10 kN	2,50 Nm	10 Nm	0,08 kg	43 € •

**Säädettävä pikakiinnityspultti ilman uraa Sinistetty**

160571: Kiinnitysetäisyys n. 12-24 mm, 160573: Kiinnitysetäisyys n. 24-36 mm, räätälöityjen laserleikkeiden kiinnittämiseen, soveltuu alumiiniprofiileille, kiristä alumiiniosat vain käsikireyteen, EI VOI käyttää pöytien ja U-palkkien yhdistämiseen



		L (a)	SK	ZK	AM1	AM	G	
2-160571	kaksois	78 mm	55 kN	10 kN	2,50 Nm	10 Nm	0,13 kg	45 €
2-160573	kolmois	90 mm	55 kN	10 kN	2,50 Nm	10 Nm	0,15 kg	54 €

**Yleiskiinnityspultti Sinistetty**

160532: Kiinnitysetäisyys n. 22-28 mm, 160533: Kiinnitysetäisyys n. 34-40 mm, EI VOI käyttää pöytien ja U-palkkien yhdistämiseen



		L (a)	SK	ZK	AM1	AM	G	
2-160532	kaksois	59 mm	50 kN	10 kN	2,50 Nm	10 Nm	0,11 kg	41 €
2-160533	kolmois	71 mm	50 kN	10 kN	2,50 Nm	10 Nm	0,12 kg	52 €

**Yhdyspultti nitratu**

Pöytien ja U-palkkien yhdistämiseen, ei sovellu alumiiniprofiileille, Ei sovellu urareikiin, Kiinteä pitkäaikainen liitos



		L (a)	SK	ZK	AM	G	
2-160560.N	kaksois	25 mm	50 kN	4 kN	15 Nm	0,03 kg	20 €

**Yhdyspultti Sinistetty**

Pöytien ja U-palkkien yhdistämiseen, ei sovellu alumiiniprofiileille, Ei sovellu urareikiin, Kiinteä pitkäaikainen liitos



		L (a)	SK	ZK	AM	G	
2-160561	kolmois	37 mm	50 kN	4 kN	15 Nm	0,05 kg	25 €

**Asemointipultti Sinistetty**

Korvaa kustannustehokkaasti toisen kiinnityspultin, EI VOI käyttää pöytien ja U-palkkien yhdistämiseen



		L (a)	G	
2-160540		38 mm	0,07 kg	13 €

**Magneettinen kiinnityspultti Alumiini**

Kiinnittämistä ilman työkaluja, Soveltuu puristusta sietämättömille osille tai käyttöön kun vastatukea ei ole saatavilla



		L (a)	SF	G	
2-160740		34 mm	12 mm	0,02 kg	17 €
2-160740.1		46 mm	24 mm	0,03 kg	19 €
2-160740.2		58 mm	36 mm	0,04 kg	22 €

**Välirengas magneettiselle kiinnityspultille Sinistetty**

Kahden kiinnityselementin välinen etäisyys



		L (a)	G	
2-160539		12 mm	0,02 kg	2 €



Löydät lisätietoja ja lisävarusteita näihin tuotteisiin verkosta.



www.siegmond.com/
F-bolt16

**Puristin Sinistetty / nitrattu**

vaihdeattavat prismat, Kuulan halkaisija karalla 8 mm, Karassa 12x3 mm trapetsikierre, Pystytuki karkaistu



	SP	B (b)	H (c)	G	
2-160610	2,50 kN	163 mm	200 mm	1,20 kg	68 € •

**Puristin 45°/90° Sinistetty**

vaihdeattavat prismat, Kuulan halkaisija karalla 8 mm, Karassa 12x3 mm trapetsikierre, portaattomasti 0-360° pyörivä



	SP	H (c)	G	
2-160630	2,50 kN	200 mm	0,75 kg	65 € •

**Professional Vipupuristin Sinistetty / nitrattu**

suositellaan vain plasmanitratuille pöydille, Pystytuki karkaistu



	SP	B (b)	H (c)	G	
2-160606	2,50 kN	132 mm	150 mm	0,90 kg	93 € •

**Ruuvipuristin putkivarrella Sinistetty**

vaihdeattavat prismat, Kuulan halkaisija karalla 8 mm, Karassa 12x3 mm trapetsikierre, sopiva yksinkertaisiin kiinnitysratkaisuihin, kiristys säätörenkaalla



	SP	B (b)	H (c)	G	
2-160601	1,50 kN	163 mm	200 mm	1 kg	68 € •

**Putkikiinnitin yleismalli Sinistetty**

vaihdeattavat prismat, Kuulan halkaisija karalla 8 mm, Karassa 12x3 mm trapetsikierre, Puristaa +/- 42° kulmassa, kiristys säätörenkaalla



	SP	B (b)	H (c)	G	
2-160604	0,60 kN	165 mm	150 mm	0,80 kg	69 € •

**Ruuvipuristin Sinistetty / nitrattu**

vaihdeattavat prismat, Kuulan halkaisija karalla 8 mm, Karassa 12x3 mm trapetsikierre, Pystytuki karkaistu



	SP	B (b)	H (c)	G	
2-160620	2,50 kN	128 mm	200 mm	0,95 kg	38 € •

**Lyhyt ruuvikara holkilla ja prismalla Sinistetty**

trapetsi-kierre 12x3 mm, sopii kaikkiin järjestelmäreikiin



	H (c)	G	
2-160666	75 mm	0,10 kg	27 € •

**Kierreholkki Sinistetty**

trapetsi-kierre 12x3 mm, sopii kaikkiin järjestelmäreikiin



	H (c)	Ø	G	
2-160618	10 mm	19 mm	0,01 kg	15 € •

**Prisma ruuvipuristimille**

karalle jossa 8 mm kuulan halkaisija, sopii käytettäväksi 16 mm rei'issä ja puristimissa

	H (c)	Ø	G	
2-160656	14 mm	25 mm	0,02 kg	10 € •
2-160656.E	14 mm	25 mm	0,02 kg	15 € •
2-160656.PA	14 mm	25 mm	0,01 kg	10 € •

**Paininkuula ruuvipuristimille**

karalle jossa 8 mm kuulan halkaisija, Soveltu vain puristimiin, kulmiin tai uriin puristamiseen

	H (c)	Ø	G	
2-160660	13 mm	20 mm	0,02 kg	10 € •
2-160660.E	13 mm	20 mm	0,02 kg	15 € •
2-160660.PA	13 mm	20 mm	0,01 kg	11 € •

**Paininvaste ruuvipuristimille Sinistetty**

sopii käytettäväksi 16 mm rei'issä ja puristimissa, asiakaskohtaisiin tarpeisiin



	H (c)	Ø	G	
2-160661	25 mm	25 mm	0,07 kg	17 € •

**Prisma Ø 25**

karalle jossa 8 mm kuulan halkaisija, Soveltu vain puristimiin

	H (c)	Ø	G	
2-160650	19 mm	25 mm	0,04 kg	15 € •
2-160650.A	19 mm	25 mm	0,01 kg	17 € •
2-160650.PA	19 mm	25 mm	0,01 kg	15 € •

**Pikakiinnityspuristin 100**

Kiinnitysvarren pituus 100 mm, Kiinnitysväli 0-100 mm, Kiinnitys järjestelmäreikiin



	L (a)	B (b)	H (c)	G	
2-160706	340 mm	30 mm	150 mm	1,20 kg	72 € •

**Pikakiinnityspuristin 160**

Kiinnitysvarren pituus 160 mm, Kiinnitysalue 0-140 mm, Kiinnitys järjestelmäreikiin



	L (a)	B (b)	H (c)	G	
2-160707	360 mm	30 mm	150 mm	1,20 kg	72 € •

**Löydät lisätietoja ja lisävarusteita näihin tuotteisiin verkosta.**www.siegmund.com/
F-clamp16

Vario Prisma Ø 50 90°/120° ruuvattavalla kauluksella

M10-kierre esimerkiksi prisman korokkeille tuote no. 160649, pyöreille ja neliömäisille putkille Ø 80 mm saakka



	H(c)	Ø	G	
2-160645.1.N	20 mm	50 mm	0,21 kg	43 € •
2-160645.1.A	20 mm	50 mm	0,07 kg	58 € •
2-160645.1.PA	20 mm	50 mm	0,03 kg	55 € •

Prisma Ø 80 120° ruuvattavalla kauluksella

M10-kierre esimerkiksi prisman korokkeille tuote no. 160649, putkille Ø 120 mm saakka



	H(c)	Ø	G	
2-160652.1	30 mm	80 mm	0,77 kg	48 € •
2-160652.1.A	30 mm	80 mm	0,26 kg	72 € •
2-160652.1.PA	30 mm	80 mm	0,12 kg	72 € •

Vario Prisma Ø 50 90°/120° ilman kaulusta Sinistetty

Prisma voidaan kiinnittää pulteilla, pyöreille ja neliömäisille putkille Ø 80 mm saakka



	H(c)	Ø	G	
2-160641	35 mm	50 mm	0,39 kg	44 € •

Kiinnitys prisma putkille Sinistetty

pyöreiden ja neliömäisten putkien kiinnittämiseen Ø 45 mm saakka, kiinnitys pultilla



	H(c)	Ø	G	
2-160670	40 mm	45 mm	0,26 kg	18 € •

**Ruuvattava kannake Ø 50 Sinistetty**

ruuvilla säädettävä alue 55-75 mm, yhdistettävissä tukisarjan 160821 ja prismajatkosten kanssa



	H(c)	Ø	G	
2-160822	55-75 mm	50 mm	0,71 kg	39 € •

Korkeussäädettävä tuki mitta-asteikolla Sinistetty

sisältyy Asetusruuvi, korkeuden portaaton säätöalue 20-105 mm, säätöruuvi yhdistämiseksi prismoihin



	H(c)	Ø	G	
2-160824	125 mm	40 mm	0,33 kg	49 € •

Varaosasetti 7 kpl Sinistetty

säätöalue 1-60 mm korkeuserolle, M10 kierteellä



	H(c)	Ø	G	
2-160821	65 mm	25 mm	0,17 kg	45 € •

Jatkokannake Sinistetty

muuttuva tukipinta, M10 kierteellä



	H(c)	Ø	G	
2-160821.1	65 mm	25 mm	0,09 kg	22 € •

Korotusholkkisarja

levyjen porrastus: 1 / 2 / 3 / 5 / 10 / 20 mm



	Ø	G	
2-160821.2	25 mm	0,08 kg	22 € •

Prisman jatkokannake Sinistetty

yhteensopiva prismojen, tukisarjan 160821 ja ruuvattavan tuen 160822 kanssa



	L(a)	Ø	G	
2-160649.1	50 mm	16 mm	0,08 kg	20 € •
2-160649.2	100 mm	16 mm	0,15 kg	26 € •

Prisman korotusjalka Sinistetty

prismojen asemoimiseksi järjestelmäreikiin



	L(a)	Ø	G	
2-160649	10 mm	16 mm	0,02 kg	8 € •

Erikoispultti

System 16 prismoille



	L(a)	Ø	G	
2-160649.0	10 mm	16 mm	0,02 kg	8 € •

**Löydät lisätietoja ja lisävarusteita näihin tuotteisiin verkosta.**www.siegmond.com/
F-prism16

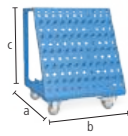
Työkaluvaunu Pulveripinnoitettu
 kantokyky 240 kg

16

	L (a)	B (b)	H (c)	G	
2-160910	555 mm	560 mm	680 mm	30 kg	659 € •

Työkalseinä Pulveripinnoitettu
 Kiinnitys hitsauspöytään pulteilla tai seinään ruuveilla

16

	L (a)	B (b)	H (c)	G	
2-160912	500 mm	50 mm	500 mm	7,40 kg	265 € •

Suojaseinä

kiinnitys kahdella pultilla (16: 000520, 22: 002822, 28: 280511), tuotantoon liittyvä, ei naarmuuntumaton, mahdollisuus värilliseen lakkaukseen asiakkaan pyynnöstä, lisämaksusta

16 22 28

	L (a)	B (b)	H (c)	G	
2-280980	1600 mm	50 mm	800 mm	23 kg	217 € •

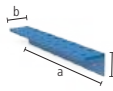
Kiinnike työkaluseinään holkeilla Pulveripinnoitettu
 mallille Puristimet / Prismat / Pultit, Taustalevy ei sisälly toimitukseen

16

	L (a)	B (b)	H (c)	Ø	G	
2-160930	500 mm	80 mm	90 mm	16 mm	1,90 kg	77 € •

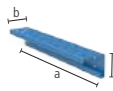
Kiinnike työkaluseinään ilman kiinnityskoukkuja Pulveripinnoitettu
 mallille Prismat / Pultit, Taustalevy ei sisälly toimitukseen

16

	L (a)	B (b)	H (c)	Ø	G	
2-160931	500 mm	80 mm	90 mm	16 mm	1,60 kg	55 € •

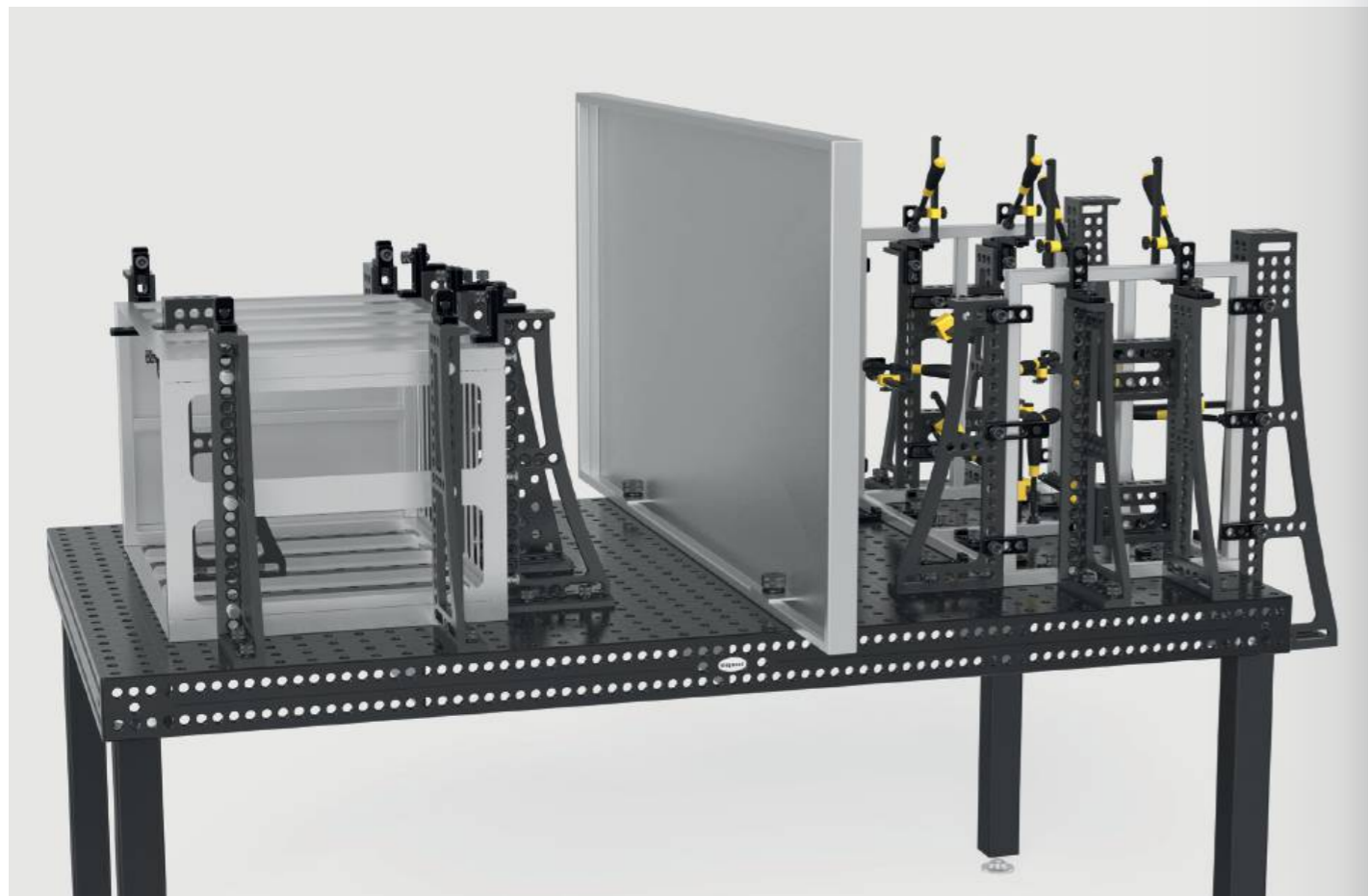
Pidike työkaluseinään Sinistetty
 10 kpl / pakkauksissa

B 16



	L (a)	Ø	G	
2-160936.10	22 mm	16 mm	0,01 kg	16 € •

Kuusiokoloavain Koko 4
 keltainen

16



	G	
2-160852	0,06 kg	13 € •

Harja Ø 17 suojakannella
 Reikien puhdistamiseen

16



	Ø	G	
2-160820	17 mm	0,05 kg	18 € •

Harja Ø 17 porakiinnityksellä / 10 kpl pakkaus
 Reikien puhdistamiseen

16



	Ø	G	
2-160820.10	17 mm	0,05 kg	66 € •

Polttimenpidin Sinistetty
 Voidaan asettaa järjestelmäreikään

B 16



	H (c)	G	
2-160920	200 mm	0,27 kg	25 € •

Maadoitusliitin pehmeä

 Takaa 100% kontaktin pöytäruntoon, Kiinnitys järjestelmäreikiin, Kuormitus 500 ampeeriin, Kaapelin halkaisija 70-95 mm²

16 22 28



	G	
2-000810	0,66 kg	52 € •

Nostokoukun kannatin kiinnityslevyn kanssa

700 kg kantokyky (4x 160511), tutustu yksityiskohtaiseen käyttöohjeeseen verkossa!

16



	L (a)	B (b)	H (c)	G	
2-160830	100 mm	100 mm	25 mm	1,70 kg	67 € •

Nostokoukun kannatin nitattu

2500 kg kantokyky (2x 280511), 1000 kg kantokyky (2x 002822), 700 kg kantokyky (2x 160511), tutustu yksityiskohtaiseen käyttöohjeeseen verkossa!



	L (a)	B (b)	H (c)	G	
2-000835.N	200 mm	100 mm	165 mm	4,50 kg	112 € •

Löydät lisätietoja ja lisävarusteita näihin tuotteisiin verkosta.

[www.siegmond.com/
F-accessories16](http://www.siegmond.com/F-accessories16)

Basic

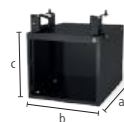
**Sub Table Box lukittava Basic mallille**

Pulveripinnoitettu, Säilytystilaa hitsauspöytäsi luona, 360 mm tila laatikoille, lukittava, sis. 2 avainta

16

	L (a)	B (b)	H (c)	TF	G	
2-161990	630 mm	485 mm	430 mm	100 kg	28,50 kg	393 € •

%

Sarja Sub Table Box lukittava Basic mallille Sis. 2 laatikkoa

sis. laatikot (2x 004230), Pulveripinnoitettu, Säilytystilaa hitsauspöytäsi luona, lukittava, sis. 2 avainta, toimitetaan esikasattuna, laatikon ulosvetopituus 500 mm

16



	L (a)	B (b)	H (c)	TF	G	Erikoistarjous hinta
2-161990.1	630 mm	485 mm	430 mm	100 kg	42,50 kg	558 € •

normaalisti 564 €

%

Sarja Sub Table Box lukittava Basic mallille Sis. 3 laatikkoa

sis. laatikot (1x 004220, 1x 004225, 1x 004230), Pulveripinnoitettu, Säilytystilaa hitsauspöytäsi luona, lukittava, sis. 2 avainta, toimitetaan esikasattuna, laatikon ulosvetopituus 500 mm

16

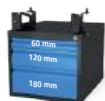

	L (a)	B (b)	H (c)	TF	G	Erikoistarjous hinta
2-161990.2	630 mm	485 mm	430 mm	100 kg	47,50 kg	612 € •

normaalisti 627 €

Professional 750 / Extreme 8.7

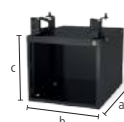
**Sub Table Box lukittava**

Pulveripinnoitettu, Säilytystilaa hitsauspöytäsi luona, 360 mm tila laatikoille, Ei sovi 1000x500 mm pöytiin, lukittava, sis. 2 avainta

16

	L (a)	B (b)	H (c)	TF	G	
2-160990	630 mm	485 mm	430 mm	100 kg	28,50 kg	393 € •

%

Sarja Sub Table Box lukittava Sis. 2 laatikkoa

sis. laatikot (2x 004230), Pulveripinnoitettu, Säilytystilaa hitsauspöytäsi luona, Ei sovi 1000x500 mm pöytiin, lukittava, sis. 2 avainta, toimitetaan esikasattuna, laatikon ulosvetopituus 500 mm

16

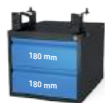

	L (a)	B (b)	H (c)	TF	G	Erikoistarjous hinta
2-160990.1	630 mm	485 mm	430 mm	100 kg	42,50 kg	558 € •

normaalisti 564 €

%

Sarja Sub Table Box lukittava Sis. 3 laatikkoa

sis. laatikot (1x 004220, 1x 004225, 1x 004230), Pulveripinnoitettu, Säilytystilaa hitsauspöytäsi luona, Ei sovi 1000x500 mm pöytiin, lukittava, sis. 2 avainta, toimitetaan esikasattuna, laatikon ulosvetopituus 500 mm

16

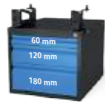

	L (a)	B (b)	H (c)	TF	G	Erikoistarjous hinta
2-160990.2	630 mm	485 mm	430 mm	100 kg	47,50 kg	612 € •

normaalisti 627 €



Löydät lisätietoja ja lisävarusteita näihin tuotteisiin verkosta.

www.siegmond.com/
F-stbox

Extreme 8.7 PLUS

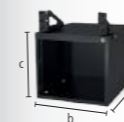
**Sub Table Box lukittava PLUS pöydälle**

Pulveripinnoitettu, Säilytystilaa hitsauspöytäsi luona, 360 mm tila laatikoille, lukittava, sis. 2 avainta

16

	L (a)	B (b)	H (c)	TF	G	
2-162990	630 mm	485 mm	430 mm	100 kg	28 kg	393 € •

%

Sarja Sub Table Box lukittava PLUS pöydälle Sis. 2 laatikkoa

sis. laatikot (2x 004230), Pulveripinnoitettu, Säilytystilaa hitsauspöytäsi luona, lukittava, sis. 2 avainta, toimitetaan esikasattuna, laatikon ulosvetopituus 500 mm

16



	L (a)	B (b)	H (c)	TF	G	Erikoistarjous hinta
2-162990.1	630 mm	485 mm	430 mm	100 kg	42 kg	558 € •

normaalisti 564 €

%

Sarja Sub Table Box lukittava PLUS pöydälle Sis. 3 laatikkoa

sis. laatikot (1x 004220, 1x 004225, 1x 004230), Pulveripinnoitettu, Säilytystilaa hitsauspöytäsi luona, lukittava, sis. 2 avainta, toimitetaan esikasattuna, laatikon ulosvetopituus 500 mm

16



	L (a)	B (b)	H (c)	TF	G	Erikoistarjous hinta
2-162990.2	630 mm	485 mm	430 mm	100 kg	47 kg	612 € •

normaalisti 627 €

Kokoonpano

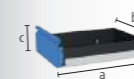
**Laatikko liukukiskolla**

Pulveripinnoitettu, päivittäminen on aina mahdollista, Sub Table Box laatikkoon, Sivuseinälliseen Workstation 0806 / 1208 / 1212 pöytään

16 22 28

	L (a)	B (b)	H (c)	TF	G	
2-004220	590 mm	400 mm	60 mm	50 kg	5,50 kg	71 € •
2-004225	590 mm	400 mm	120 mm	50 kg	6,50 kg	78 € •
2-004230	590 mm	400 mm	180 mm	50 kg	7 kg	86 € •
2-004235	590 mm	400 mm	240 mm	50 kg	7,50 kg	94 € •



Ruuvipenkki 100

Siegmond ruuvipenkki 100

Kiinnitys 45° tai 90° kulmaan, Leukojen leveys 100 mm, Avausisku 100 mm, Kiinnitys: System 16: 2x 160511, System 22: 2x 160513 + 2x 000541, System 28: 2x 160511 + 2x 000545

NEW



16 22 28

2-004310

SP	G	
20 kN	9,50 kg	231 € •

Sarja ruuvipenkkin leuansuojuksia 100 sis. kassi

Toimitussisältö: 2x Kuitu, 2x Kumi, 2x Alumiininen neutraali, 2x Alumiiniprismat

NEW



16 22 28

2-004315

G	
0,70 kg	55 € •

Sarja Siegmond ruuvipenkki 100 System 16

Kiinnitys 45° tai 90° kulmaan, Leukojen leveys 100 mm, Avausisku 100 mm, Toimitussisältö: 1x Ruuvipenkki 004310, 2x Pultti 160511, 1x Sarja ruuvipenkkin leuansuojuksia 004315

NEW



16

2-164310

SP	G	
20 kN	10,40 kg	340 € •

Ruuvipenkki 125

Siegmond ruuvipenkki 125

Kiinnitys 45° tai 90° kulmaan, Leukojen leveys 125 mm, Avausisku 125 mm, Kiinnitys: System 16: 2x 160511 + 2x 000546, System 22: 2x 220513 + 2x 000544, System 28: 2x 280511

NEW



16 22 28

2-004320

SP	G	
30 kN	17,50 kg	271 € •

Sarja ruuvipenkkin leuansuojuksia 125 sis. kassi

Toimitussisältö: 2x Kuitu, 2x Kumi, 2x Alumiininen neutraali, 2x Alumiiniprismat

NEW



16 22 28

2-004325

G	
0,85 kg	60 € •

Sarja Siegmond ruuvipenkki 125 System 16

Kiinnitys 45° tai 90° kulmaan, Leukojen leveys 125 mm, Avausisku 125 mm, Toimitussisältö: 1x Ruuvipenkki 004320, 2x Pultti 160511, 2x Supistusholkki 000546, 1x Sarja ruuvipenkkin leuansuojuksia 004325

NEW



16

2-164320

SP	G	
30 kN	18,70 kg	412 € •

Ruuvipenkki 150

Siegmond ruuvipenkki 150

Kiinnitys 45° tai 90° kulmaan, Leukojen leveys 150 mm, Avausisku 150 mm, Kiinnitys: System 16: 2x 160511 + 2x 000546, System 22: 2x 220513 + 2x 000544, System 28: 2x 280511

NEW



16 22 28

2-004330

SP	G	
40 kN	24 kg	352 € •

Sarja ruuvipenkkin leuansuojuksia 150 sis. kassi

Toimitussisältö: 2x Kuitu, 2x Kumi, 2x Alumiininen neutraali, 2x Alumiiniprismat

NEW



16 22 28

2-004335

G	
1 kg	68 € •

Sarja Siegmond ruuvipenkki 150 System 16

Kiinnitys 45° tai 90° kulmaan, Leukojen leveys 150 mm, Avausisku 150 mm, Toimitussisältö: 1x Ruuvipenkki 004330, 2x Pultti 160511, 2x Supistusholkki 000546, 1x Sarja ruuvipenkkin leuansuojuksia 004335

NEW



16

2-164330

SP	G	
40 kN	25,40 kg	495 € •

Varapää leukasuojat

Ruuvisuojan leukasuojen perusrunko koostuu kiinteistä alumiiniprofileista. Profiiliin integroidut magneetit pitävät kannet luotettavasti ruuvipenkissä ja mahdollistavat nopean ja helpon vaihdon työkalusta tai työstövaiheesta riippuen. Huolimatta erittäin suuresta magneettivoimasta, työkalusta ei magnetisoida. Ruuvisuojat ovat suorassa kulmassa ja tasossa yhdensuuntaisia, mikä tarkoittaa, että Siegmond-ruuvipuristimen korkea tarkkuus säilyy.

Sarja ruuvipenkkin leuansuojuksia

2x Kuitu: sopii hienoksi jyrityihin, hienoksi höylätyihin, hiottuihin tai kiillotettuihin pintoihin, 2x Kumi: sopii puu- ja muoviosille, 2x Alumiininen neutraali: karkeiden ja keskienojen työstökappaleiden varma kiinnitys urien ansiosta, 2x Alumiiniprismat: Pyöreiden tai soikeiden työkalujen kiinnitys prismoilla



Löydät lisätietoja ja lisävarusteita näihin tuotteisiin verkosta.



www.siegmond.com/
F-benchvice

**Pöytäprässi System 16**

2,5 tonnin puristusvoima, kokonaisliike 60 mm, 330 N käyttövoima, täytyy aina kiinnittää kahdesta kohdasta

16

2-160780	G	6,50 kg	1.202 € •
----------	---	---------	-----------

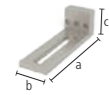
**Erikoiskulma System 16**

toimii jatkona ja pystysuuntaisena kiinnikkeenä prässille

16

	L (a)	B (b)	H (c)	G	
2-160702	195 mm	60 mm	60 mm	1,41 kg	59 € •

Työntökappale

000701.AL: Suositellaan teräkselle, 000701.PA: Suositellaan sovelluksiin ruostumattoman teräksen kanssa



	H (c)	Ø	G	
2-000701.AL	15 mm	55 mm	0,08 kg	25 € •
2-000701.PA	15 mm	55 mm	0,03 kg	20 € •

lävistin 90° jatkoputkella

nurkkien puristamiseen hitsisaumaa vahingoittamatta

16 22 28



	L (a)	B (b)	H (c)	G	
2-000706	168 mm	50 mm	50 mm	0,82 kg	105 € •

Putkiadapteri POM-C

Putkien suoristamiseen, 000703.1: putkille Ø 21,4 mm, 000703.2: putkille Ø 33,7 mm, 000703.3: putkille Ø 42,4 mm

16 22 28



	L (a)	Ø	G	
2-000703.1	35 mm	55 mm	0,08 kg	24 € •
2-000703.2	35 mm	55 mm	0,06 kg	24 € •
2-000703.3	35 mm	55 mm	0,05 kg	24 € •

Putkentaivutustulppa POM-C

putkien taivuttamiseen ja suoristamiseen, 000704.1: putkille Ø 21,4 mm, 000704.2: putkille Ø 33,7 mm, 000704.3: putkille Ø 42,4 mm

16 22 28



	L (a)	B (b)	H (c)	G	
2-000704.1	120 mm	35 mm	60 mm	0,24 kg	43 € •
2-000704.2	120 mm	35 mm	60 mm	0,21 kg	43 € •
2-000704.3	120 mm	35 mm	60 mm	0,18 kg	43 € •

Vastakappale POM-C

vastakappaleeksi putkia taivuttaessa ja suoristaessa, kiinnittämiseen tarvitaan tulppaliitin, kiinnitetään pultilla 160513 / 220513 / 280513 (ei sisälly toimitukseen), 000705.1: putkille Ø 21,4 mm, 000705.2: putkille Ø 33,7 mm, 000705.3: putkille Ø 42,4 mm

16 22 28



	L (a)	B (b)	H (c)	G	
2-000705.1	60 mm	114 mm	55 mm	0,29 kg	55 € •
2-000705.2	60 mm	102 mm	55 mm	0,25 kg	53 € •
2-000705.3	60 mm	93 mm	55 mm	0,22 kg	49 € •

Laakeriholkki

vastakappaleen järjestelmäreikiin kiinnittämiseen pyörivästi, kiinnittämiseen: 160515

16



	L (a)	Ø	G	
2-160701	48 mm	40 mm	0,26 kg	19 € •

Tuote suositus

%

**Basic-Sarja**

Sisältyy sarjaan: 1x 000701.PA, 1x 000701.AL, 1x 160702

16

2-160783	G	1,52 kg	84 € •
normaalisti 104 €			

%

**Putken suoristussarja mallille Ø 21,4**

Sisältyy sarjaan: 1x 000703.1, 1x 000704.1, 2x 000705.1, 2x 160701, kiinnitetään pultilla 160515 (ei sisälly toimitukseen)

16

2-160782.1	G	1,42 kg	172 € •
normaalisti 215 €			

%

**Putken suoristussarja mallille Ø 33,7**

Sisältyy sarjaan: 1x 000703.2, 1x 000704.2, 2x 000705.2, 2x 160701, kiinnitetään pultilla 160515 (ei sisälly toimitukseen)

16

2-160782.2	G	1,29 kg	168 € •
normaalisti 209 €			

%

**Putken suoristussarja mallille Ø 42,4**

Sisältyy sarjaan: 1x 000703.3, 1x 000704.3, 2x 000705.3, 2x 160701, kiinnitetään pultilla 160515 (ei sisälly toimitukseen)

16

2-160782.3	G	1,19 kg	162 € •
normaalisti 203 €			



Löydät lisätietoja ja lisävarusteita näihin tuotteisiin verkosta.

www.siegmond.com/
F-tablepress

JÄRJESTELMINEN VÄLISET SOVELLUKSET



Siegmond-moduulijärjestelmämme perustuu kolmeen eri porauskokoan. Reiän koko määrittelee järjestelmän. Kaikkia työkalusia ja -sarjoja voidaan käyttää kaikissa pöytäsarjoissa yhdessä järjestelmässä. Jos haluat työskennellä useiden järjestelmien välillä, tarjoamme myös laajan valikoiman liitoselementtejä.

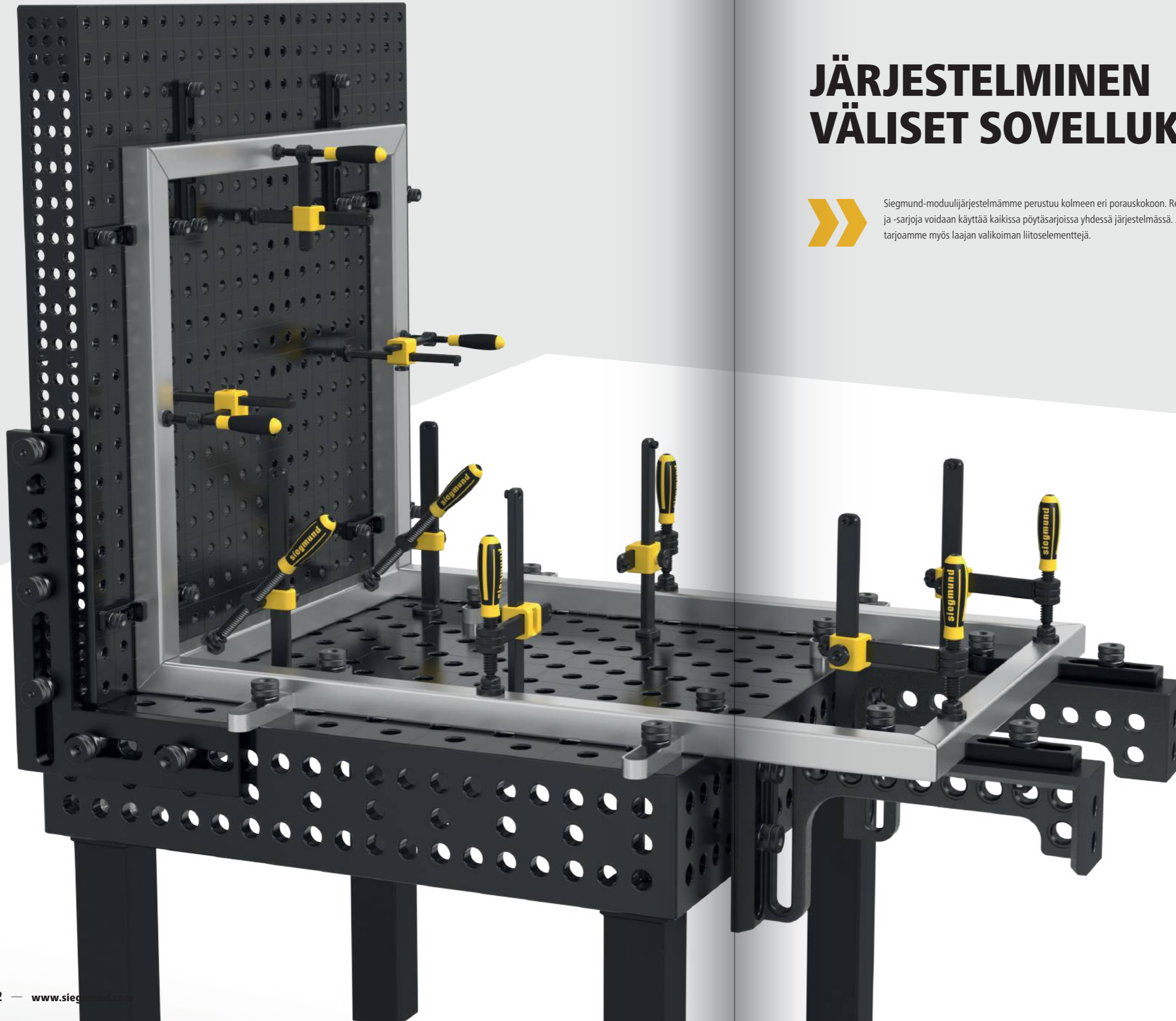

Magneettinen kiinnitysteknologia

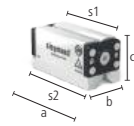
**Kaksoismagneetti 5 / 7 / 10**

000780: Pidätysvoima 5 kN, Kiinnityspinta (s1) 120x57 mm / (s2) 136x64 mm, 000781: Pidätysvoima 7 kN, Kiinnityspinta (s1) 156x57 mm / (s2) 172x64 mm, 000782: Pidätysvoima 10 kN, Kiinnityspinta (s1) 162x76 mm / (s2) 178x87 mm

16 22 28

	L (a)	B (b)	H (c)	G	
2-000780	143 mm	64 mm	71 mm	3,90 kg	309 € •
2-000781	178 mm	64 mm	71 mm	4,90 kg	386 € •
2-000782	184 mm	87 mm	88 mm	8,80 kg	512 € •

%

Erikoistarjous Kaksoismagneetti 5

Kiinnityspinta (s1): 120x57 mm, Kiinnityspinta (s2): 136x64 mm, Toimitussisältö: 2x Kaksoismagneetti + 1x Kuusiokoloavain

16 22 28



	L (a)	B (b)	H (c)	G	Erikoistarjous hinta
2-000780.Set	143 mm	64 mm	71 mm	7,90 kg	554 € •

normaalisti 618 €

%

Erikoistarjous Kaksoismagneetti 7

Kiinnityspinta (s1): 156x57 mm, Kiinnityspinta (s2): 172x64 mm, Toimitussisältö: 2x Kaksoismagneetti + 1x Kuusiokoloavain

16 22 28



	L (a)	B (b)	H (c)	G	Erikoistarjous hinta
2-000781.Set	178 mm	64 mm	71 mm	9,90 kg	694 € •

normaalisti 772 €

%

Erikoistarjous Kaksoismagneetti 10

Kiinnityspinta (s1): 162x76 mm, Kiinnityspinta (s2): 178x87 mm, Toimitussisältö: 2x Kaksoismagneetti + 1x Kuusiokoloavain

16 22 28



	L (a)	B (b)	H (c)	G	Erikoistarjous hinta
2-000782.Set	184 mm	87 mm	88 mm	17,70 kg	920 € •

normaalisti 1.024 €

Löydät lisätietoja ja lisävarusteita näihin tuotteisiin verkosta.
www.siegmond.com/F-magnetic

Yhdyskappaleet

**Yhdistelmä pikakiinnityspultti kaksois Sinistetty**

isompia järjestelmien työkalujen kiinnittämiseen pienempiin järjestelmiin, Ei VOI käyttää pöytien ja U-palkkien yhdistämiseen

16 22 28

	L (a)	Ø	SK	ZK	AM	G		
2-000520	28 -> 16	75 mm	40 mm	55 kN	10 kN	10 Nm	0,32 kg	58 € •
2-002822	28 -> 22	88 mm	40 mm	130 kN	15 kN	15 Nm	0,45 kg	58 € •
2-002216	22 -> 16	71 mm	35 mm	55 kN	10 kN	10 Nm	0,28 kg	54 € •

Yhdyspultti Sinistetty

eri järjestelmien pöytien yhdistämiseen, komponenttien kiinnittämiseen eri järjestelmän reikiin, ei sovellu alumiiniprofiileille

16 22 28

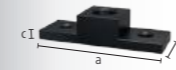

	L (a)	Ø	SK	ZK	AM	G		
2-000562	28 <-> 16	34 mm	32 mm	50 kN	4 kN	15 Nm	0,12 kg	27 € •
2-028022	28 <-> 22	36 mm	32 mm	120 kN	6 kN	15 Nm	0,11 kg	27 € •
2-022016	22 <-> 16	27 mm	27 mm	20 kN	4 kN	15 Nm	0,06 kg	25 € •

**Adapterilevy Sinistetty**

puristimien kiinnittämiseen järjestelmien välillä, kiinnitys pulteilla

16 22 28

	L (a)	B (b)	H (c)	G		
2-000570	28 -> 16	150 mm	50 mm	35 mm	0,94 kg	50 € •

**Adapterilevy nitrattu**

puristimien kiinnittämiseen järjestelmien välillä, kiinnitys pulteilla

16 22 28

	L (a)	B (b)	H (c)	G		
2-000571.N	28 -> 22	150 mm	50 mm	35 mm	1,09 kg	50 € •
2-000572.N	22 -> 16	150 mm	50 mm	25 mm	0,83 kg	50 € •

Supistusholkki (pienestä suureen) Sinistetty

pienempien järjestelmien työkalujen kiinnittämiseen suurempiin järjestelmiin, Ei sovellu urareikiin

16 22 28



	L (a)	Ø	G		
2-000545	16 -> 28	24 mm	32 mm	0,05 kg	16 € •

Supistusholkki (pienestä suureen) Sinistetty

Tarvitaan pitkä kiristyspultti, pienempien järjestelmien työkalujen kiinnittämiseen suurempiin järjestelmiin, Ei sovellu urareikiin

16 22



	L (a)	Ø	G		
2-000541	16 -> 22	24 mm	27 mm	0,04 kg	16 € •
2-000543	22 -> 28	36 mm	32 mm	0,08 kg	16 € •

Supistusholkki (suuresta pieneen) Sinistetty

suurempien järjestelmien komponenttien kiinnittämiseen pienempiin järjestelmiin, kiinnittyy komponentin sisään, Soveltuu urareikiin

16 22 28



	L (a)	Ø	G		
2-000546	28 -> 16	29 mm	36 mm	0,07 kg	16 € •

Supistusholkki (suuresta pieneen) Sinistetty

Tarvitaan pitkä kiristyspultti, suurempien järjestelmien komponenttien kiinnittämiseen pienempiin järjestelmiin, kiinnittyy komponentin sisään, Soveltuu urareikiin

16 22 28



	L (a)	Ø	G		
2-000544	28 -> 22	35 mm	36 mm	0,10 kg	16 € •
2-000542	22 -> 16	23 mm	31 mm	0,05 kg	16 € •

Adapteri Sinistetty

komponenttien kiinnittäminen suurempaan järjestelmään, ei sovellu kiinnityspultilla kiinnittämiseen

16 22 28



	L (a)	Ø	G		
2-000547	16 -> 28	40 mm	30 mm	0,12 kg	17 € •
2-000549	22 -> 28	25 mm	30 mm	0,04 kg	17 € •
2-000548	16 -> 22	18 mm	24 mm	0,02 kg	17 € •

Löydät lisätietoja ja lisävarusteita näihin tuotteisiin verkosta.
www.siegmond.com/F-connecting

Laipat

Kiinnityslevy 150 lbs kiinnitysruuveilla nitrattu

laippa-US Norm, ANSI / ASME B 16,5 150 lbs, alkaen 1/2" - 8", Toimitussisältö: 2x 280255, 2x 280256, 2x 280257, System 16 järjestemään varten tarvitaan: 000562/000520/000546, System 22 järjestemään varten tarvitaan: 028022/002822/000544

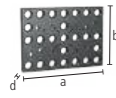

	L (a)	B (b)	MS (d)	G	
2-280250.P	350 mm	250 mm	25 mm	14 kg	644 € •

Kiinnityslevy 300 lbs kiinnitysruuveilla nitrattu

laippa-US Norm, ANSI / ASME B 16,5 300 lbs, alkaen 1/2" - 8", Toimitussisältö: 2x 280255, 2x 280256, 2x 280257, 2x 280258, System 16 järjestemään varten tarvitaan: 000562/000520/000546, System 22 järjestemään varten tarvitaan: 028022/002822/000544

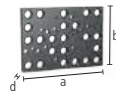

	L (a)	B (b)	MS (d)	G	
2-280251.P	350 mm	250 mm	25 mm	14 kg	732 € •

Kiinnityslevy 400-600 lbs kiinnitysruuveilla nitrattu

laippa-US Norm, ANSI / ASME B 16,5 400-600 lbs, alkaen 1/2" aina 6" asti, Toimitussisältö: 2x 280255, 2x 280256, 2x 280257, 2x 280258, 2x 280259, System 16 järjestemään varten tarvitaan: 000562/000520/000546, System 22 järjestemään varten tarvitaan: 028022/002822/000544

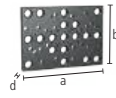

	L (a)	B (b)	MS (d)	G	
2-280252.P	350 mm	250 mm	25 mm	14 kg	763 € •

Kiinnityspultti Sinistetty

kiinnityslevyille 280250.P / 280251.P / 280252.P



	L (a)	Ø	G	
2-280255	39 mm	15,50 mm	0,03 kg	17 € •
2-280256	41 mm	18,90 mm	0,05 kg	17 € •
2-280257	45 mm	22,20 mm	0,10 kg	18 € •

Kiinnityspultti Sinistetty

kiinnityslevyille 280251.P / 280252.P



	L (a)	Ø	G	
2-280258	50 mm	25,20 mm	0,14 kg	26 € •

Kiinnityspultti Sinistetty

kiinnityslevyille 280252.P

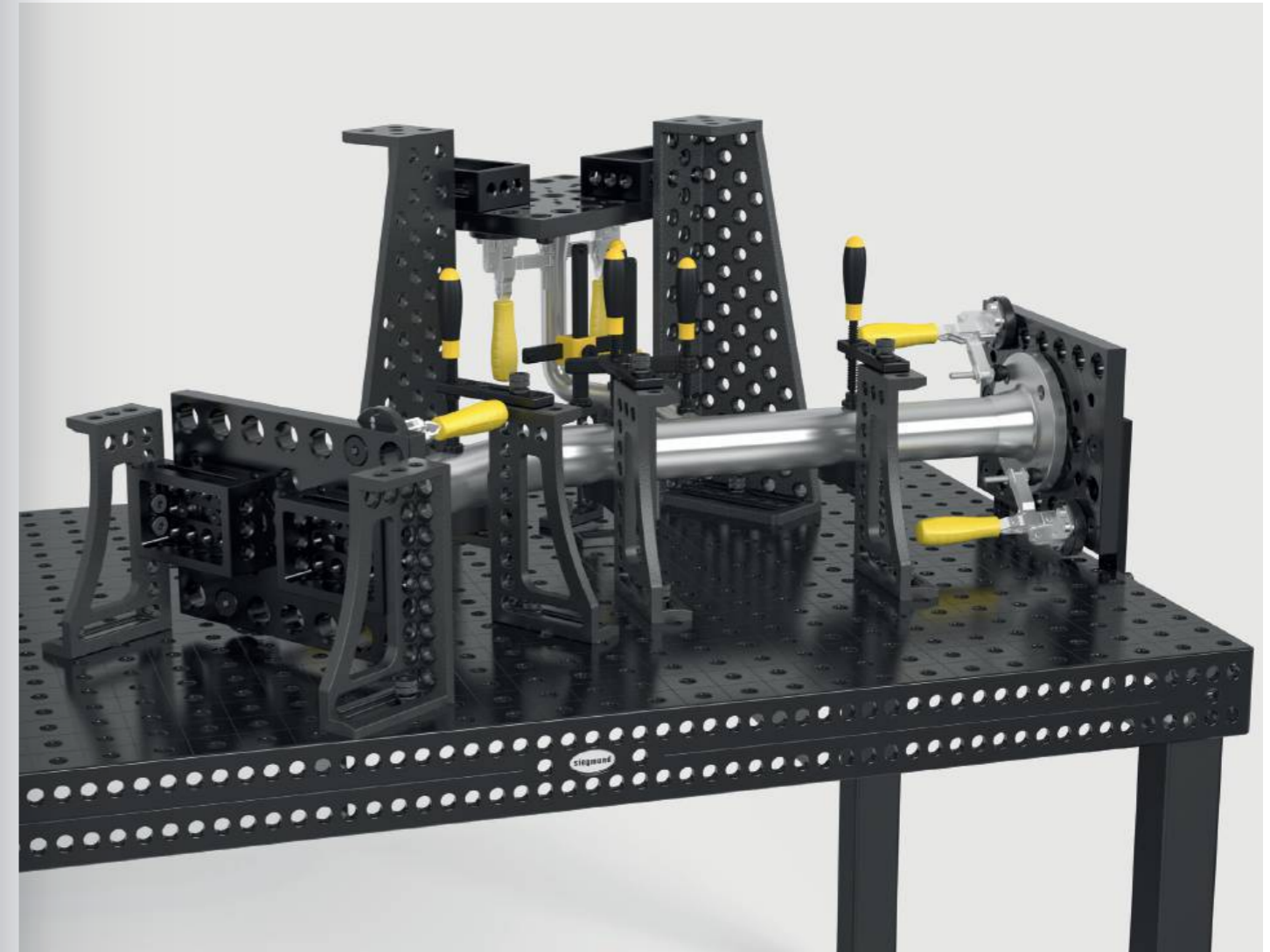
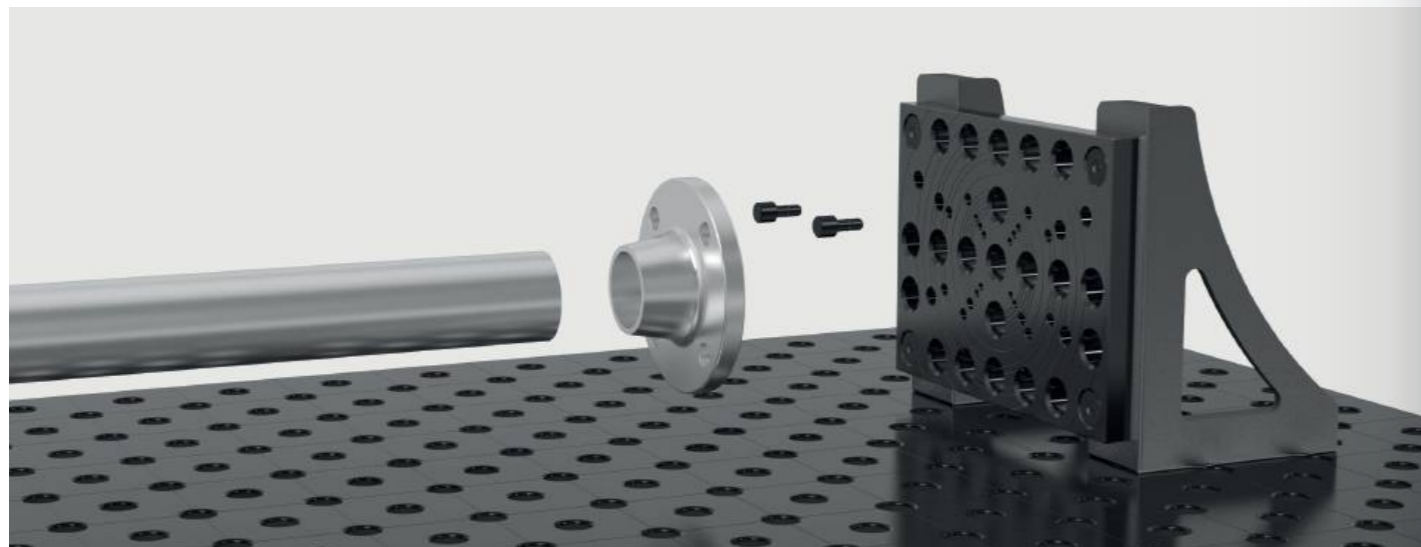

	L (a)	Ø	G	
2-280259	50 mm	28,20 mm	0,16 kg	28 € •

**Kiinnityslevy 550 DIN laipoille kiinnitysruuveilla nitrattu**

Laipoille DIN 2632/2633 nimellispuutuet DN 15–DN 400, DIN 2634/2635 nimellispuutuet DN 50–DN 300, Toimitussisältö: 2x 280222, 2x 280223, 2x 280224, 2x 280225, 2x 280226, 2x 280227, mallille system 16: 000562/000520/000546, mallille system 22: 028022/002822/000544

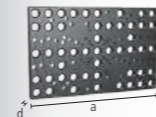

	L (a)	B (b)	MS (d)	G	
2-280220.P	550 mm	350 mm	25 mm	30 kg	699 € •

Kiinnityslevy DIN 350 laipalle kiinnitysruuveilla nitrattu

DIN laipoille DIN 2633, leveyttä DN 15 - DN 200, Toimitussisältö: 2x 280222, 2x 280223, 2x 280224, System 16 järjestemään varten tarvitaan: 000562/000520/000546, System 22 järjestemään varten tarvitaan: 028022/002822/000544

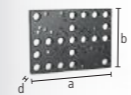

	L (a)	B (b)	MS (d)	G	
2-280221.P	350 mm	250 mm	25 mm	14 kg	594 € •

Kiinnityspultti Sinistetty

asennuslevyille 280220.P / 280221.P



	L (a)	Ø	G	
2-280222	39 mm	13,80 mm	0,03 kg	15 € •
2-280223	41 mm	17,80 mm	0,05 kg	15 € •
2-280224	47 mm	21,80 mm	0,10 kg	15 € •
2-280225	50 mm	25,80 mm	0,14 kg	22 € •
2-280226	55 mm	29,80 mm	0,20 kg	22 € •
2-280227	60 mm	32,80 mm	0,27 kg	22 € •

Löydät lisätietoja ja lisävarusteita näihin tuotteisiin verkosta.
www.siegmond.com/F-flanges

L: Pituus, B: Leveys, MS: Materiaalin vahvuus, G: Paino, Ø: Halkaisija

Paineilmapuristin

Paineilmasylinteri, lyhyt malli sisältää adapteri system 16

automatoituun kiinnittämiseen, Voima = 650 N paineessa 8 bar, kiinnitetään järjestelmäreikään adapterilla, nostoalue 25 mm tai 50 mm sylinteristä riippuen



	G		16
0-000850		0,90 kg	344 € ◦

Paineilmasylinteri, lyhyt malli sisältää adapteri system 28

automatoituun kiinnittämiseen, Voima = 650 N paineessa 8 bar, kiinnitetään järjestelmäreikään adapterilla, nostoalue 25 mm tai 50 mm sylinteristä riippuen



	G		28
0-000851		0,93 kg	329 € ◦

Paineilmasylinterin pitkä malli mallille System 28

automatoituun kiinnittämiseen, Voima = 350 N paineessa 8 bar, kiinnitys 28 järjestelmään kierreholkkien kanssa, nostoalue 25 mm tai 50 mm sylinteristä riippuen



	G		28
0-000855		0,80 kg	289 € ◦

Paineilma jakotukki 8:lla liitännällä

automatoituun kiinnittämiseen, liitostukki kompressorin ja sylinterien välille, käyttöpaine 1-10 bar



	G		16 28
0-000860		0,14 kg	316 € ◦

Löydät lisätietoja ja lisävarusteita näihin tuotteisiin verkosta.
www.siegmond.com/F-pneumatic

Huoltotarvikkeet

Öljykivi

ylläpitoon ja epätasaisuuksien poistamiseen pöydän pinnalta, soveltuu nitraamattomille pöydille ja tarvikkeille



	L (a)	B (b)	H (c)	G	
2-000942	150 mm	50 mm	25 mm	0,42 kg	18 € ◦
2-000940	200 mm	50 mm	25 mm	0,56 kg	22 € ◦

CleanBasic 1 litraa spray pullo

vesipohjainen puhdistusaine, päivittäiseen pöydän puhdistamiseen, estää ruostumista, käyttöturvatiedote saatavana verkosta



	G		16 22 28
2-000914		1,10 kg	16 € ◦

Erikoistarjous CleanBasic 8x 1 litraa spray pullo

vesipohjainen puhdistusaine, päivittäiseen pöydän puhdistamiseen, estää ruostumista, käyttöturvatiedote saatavana verkosta



	G		16 22 28
2-000914.8		8,80 kg	116 € ◦
			normaalisti 128 €

**CleanBasic 5 litraa**

vesipohjainen puhdistusaine, päivittäiseen pöydän puhdistamiseen, estää ruostumista, käyttöturvatiedote saatavana verkosta

	G		16 22 28
2-000915		5,20 kg	50 € ◦

%

Erikoistarjous CleanBasic 6x 5 litraa

vesipohjainen puhdistusaine, päivittäiseen pöydän puhdistamiseen, estää ruostumista, käyttöturvatiedote saatavana verkosta



	G		16 22 28
2-000915.6		31,20 kg	269 € ◦
			normaalisti 299 €

Roiskesuoja 1 litraa spray pullo

Korroosiosuoja, syttymätön, vesiliukoinen roiskesuoja, estää hitsausroiskeiden kiinnipalamisen pöytään, käyttöturvatiedote saatavana verkosta



	G		16 22 28
2-000924		1,10 kg	19 € ◦

%

Erikoistarjous Roiskesuoja 8x 1 litraa spray pullo

Korroosiosuoja, syttymätön, vesiliukoinen roiskesuoja, estää hitsausroiskeiden kiinnipalamisen pöytään, käyttöturvatiedote saatavana verkosta



	G		16 22 28
2-000924.8		8,80 kg	137 € ◦
			normaalisti 151 €

Roiskesuoja 1 litraa pumppupullo

Korroosiosuoja, syttymätön, vesiliukoinen roiskesuoja, estää hitsausroiskeiden kiinnipalamisen pöytään, käyttöturvatiedote saatavana verkosta



	G		16 22 28
2-000929		1,10 kg	41 € ◦

Roiskesuoja 5 litraa

Korroosiosuoja, syttymätön, vesiliukoinen roiskesuoja, estää hitsausroiskeiden kiinnipalamisen pöytään, käyttöturvatiedote saatavana verkosta



	G		16 22 28
2-000926		5,20 kg	58 € ◦

%

Erikoistarjous Roiskesuoja 6x 5 litraa

Korroosiosuoja, syttymätön, vesiliukoinen roiskesuoja, estää hitsausroiskeiden kiinnipalamisen pöytään, käyttöturvatiedote saatavana verkosta



	G		16 22 28
2-000926.6		31,20 kg	315 € ◦
			normaalisti 349 €

Löydät lisätietoja ja lisävarusteita näihin tuotteisiin verkosta.
www.siegmond.com/F-maintenance

Siegmond Laserhitaussolu 3600x3600x2250 mm

- suositellaan hitsauspöydille aina 2400x1200 mm asti
- Ovet ja sivuseinät alumiinikomposiittipaneeleista
- ovien sijainti määritellään sopivaksi
- hitsaussuojalla

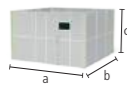

Siegmond Laserhitaussolu 3600x3600x2250 mm

suositellaan hitsauspöydille aina 2400x1200 mm asti, Ovet ja sivuseinät alumiinikomposiittipaneeleista, ovien sijainti määritellään sopivaksi, hitsaussuojalla

NEW

16 22 28

	L (a)	B (b)	H (c)	G	
2-3636.LC	3600 mm	3600 mm	2250 mm	458 kg	9.938 € •

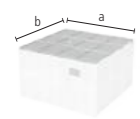

Katto laserhitaussolulle 3600x3600

saatavilla liitäntä savunpoistojärjestelmään (Ø 200 mm)

NEW

16 22 28

	L (a)	B (b)	G	
2-3636.LCR	3600 mm	3600 mm	135 kg	2.855 € •

Siegmond Laserhitaussolu 4800x3600x2250 mm

- suositellaan hitsauspöydille aina 3000x1500 mm asti
- Ovet ja sivuseinät alumiinikomposiittipaneeleista
- ovien sijainti määritellään sopivaksi
- hitsaussuojalla



Siegmond Laserhitaussolu 4800x3600x2250 mm

suositellaan hitsauspöydille aina 3000x1500 mm asti, Ovet ja sivuseinät alumiinikomposiittipaneeleista, ovien sijainti määritellään sopivaksi, hitsaussuojalla

NEW

16 22 28

	L (a)	B (b)	H (c)	G	
2-4836.LC	4800 mm	3600 mm	2250 mm	526 kg	11.146 € •

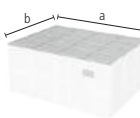

Katto laserhitaussolulle 4800x3600

saatavilla liitäntä savunpoistojärjestelmään (Ø 200 mm)

NEW

16 22 28

	L (a)	B (b)	G	
2-4836.LCR	4800 mm	3600 mm	177 kg	3.763 € •

Tuote suositus



Jatkoseinäelementti laserhitaussolu 1200

Toimitussisältö: 2x Seinäelementti, 2x Keskituet

NEW

16 22 28

	L (a)	H (c)	G	
2-1212.LCW	1200 mm	2250 mm	67 kg	1.236 € •

Siegmond Laserhitaussolu 2400x2400x2250 mm

- suositellaan hitsauspöydille aina 1200x1200 mm asti
- Ovet ja sivuseinät alumiinikomposiittipaneeleista
- hitsaussuojalla



Erikoistarjous Laserhitaussolu sisältyy Hitsauspöytä

Toimitussisältö: 1x Siegmond Laserhitaussolu 2400x2400x2250 mm, 1x Hitsauspöytä Professional 750 1200x1200x100 mm System 16, Ovet ja sivuseinät alumiinikomposiittipaneeleista, Rajoitettu 50 kappaleeseen.

NEW

16

	L (a)	B (b)	H (c)	G	
4-2424.LC.Set	2400 mm	2400 mm	2250 mm	675 kg	10.077 € •

Tehokasta ja turvallista laserhitausta manuaalisesti

Manuaalisesta laserhitauksesta on nopeasti tullut tärkeä osa hitsaustekniikkaa. Täyttääkseen manuaalisen laserhitausten kohonneet turvallisuusvaatimukset Siegmond on kehittänyt hitsauspöytänsä sopivan solun. Laserhitaussolu tarjoaa välttämättömän suojan ympärillä oleville ihmisille ja esineille säteilyä ja heijastuksia vastaan. Laserhitaussolu vähentää myös ulkoisten tekijöiden, kuten ilmavirtojen tai likahiukkasten, aiheuttamia häiriöitä.



www.siegmond.com/
F-laser-cell

Mahdollisimman joustava modulaarinen järjestelmä

Laserhitaussolun modulaarinen järjestelmä mahdollistaa yksilöllisen konfiguroinnin vakioaikajäon kanssa. Luonnollisesti myös erikoisratkaisuja voidaan toteuttaa lisämaksusta.

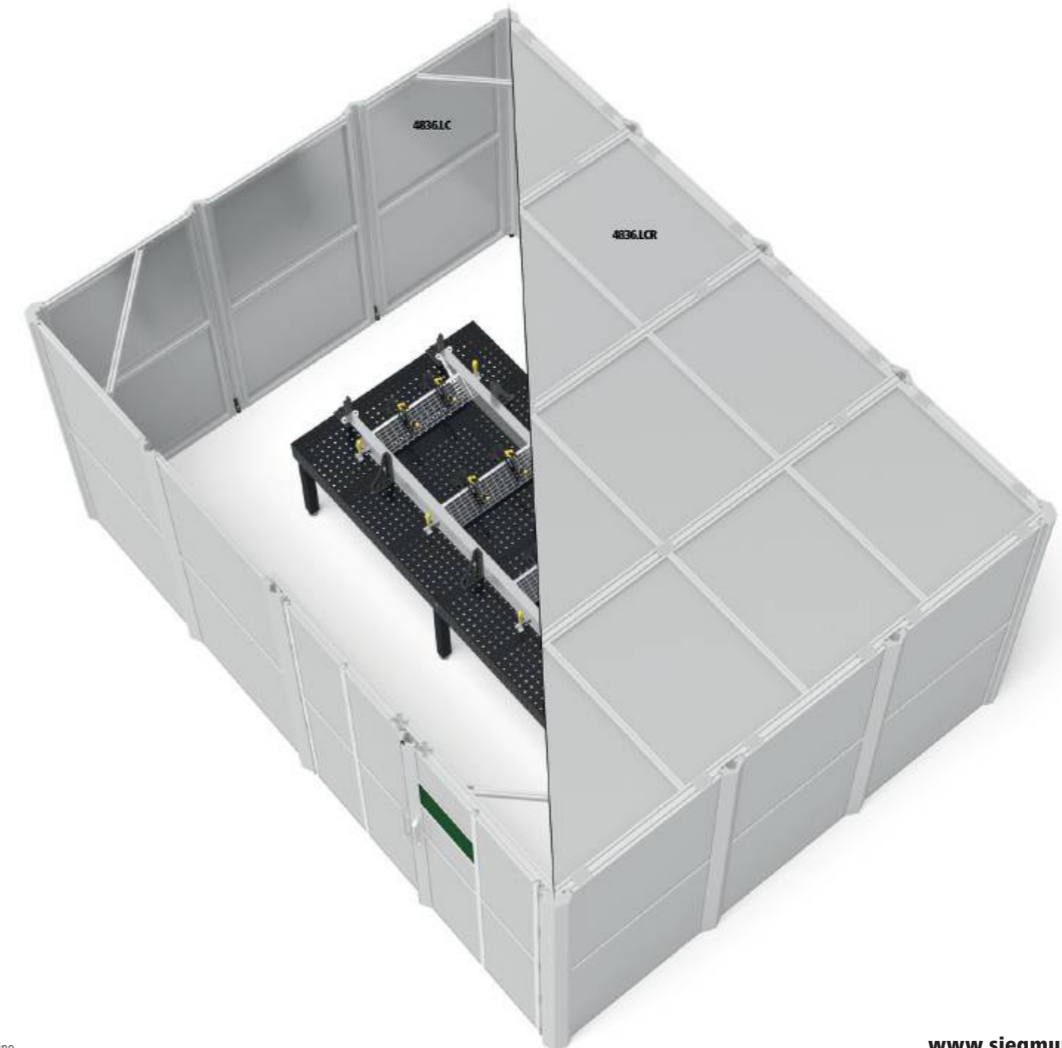

Siegmund Roto-Käsittelylaitteet

- Kiinnitysalustan hydraulinen pyöritys, vaihtoehtoisesti sähköinen
- Hydraulinen korkeussäätö ja kallistustoiminto
- Laaja työskentelyalue, matala korkeus
- sis. pyörivä maadoitusliitäntä: optimaalinen liitäntä pöytälevyyn, ei kaapelin kiertymistä
- Ilman päälly- tai kahdeksankulmaista levyä
- 6R300M16 / 6R450M16: Suositus: kahdeksankulmaiset pöydät vähintään 1200 mm:n tasojen leveydeltä



Siegmond Roto-Käsittelylaitteet RP 1250

Pöydän pyörimisnopeus, kier/min: hydraulinen: 2 / sähköinen: 0-2, Kallistuskulma: 95°, Vertikaalinen liikealue (A): 540-1120 mm, Horisontaalinen liikealue (B): 700-1280 mm, Pituus (C): 1760 mm, Leveys (D): 1630 mm, Kiinnityslevyn läpimitta (F): Ø 800 mm

	DM	KM	BG (E)	TF	G	
6R120M16	490 Nm	4900 Nm	750 mm	1250 kg	757 kg	28.607 € ◦

Siegmond Roto-Käsittelylaitteet RP 2000

Pöydän pyörimisnopeus, kier/min: hydraulinen: 2 / sähköinen: 0-2, Kallistuskulma: 95° (Vaihtoehtoisesti 140°), Vertikaalinen liikealue (A): 550-1300 mm, Horisontaalinen liikealue (B): 650-1400 mm, Pituus (C): 1850 mm, Leveys (D): 1660 mm, Kiinnityslevyn läpimitta (F): Ø 800 mm

	DM	KM	BG (E)	TF	G	
6R200M16	1570 Nm	7850 Nm	750 mm	2000 kg	930 kg	31.985 € ◦

Siegmond Roto-Käsittelylaitteet RP 3000

Pöydän pyörimisnopeus, kier/min: hydraulinen: 2 / sähköinen: 0-2, Kallistuskulma: 95° (Vaihtoehtoisesti 140°), Vertikaalinen liikealue (A): 740-1590 mm, Horisontaalinen liikealue (B): 720-1570 mm, Pituus (C): 2400 mm, Leveys (D): 1825 mm, Kiinnityslevyn läpimitta (F): 1100x1100 mm

	DM	KM	BG (E)	TF	G	
6R300M16	2350 Nm	11750 Nm	930 mm	3000 kg	1477 kg	37.081 € ◦

Siegmond Roto-Käsittelylaitteet RP 4500

Pöydän pyörimisnopeus, kier/min (sähköinen): 0-1,5, Kallistuskulma: 95° (Vaihtoehtoisesti 140°), Vertikaalinen liikealue (A): 830-2080 mm, Horisontaalinen liikealue (B): 880-2130 mm, Pituus (C): 2590 mm, Leveys (D): 2270 mm, Kiinnityslevyn läpimitta (F): 1500x1500 mm

	DM	KM	BG (E)	TF	G	
6R450M16	5300 Nm	21200 Nm	1250 mm	4500 kg	2500 kg	54.749 € ◦

Huomioithan: Maksimi kuorma miinus pöydän paino.

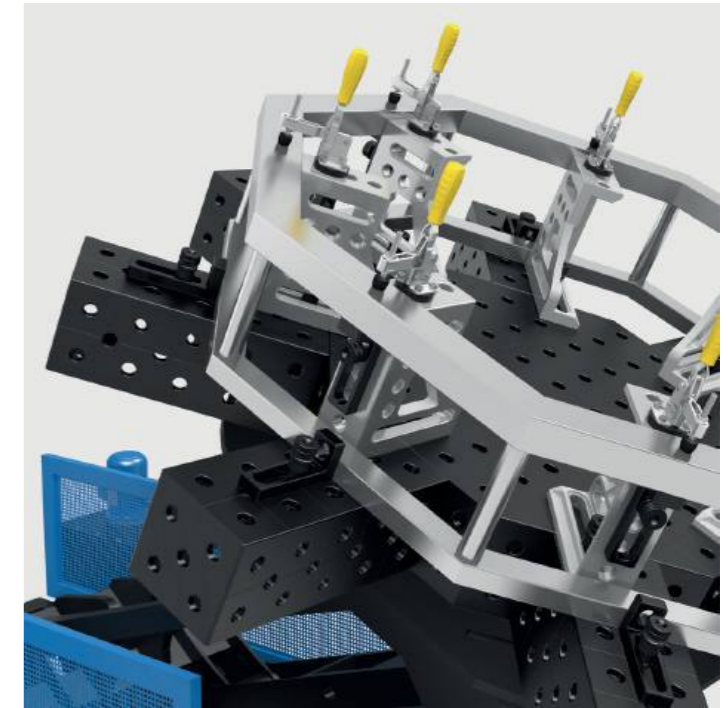
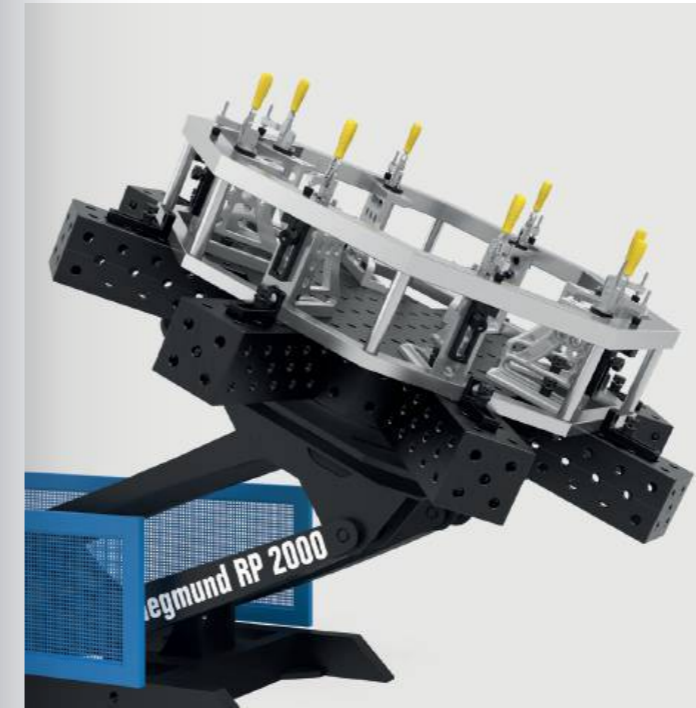
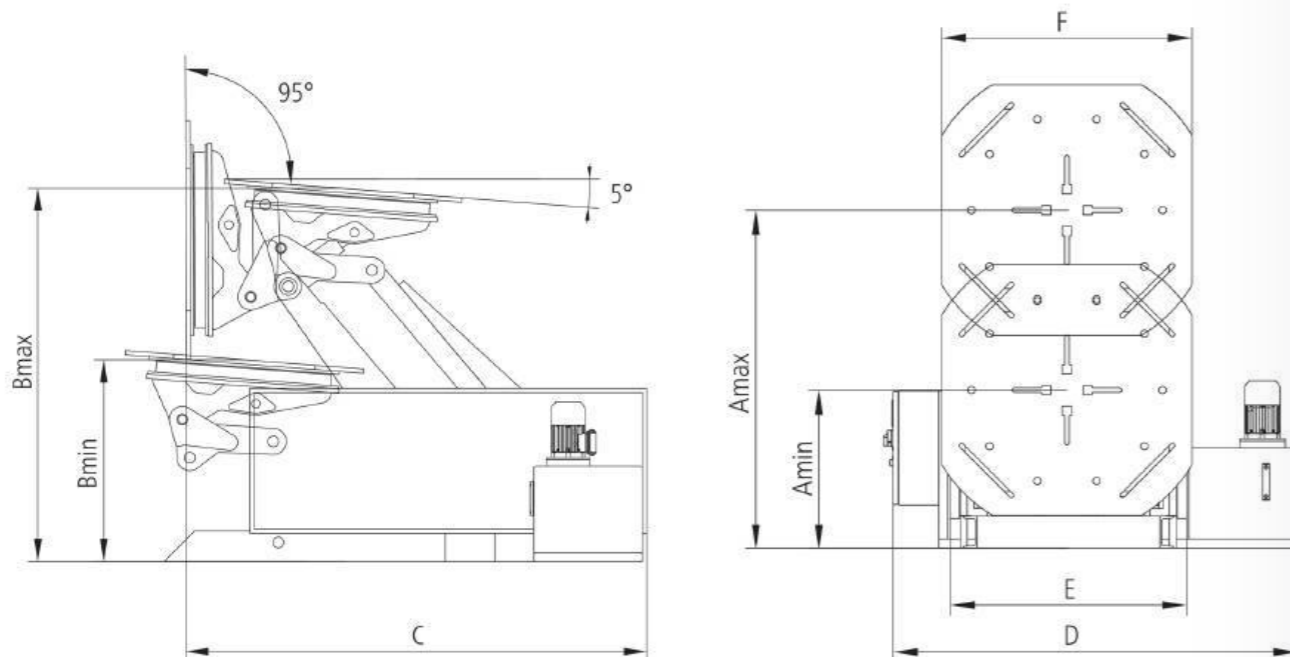

Tuote suositus



Kauko-ohjain, johdollinen

Soveltuu RP 1250, RP 2000, RP 3000, RP 4500, sisältyy perus hintaan (lukuunottamatta opetustoiminnolla varustettua ohjauspaneelia), Toimintonapit manuaaliseen asentointiin, Sis. kiinnikkeet, myöhempi asennus EI mahdollista

	G	
6R000150	5 kg	1.316 € ◦



Kauko-ohjain, johdollinen yhdessä opetustoiminnon kanssa

Sopii Rotopositioneriin opetustoiminnolla, jälkiasennus on mahdollinen, ei sisälly opetustoiminnolla varustettujen asemointilaitteiden perushintaan

	G	
6R000151	3,50 kg	1.316 € ◦



Käyttöpoljin

Soveltuu RP 1250, RP 2000, RP 3000, RP 4500, pöytää voidaan pyörittää integroidulla start-stop toiminnolla, jälkiasennus on mahdollinen

	G	
6R000250	5 kg	1.904 € ◦



Ohjaustaulu, oppiva Soveltuu RP 1250, RP 2000 ja RP 3000

Ohjelmointi, tallennus ja asentojen toisto, Käsikäyttölaite (johdollinen) saatavana lisämaksusta, sähkömoottori (6R000450, 6R000460, 6R000470) ehdottoman välttämätön, myöhempi asennus EI mahdollista

	G	
6R000550	20 kg	10.780 € ◦



Ohjaustaulu, oppiva soveltuu RP 4500

Ohjelmointi, tallennus ja asentojen toisto, Käsikäyttölaite (johdollinen) saatavana lisämaksusta, myöhempi asennus EI mahdollista

	G	
6R000560	20 kg	12.236 € ◦

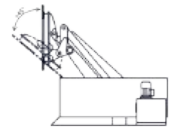
**saatavissa kääntökulmalla 140°**

Kiinnityslevyn 140° kallistus, Yli 1200 mm kahdeksankulmaisten pöytälevyjen pyörittäminen ääriasennossa ei onnistu, myöhempi asennus EI mahdollista

6R000350	RP 2000	3.706 €	o
6R000360	RP 3000	4.490 €	o

**Sähkömoottori**

Portaattomasti säädettävä nopeus, Hydraulinen nosto ja kallistus, myöhempi asennus EI mahdollista

6R000450	RP 1250	3.379 €	o
6R000460	RP 2000	4.462 €	o
6R000470	RP 3000	4.275 €	o

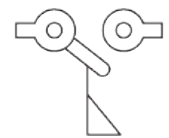
**Rajakytkin Soveltuu RP 1250, RP 2000 ja RP 3000**

pysäyttää levyn laskettaessa maahan törmäyksen estämiseksi, jälkiasennus on mahdollinen

NEW

6R000660		495 €	o
----------	--	-------	---

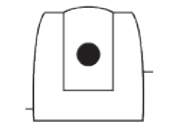
**Laser skanneri type S300 Roto-positionerille ja Synchronliftille**

Suojakenttäalue: 3 m, Kuvakulma: 270°, Skannerin resoluutio: 0,5°, Turvalaite suojakenttäalueella, ilman ohjelmointia, Asennus ja kytkentä asiakkaan toimesta, myöhempi asennus EI mahdollista

NEW

6RS00000		6.095 €	o
----------	--	---------	---



Löydät lisätietoja ja lisävarusteita näihin tuotteisiin verkosta.



www.siegmond.com/
F-pos-r

Siegmond M-Pyörittäjä

- Käännä manuaalisesti käsipyörän avulla
- Laakeroitu voimansiirto integroidulla vaihteistolla
- Universaali kiinnityslevy Siegmund U-palkkien kiinnittämiseen
- Kappaleiden kiinnittäminen Siegmund U-palkkeihin
- Litteä jalka asettuu tukevasti ja se on mahdollista ankkuroida lattiaan
- ilman U-Palkkia

**Siegmond M-Pyörittäjä MP 500 mallille system 16**

Käsipyörä kahvalla Ø 200 mm, Vaihteen välityssuhde: 1:73, Kääntöakseli: horisontaalinen, Maksimi U-palkin pituus: 1500 mm, Työskentelykorkeus (A): 850 mm, Tornin korkeus (B): 955 mm, Kokonaiskorkeus (C): 1083 mm, Pohjalevyn leveys (D): 500 mm, Pohjalevyn pituus (E): 400 mm

	DM	TF	G	
6M050016	100 Nm	500 kg	110 kg	6.698 €

**Siegmond M-Pyörittäjä MP 1500 mallille System 28**

Käsipyörä kahvalla Ø 315 mm, Vaihteen välityssuhde: 1:73, Kääntöakseli: horisontaalinen, Maksimi U-palkin pituus: 3000 mm, Työskentelykorkeus (A): 850 mm, Tornin korkeus (B): 955 mm, Kokonaiskorkeus (C): 1140 mm, Pohjalevyn leveys (D): 600 mm, Pohjalevyn pituus (E): 600 mm

	DM	TF	G	
6M150016	900 Nm	1500 kg	180 kg	7.084 €

Huomioithan: Maksimi kuorma miinus U-palkin paino.

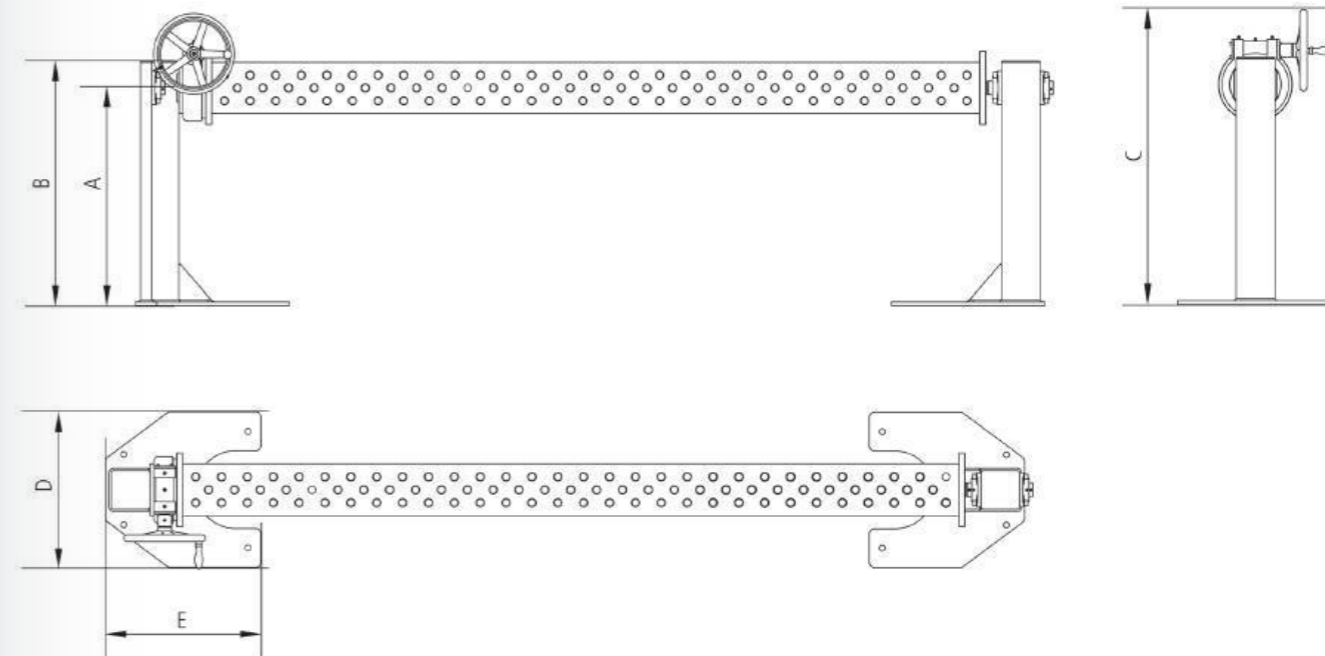

Löydät lisätietoja ja lisävarusteita näihin tuotteisiin verkosta.



www.siegmond.com/
F-pos-m

Siegmond Synchronlift

- Jatkuvasti säädettävä pyöryslieki
- Tarkka toistettavuus
- Pumpukärry siirtämistä varten
- Näyttö laitteen asetteluun
- sis. pyörivä maadoitusliitäntä: optimaalinen liitäntä pöytälevyyn, ei kaapelin kiertymistä
- Ilman päälly- tai kahdeksankulmaista levyä

**Siegmond Synchronlift SL 2500**

Pöydän pyörimisnopeus, kier/min (sähköinen): 1, Nopea nosto ja lasku: 56 cm/min, Moottoroitu pyörytys: 0,75 kW, Moottoroitu nosto ja lasku: 2 kW, Tornin korkeus: 2505 mm, Iskun kokonaispituus (B): 1500 mm, liikealue (C): 350-1850 mm, Kiinnityslevyn läpimitta: Ø 600 mm

	DM	TF	G	
65250M16	3000 Nm	2500 kg	1200 kg	40.004 € ◦

**Siegmond Synchronlift SL 4500**

Pöydän pyörimisnopeus, kier/min (sähköinen): 1, Nopea nosto ja lasku: 56 cm/min, Moottoroitu pyörytys: 0,55 kW, Moottoroitu nosto ja lasku: 2 kW, Tornin korkeus: 2505 mm, Iskun kokonaispituus (B): 1500 mm, liikealue (C): 450-1950 mm, Kiinnityslevyn läpimitta: Ø 600 mm

	DM	TF	G	
65450M16	3750 Nm	4500 kg	1150 kg	48.726 € ◦

**Siegmond Synchronlift SL 7000**

Pöydän pyörimisnopeus, kier/min (sähköinen): 0,75, Nopea nosto ja lasku: 56 cm/min, Moottoroitu pyörytys: 0,55 kW, Moottoroitu nosto ja lasku: 2 kW, Tornin korkeus: 2505 mm, Iskun kokonaispituus (B): 1450 mm, liikealue (C): 500-1950 mm, Kiinnityslevyn läpimitta: Ø 800 mm

	DM	TF	G	
65700M16	6500 Nm	7000 kg	1300 kg	55.988 € ◦

Huomioithan: Maksimi kuorma miinus pöydän paino.

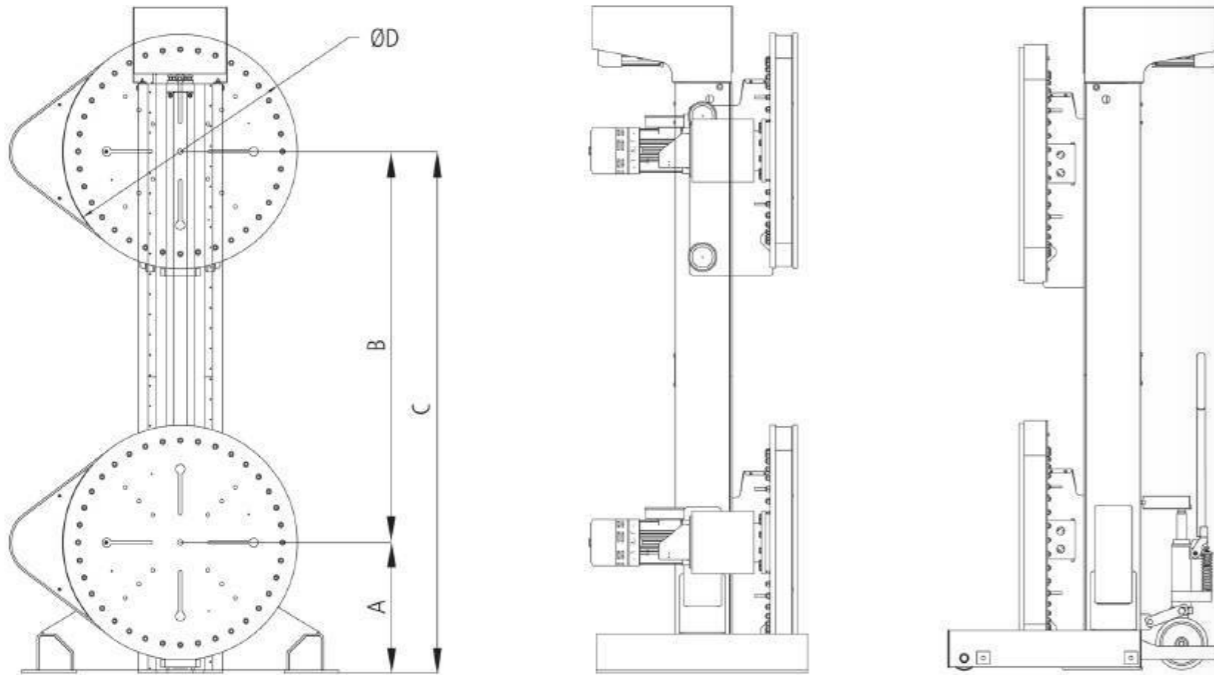

Löydät lisätietoja ja lisävarusteita näihin tuotteisiin verkosta.



www.siegmond.com/
F-pos-s

Tuote suositus

**Kauko-ohjain, johdollinen**

sisältyy perus hintaan, Toimintonapit manuaaliseen asemointiin, Sis. kiinnikkeet, myöhempi asennus EI mahdollista

65000150	1.294 € ◦
----------	------------------

**Kauko-ohjain, johdollinen yhdessä opetustoiminnon kanssa**

Sopii Synchronliftiin opetustoiminnolla, jälkiasennus on mahdollinen, ei sisälly opetustoiminnolla varustettujen asemointilaitteiden perushintaan

NEW

	G	
65000151	2,80 kg	1.294 € ◦

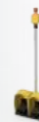
**Käyttöpoljin**

pöytää voidaan pyörittää integroidulla start-stop toiminnolla, jälkiasennus on mahdollinen

65000250	1.716 € ◦
----------	------------------

**Ohjaustaulu, oppiva**

Ohjelmointi, tallennus ja asentojen toisto, myöhempi asennus EI mahdollista

	G	
65000550	20 kg	6.860 € ◦

**Lattiakiskot Yksöisraide 2 m**

Samassa linjassa liikkuvat tornit, jälkiasennus on mahdollinen

	G	
65000640	10 kg	314 € ◦

**Lattiakiskot Laajennus Yksöisraide 2 m**

Samassa linjassa liikkuvat tornit, jälkiasennus on mahdollinen

65000641	177 € ◦
----------	----------------

**Lattiakiskot Kaksoiskiskot 2 m**

Samassa linjassa liikkuvat tornit, jälkiasennus on mahdollinen

	G	
65000650	20 kg	627 € ◦

**Lattiakiskot Laajennus Kaksoiskiskot 2 m**

Samassa linjassa liikkuvat tornit, jälkiasennus on mahdollinen

65000651	353 € ◦
----------	----------------

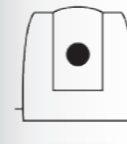
**Laser skanneri type S300 Roto-positionerille ja Synchronliftille**

Suojakenttäalue: 3 m, Kuvakulma: 270°, Skannerin resoluutio: 0,5°, Turvalaite suojakenttäalueella, ilman ohjelmointia, Asennus ja kytkentä asiakkaan toimesta, myöhempi asennus EI mahdollista

NEW

6RS00000	6.095 € ◦
----------	------------------

ONGELMAT, TRENDIT, KEHITYS JA HYVÄ KESKUSTELU

Messut heijastavat alan aiheita, trendejä ja kehitystä ja tarjoavat ensiluokkaisen alustan kokemusten ja tietojen vaihtoon.

Pyrimme jatkuvasti kehittämään uusia tuottavuutta ja tehokkuutta lisääviä ratkaisuja. Osallistumalla erilaisille messuille meillä on mahdollisuus esitellä viimeisintä kehitystämme laajalle ja kansainväliselle alan ammattilaisille, asiakkaille ja kiinnostuneille. Hyvät keskustelut ja arvokkaat liikekontaktit viimeistelevät jokaisen messutapahtuman.

Vieraile osastollamme nähdäksesi tuotteidemme laadun itse. Haluamme tavata sinut henkilökohtaisesti.

Kaikki Saksan ja maailman messupäivät löytyvät messukalenteristamme.



[www.siegmond.com/
F-exhibition](http://www.siegmond.com/F-exhibition)



BETA SIEGMUNDIN KONFIGURAATTORI – RAKENNETTU RAKENTAMAAN

konfigurator.siegmond.com

Siegmond-konfiguraattorin avulla voit suunnitella ja toteuttaa hitsaus- ja kiinnitysrakennettasi. Suunnittele seuraava asennus pienellä vaivalla – nopeasti, helposti ja intuitiivisesti.

- » Aloita projektisi valitsemalla Siegmund-hitsauspöytä.
- » Lataa komponenttisi Siegmund-konfiguraattoriin tuonnin kautta.
- » Kiinnitä komponentti tarvittavilla lisävarusteilla ja katso osaluetteloa.



Sinun etusi

-  Diverse products
-  Jaa projekteja
-  Suunnittele malleja
-  Lisätty todellisuus
-  Synkronointi pilvessä
-  Video ohjeet



Coming soon

Download on the
App Store

GET IT ON
Google play

Tarjouksen hinnat ovat € ilman ALV:a, pakkaus- ja toimituskuluja. Minimitalaus 50 €. Tekniset tiedot voivat muuttua Oberottmarshausen varastosta. Välilyöntivaraus. Yleiset liike-toimintaehdot ovat voimassa. Hintamuutokset ja painovirheet ovat mahdollisia.

Kaikki tekstit, kuvat ja graafiset elementit ovat Bernd Siegmund GmbH:n omaisuutta. Mitään osaa tästä Flyer ei saa muuttaa analogisesti, digitaalisesti tai millään muullakaan tavoin, eikä sitä saa monistaa tai julkaista ilman laillisen omistajan kirjallista lupaa. Rikkomuksista nostetaan syyte.
© 2024 Bernd Siegmund GmbH

siegmund



**Näyttelykalenterimme
löydät osoitteesta:**

www.siegmund.com/F-exhibition



Tuottaja:

Bernd Siegmund GmbH

Landsberger Str. 180
86507 Oberottmarshausen
Saksa (Baijeri)
Puhelin +49 (0) 8203 96 07-0
info@siegmund.com
siegmund.com

MAAHANTUOJASI:

SHT – Sähköhuolto Tissari Oy
KUOPIO – VANTAA – TURKU
Puhelin +358 44 303 8400
siegmundteam@sht.fi
www.sht.fi